

Musterring



KIANA

Preis- und Typenliste

Band 1a – RMW – gültig ab 01.04.2018



- Wegen unterschiedlicher MwSt.-Sätze, Transport- und Abwicklungskosten hat außerhalb Deutschlands die jeweilige nationale Preisliste Gültigkeit. Diese Preisliste ist inkl. der deutschen MwSt.
- Produktveränderungen und Qualitätsverbesserungen im Sinne des technischen Fortschrittes oder zum Erhalt der Lieferfähigkeit (Form/Farbe/Funktion/usw.), bzw. die Korrektur von irrtümlichen Angaben behalten wir uns vor.
- Planbar mit CAD-Planungs-Software furnplan und KPS Ambiente.



Ausführungen

- PG 1: ■ Fronten Buche massiv
 ■ Korpus außen Buche-Echtholzfurnier
- PG 1: ■ Fronten Kernbuche massiv
 ■ Korpus außen Kernbuche-Echtholzfurnier
- PG 2: ■ Fronten Eiche massiv, Farbton sand
 ■ Korpus außen Eiche furniert, Farbton sand

Korpus innen Nachbildung



Schubkastenfront mit Wölbung



Schubkastenfront ohne Wölbung

Mit grau gekennzeichnete Schubkastenfronten haben eine Wölbung. Preisgleich auch **ohne** Wölbung möglich. Best.-Nr. mit **F** ergänzen z. B. 1625/**F**

Abdeckblätter / Kabeldurchlass:

- Durchgehende Abdeckblätter und Sockelleisten werden bis zu einer Länge von 270,0 cm kommissionsorientiert geliefert (gilt nicht für Ecken und Zwischenbauhängeelemente). *neu*
- Keine durchgehende Sockelleiste bei Kombinationen mit gerundeten Unterteilen.
- Auf Wunsch auch getrennte Abdeckblätter möglich.
- Abdeckblatt Stärke 2,6 cm, mit gerader Kante.
- Bei Abdeckblättern mit standardmäßig eingebautem Kabeldurchlass ist dieser mittig positioniert. Sollten Sie **keinen Kabeldurchlass** wünschen, bitten wir Sie uns dies unter Angabe der Bestellnummer „92396 - Ohne vormontierten Kabeldurchlass“ mitzuteilen.

Bänke/Stühle:

Wellenbildung: Unter Einfluss von Körperwärme in Verbindung mit Körperdruck und Körperfeuchtigkeit kann sich das Bezugsmaterial dieser Stühle mehr oder minder dehnen und dadurch Wellen bilden. Es handelt sich um einen natürlichen Vorgang, der als Charaktereigenschaft leger verarbeiteter Sitzmöbel zu sehen ist.

Vitrinen:

- Standard Vitrineneinlegeböden aus Klarglas.
- Auf Wunsch Vitrineneinlegeböden in Holz (ohne Aufpreis, Holzeinlegeböden können nicht verstellt werden)
- Bei gerundeten Vitrinen sind keine Holzböden möglich.

Aufsatzelemente:

Alle Korpuselemente preisgleich auch als Aufsatzelemente möglich, Höhe -4,5 cm, Best.-Nr. mit **A** ergänzen z. B. 4914/**A**

Griff:



Metall (G6)

Programmübersicht

■ Vorschläge	Seiten 4 - 25
■ Wangensystem	Seiten 26 - 27
■ Zwischenbauelemente	Seite 28 - 31
■ Schreibplatte	Seite 29
■ Unterteile	Seite 31
■ Korpuselemente	Seiten 32 - 57
■ Kleiderschränke	Seite 57
■ Hänge-Zwischenbauelemente	Seite 58
■ Hängeelemente	Seiten 58 - 65
■ Zwischenbaukombinationen	Seite 66
■ Wandborde	Seite 67
■ Hängespiegel	Seite 67
■ Arbeitsplatz	Seite 68 + 69
■ Couchtische	Seite 70
■ Esstische	Seiten 71
■ Stühle	Seite 71
■ Bänke	Seite 72
■ Zubehör	Seiten 73 - 76
■ Beleuchtung	Seiten 77 - 79
■ Energieverbrauchskennzeichnung von elektrischen Lampen und Leuchten	Seiten 80 - 81
■ Sonderanfertigungen	Seite 82
■ Notizenseite	Seite 83
■ Bestellbogen	Seite 84



5 Jahre Garantie

Musterring Produkte werden durch regelmäßige Stichproben geprüft, um beste Qualität zu gewährleisten. Für dieses Produkt werden nur ausgesuchte Materialien verwendet, z. B. Spanplatten der Güteklasse E1.



Der Umwelt zuliebe

Holz ist für viele Bereiche ein wichtiger und nachwachsender Rohstoff. Wir achten deshalb besonders darauf, dass Hölzer aus nachhaltigem Anbau verwendet werden und Verarbeitungsmethoden die Umwelt nicht unnötig belasten.

EMISSIONSKLASSE der Deutschen Gütegemeinschaft Möbel

Kastentmöbel / free cabinets
 Hersteller-Nr. / manufacturer-no.
 15015
 Kollektion / collection / Modell / model
 Kiana
 Prüfnummer / control number
 201501508



Emissionsklasse für Möbel nach den **Richtlinien der Deutschen Gütegemeinschaft Möbel e.V.** • emission class for furniture according to the guidelines of Deutsche Gütegemeinschaft Möbel e.V. • www.emissionslabel.de

EMISSIONSKLASSE der Deutschen Gütegemeinschaft Möbel

Tische / tables
 Hersteller-Nr. / manufacturer-no.
 15015
 Kollektion / collection / Modell / model
 Kiana
 Prüfnummer / control number
 301501504



Emissionsklasse für Möbel nach den **Richtlinien der Deutschen Gütegemeinschaft Möbel e.V.** • emission class for furniture according to the guidelines of Deutsche Gütegemeinschaft Möbel e.V. • www.emissionslabel.de

Programmbesonderheiten / Programminformationen



Planbar mit CAD-Planungs-Software KPS Ambiente
Informationen beim Musterring Planungsservice

- Korpusssystem in 7 verschiedenen Höhen und bis Höhe 4R
- in zwei Tiefen.
- Solitär Möbel.
- Offene Korpusregale.
- **PSI** - Perfect Sound Inside (siehe Zusatzliste „Zubehör im Detail“)
- Hängespiegel in 2 Höhen und 13 Breiten.
- Sockelstellschrauben zum Ausrichten von Korpuselementen.
- Alle Beschläge sind aus Metall, extrem stabil und hoch belastbar.
- Rückwand Hartfaser, Stärke 4 mm.
- Schranktüren 110°-Öffnungswinkel.
- Scharniere mit integrierter Höhenverstellung.
- Vier Scharniere an jeder Schranktür ab 180 cm Höhe.
- Anschlagleiste bei Doppeltüren.
- Gedämpfter Frontanschlag.
- Schubkästen auf Unterboden-Metallführungen - mit Selbsteinzug und Softabstoppung.
- Einlegeboden 5-fach verstellbar, 19 mm stark und auf Metallbodenträgern.
- Komplett zerlegbare Korpuselemente.
- **Paneele und Paneelrückwände.**
- **Wangensystem bis 427,7 cm und in zwei Tiefen.**
- Ecklösungen möglich.
- Fertigung von Wangen als Aufsatzwangen ohne Aufpreis.
- Fertigung von Wangen als Raumteiler.
- Wangenzwischenbauböden ab B 100,0 cm aus Tischlerplatte.
- Kabelkanal mit Dichtungsbürste.

Verschiedene Beleuchtungsarten:

- Elektro-Installationen VDE-geprüft.
- LED-Holzbodenbeleuchtung - Böden nicht höhenverstellbar.
- Glasboden mit Beleuchtung höhenverstellbar und herausnehmbar.
- Indirekte LED-Korpusbeleuchtung
- LED-Gerätenischenbeleuchtung.
- Notwendige Vorschaltgeräte und Fußschalter in den Setpreisen enthalten.
- Funkfernbedienung für Beleuchtung.

Belastbarkeit:

- Holzeinlegeboden / Zwischenbauboden - pro Boden 12 kg.
- Glaseinlegeboden - pro Boden 12 kg.
- Stahleinlegeboden - pro Boden 25 kg.
(empfohlen bei voller Ordnerbelastung)
- Schubkasten - pro Schub 15 kg.
- Hängeelement - pro Element 30 kg.
- Ausnahme: Zwischenbaupaneel/Paneelrückwand 9 kg je Boden
- Wandbord - 0,75 kg je 10 cm.
- Stuhl - pro Stuhl 130 kg.
- **Ausnahme:** Holzstuhl mit Armlehne - pro Stuhl 110 kg.

Wichtige Planungshinweise:

- Klären Sie bauwerkbedingte Gegebenheiten, Hemmnisse, Maße und Belastungswerte bei der Bedarfsermittlung, damit eine mangelfreie Vertragserfüllung gewährleistet ist.
- Bei nahezu allen Vorschlägen, freien Planungen und Korpuselementen ab 2 Raster ist eine Wandbefestigung erforderlich. Beachten Sie bei Planungen mit Wandmontageelementen die max. Belastungswerte und die Wandbeschaffenheit (Festmauerwerk erforderlich).
- Klären Sie elektrische Vorleistungen für Anschluss- und Gerätetechnik (frei hängende Beleuchtungssysteme erfordern Kabelkanallösungen auf oder unter Putz).
- **Die warentypischen Produkteigenschaften, Garantiebestimmungen, Sicherheitshinweise, Gebrauchs- und Pflegeanweisungen enthält der Musterring Möbel-Gütepasp (www.musterring.de).**
- Bei frei geplanten Zusammenstellungen ist eine Stellskizze erforderlich.



Vorschlag 66191 (Seite 12)



Vorschlag 5842 (Seite 17)



Vorschlag 5997 (Seite 23)

Vorschläge

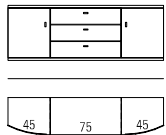
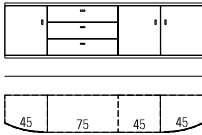
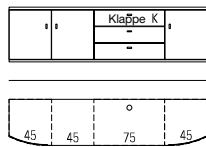
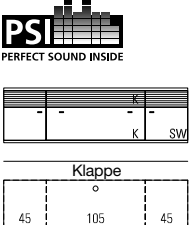
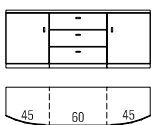

(preisgleich auch spiegelbildlich möglich = Best.-Nr. mit **G** ergänzen z. B. **1625/G**)

	Best.-Nr. / Maße Beschreibung	PG 1	PG 2
 <p>Bei 66492 und 66497 2 Griffe je Schubkastenfront.</p>	<p>66488 B 135,0 (45/45/45), T 39,1 cm 66489 B 150,0 (45/60/45), T 39,1 cm 66490 B 165,0 (45/75/45), T 39,1 cm (Abb.) 66491 B 180,0 (45/90/45), T 39,1 cm 66492 B 210,0 (45/120/45), T 39,1 cm</p> <p>66493 B 135,0 (45/45/45), T 48,7 cm 66494 B 150,0 (45/60/45), T 48,7 cm 66495 B 165,0 (45/75/45), T 48,7 cm 66496 B 180,0 (45/90/45), T 48,7 cm 66497 B 210,0 (45/120/45), T 48,7 cm</p> <p>Hängesideboard 1,5 R 2 Türen (gerundet), 2 Einlegeböden, 3 Schubkästen H 58,0 cm</p> <p>Gegen Aufpreis: Schubkasteneinteilung siehe Seite 74.</p>	<p>1126,- 1170,- 1190,- 1235,- 1251,- 1300,- 1314,- 1363,- 1476,- 1535,-</p> <p>1229,- 1280,- 1296,- 1348,- 1359,- 1415,- 1425,- 1482,- 1601,- 1668,-</p>	
	<p>66543 B 195,0 (45/60/45/45), T 39,1 cm 66544 B 210,0 (45/75/45/45), T 39,1 cm (Abb.) 66545 B 225,0 (45/90/45/45), T 39,1 cm</p> <p>66539 B 195,0 (45/60/45/45), T 48,7 cm 66541 B 210,0 (45/75/45/45), T 48,7 cm 66542 B 225,0 (45/90/45/45), T 48,7 cm</p> <p>Hängesideboard 1,5 R 2 Türen (gerundet), 1 Tür, 3 Einlegeböden, 3 Schubkästen H 58,0 cm</p> <p>Gegen Aufpreis: Schubkasteneinteilung siehe Seite 74.</p>	<p>1492,- 1555,- 1555,- 1618,- 1618,- 1682,-</p> <p>1632,- 1699,- 1695,- 1769,- 1761,- 1836,-</p>	
	<p>66498 B 195,0 (45/45/60/45), T 48,7 cm 66499 B 210,0 (45/45/75/45), T 48,7 cm (Abb.) 66500 B 225,0 (45/45/90/45), T 48,7 cm</p> <p>Hängesideboard 1,5 R 2 Türen (gerundet), 1 Tür, 3 Einlegeböden, 1 Gerätenische mit Klappe, 2 Schubkästen H 58,0 cm</p> <p>Gegen Aufpreis: 1 x 8189 Infrarot Repeater</p>	<p>1765,- 1836,- 1820,- 1893,- 1875,- 1950,-</p> <p>150,- 150,-</p>	
	<p>66527 B 195,0 (45/105/45), T 48,7 cm (Abb.) 66528 B 210,0 (45/120/45), T 48,7 cm 66529 B 225,0 (45/135/45), T 48,7 cm</p> <p>Hängesideboard 1,5 R 1 Tür inkl. Akustikblende, 1 Einlegeboden, 1 Tür inkl. Akustikblende und akustikwirksamer Innenausstattung, 1 Klappe, 1 Soundbarfach mit Akustikblende inkl. Push to open und akustikwirksame Innenausstattung H 58,0 cm</p> <p>Gegen Aufpreis: 1 x 90140 CD/DVD-Auszug B 60 cm, inkl. Abdeckboden 1 x 91188 Einlegeboden für B 45 / T 48,7 cm 1 x 90853 Einlegeboden für B 60 / T 48,7 cm 1 x 90854 Einlegeboden für B 75 / T 48,7 cm</p>	<p>2014,- 2095,- 2100,- 2183,- 2191,- 2278,-</p> <p>204,- 204,- 43,- 43,- 51,- 51,- 61,- 61,-</p>	
 <p>Bei 6886 und 6942 2 Griffe je Schubkastenfront.</p>	<p>6655 B 135,0 (45/45/45), T 39,1 cm 6656 B 150,0 (45/60/45), T 39,1 cm (Abb.) 6657 B 165,0 (45/75/45), T 39,1 cm 6658 B 180,0 (45/90/45), T 39,1 cm 6886 B 210,0 (45/120/45), T 39,1 cm</p> <p>6892 B 135,0 (45/45/45), T 48,7 cm 66020 B 150,0 (45/60/45), T 48,7 cm 6939 B 165,0 (45/75/45), T 48,7 cm 6941 B 180,0 (45/90/45), T 48,7 cm 6942 B 210,0 (45/120/45), T 48,7 cm</p> <p>Sideboard 1,5 R 2 Türen (gerundet), 2 Einlegeböden, 3 Schubkästen H 59,9 cm</p>	<p>1124,- 1225,- 1190,- 1296,- 1251,- 1361,- 1314,- 1431,- 1476,- 1610,-</p> <p>1229,- 1340,- 1296,- 1413,- 1359,- 1482,- 1425,- 1555,- 1601,- 1747,-</p>	

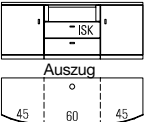
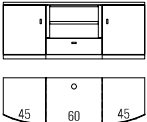
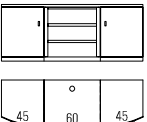

Vorschläge

(preisgleich auch spiegelbildlich möglich = Best.-Nr. mit **G** ergänzen z. B. **1625/G**)

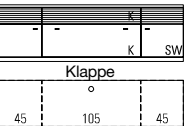
	Best.-Nr. / Maße Beschreibung	PG 1	PG 2
 <p>Bei 66504, 66505 und 66506 2 Griffe je Schubkastenfront.</p>	<p>66501 B 150,0 (45/60/45), T 48,7 cm (Abb.) 66502 B 165,0 (45/75/45), T 48,7 cm 66503 B 180,0 (45/90/45), T 48,7 cm 66504 B 195,0 (45/105/45), T 48,7 cm 66505 B 210,0 (45/120/45), T 48,7 cm 66506 B 225,0 (45/135/45), T 48,7 cm</p> <p>Sideboard 1,5 R 2 Türen (gerundet), 2 Einlegeböden, 1 Gerätenische mit Klappe, 1 Auszug mit 2 Fronten inkl. Innenschubkasten (2 bei B 105,0, 120,0 und 135,0 cm) H 59,9 cm</p> <p>Gegen Aufpreis: 1 x 8189 Infrarot Repeater CD/DVD-Einteilung siehe Seite 75.</p>	<p>1460,- 1520,- 1581,- 1735,- 1788,- 1863,-</p> <p>150,-</p>	<p>1591,- 1656,- 1725,- 1846,- 1950,- 1982,-</p> <p>150,-</p>
 <p>Bei 6950 2 Griffe je Schubkastenfront.</p>	<p>6947 B 150,0 (45/60/45), T 48,7 cm (Abb.) 6948 B 165,0 (45/75/45), T 48,7 cm 6949 B 180,0 (45/90/45), T 48,7 cm 6950 B 210,0 (45/120/45), T 48,7 cm</p> <p>Sideboard 1,5 R 2 Türen (gerundet), 2 Einlegeböden, Auszug mit 2 Fronten inkl. 1 Innenschubkasten (2 bei B 120,0 cm), 1 Geräte-Nische H 59,9 cm</p> <p>Gegen Aufpreis: CD/DVD-Einteilung siehe Seite 75.</p>	<p>1411,- 1466,- 1520,- 1727,-</p>	<p>1535,- 1597,- 1656,- 1881,-</p>
	<p>66507 B 150,0 (45/60/45), T 48,7 cm (Abb.) 66508 B 165,0 (45/75/45), T 48,7 cm 66509 B 180,0 (45/90/45), T 48,7 cm</p> <p>Sideboard 1,5 R 2 Türen (gerundet), 2 Einlegeböden, 1 Schubkasten, 1 Zwischenbauboden (nicht verstellbar) H 59,9 cm</p> <p>Gegen Aufpreis: LED-Gerätenischenbeleuchtung siehe Seite 77.</p>	<p>1334,- 1407,- 1478,-</p>	<p>1429,- 1504,- 1579,-</p>
	<p>66510 B 150,0 (45/60/45), T 48,7 cm (Abb.) 66511 B 165,0 (45/75/45), T 48,7 cm 66512 B 180,0 (45/90/45), T 48,7 cm</p> <p>Sideboard 1,5 R 2 Türen (gerundet), 2 Einlegeböden, 2 Zwischenbauböden (nicht verstellbar) H 59,9 cm</p> <p>Gegen Aufpreis: LED-Gerätenischenbeleuchtung siehe Seite 77.</p>	<p>1292,- 1361,- 1431,-</p>	<p>1385,- 1458,- 1527,-</p>
 	<p>66522 B 195,0 (45/105/45), T 48,7 cm (Abb.) 66523 B 210,0 (45/120/45), T 48,7 cm 66524 B 225,0 (45/135/45), T 48,7 cm</p> <p>Sideboard 1,5 R 1 Tür inkl. Akustikblende, 1 Einlegeboden, 1 Tür inkl. Akustikblende und akustikwirksamer Innenausstattung, 1 Klappe, 1 Soundbarfach mit Akustikblende inkl. Push to open und akustikwirksamer Innenausstattung H 59,9 cm</p> <p>Gegen Aufpreis: 1 x 90140 CD/DVD-Auszug B 60 cm, inkl. Abdeckboden 1 x 91188 Einlegeboden für B 45 / T 48,7 cm 1 x 90853 Einlegeboden für B 60 / T 48,7 cm 1 x 90854 Einlegeboden für B 75 / T 48,7 cm 1 x 92134 Infrarot Repeater (1 Empfänger / 2 Sender)</p>	<p>1911,- 1992,- 2077,-</p> <p>204,- 43,- 51,- 61,- 178,-</p>	<p>1988,- 2071,- 2162,-</p> <p>204,- 43,- 51,- 61,- 178,-</p>

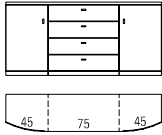
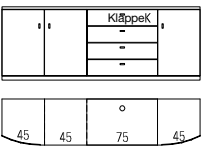
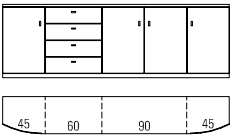
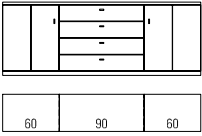

Vorschläge

(preisgleich auch spiegelbildlich möglich = Best.-Nr. mit **G** ergänzen z. B. **1625/G**)

	Best.-Nr. / Maße Beschreibung	PG 1	PG 2
 <p>Bei 6951 und 5998 2 Griffe je Schubkastenfront.</p>	<p>5953 B 135,0 (45/45/45), T 39,1 cm 5954 B 150,0 (45/60/45), T 39,1 cm 5955 B 165,0 (45/75/45), T 39,1 cm (Abb.) 5956 B 180,0 (45/90/45), T 39,1 cm 6951 B 210,0 (45/120/45), T 39,1 cm</p> <p>5957 B 135,0 (45/45/45), T 48,7 cm 5958 B 150,0 (45/60/45), T 48,7 cm 5959 B 165,0 (45/75/45), T 48,7 cm 5960 B 180,0 (45/90/45), T 48,7 cm 5998 B 210,0 (45/120/45), T 48,7 cm</p> <p>Sideboard 2 R 2 Türen (gerundet), 2 Einlegeböden, 4 Schubkästen H 77,5 cm</p>	<p>1207,- 1314,- 1267,- 1381,- 1328,- 1446,- 1391,- 1518,- 1642,- 1790,-</p> <p>1304,- 1421,- 1365,- 1488,- 1431,- 1561,- 1486,- 1620,- 1749,- 1907,-</p>	
	<p>66513 B 195,0 (45/45/60/45), T 48,7 cm 66514 B 210,0 (45/45/75/45), T 48,7 cm (Abb.) 66515 B 225,0 (45/45/90/45), T 48,7 cm</p> <p>Sideboard 2 R 2 Türen (gerundet), 1 Tür, 3 Einlegeböden, 1 Gerätenische mit Klappe, 3 Schubkästen H 77,5 cm</p> <p>Gegen Aufpreis: 1 x 8189 Infrarot Repeater</p>	<p>1976,- 2116,- 2051,- 2199,- 2120,- 2270,-</p> <p>150,- 150,-</p>	
	<p>66165 B 225,0 (45/60/75/45), T 39,1 cm 66166 B 240,0 (45/60/90/45), T 39,1 cm (Abb.)</p> <p>66167 B 225,0 (45/60/75/45), T 48,7 cm 66168 B 240,0 (45/60/90/45), T 48,7 cm</p> <p>Sideboard 2 R 2 Türen (gerundet), 2 Türen, 3 Einlegeböden, 4 Schubkästen H 77,5 cm</p> <p>Gegen Aufpreis: Vollauszug siehe Seite 75. Schubkasteneinteilung siehe Seite 74.</p>	<p>1703,- 1857,- 1769,- 1923,-</p> <p>1838,- 2002,- 1903,- 2073,-</p>	
 <p>Bei 66160 und 66164 2 Griffe je Schubkastenfront.</p>	<p>66157 B 180,0 (60/60/60), T 39,1 cm 66158 B 195,0 (60/75/60), T 39,1 cm 66159 B 210,0 (60/90/60), T 39,1 cm (Abb.) 66160 B 240,0 (60/120/60), T 39,1 cm</p> <p>66161 B 180,0 (60/60/60), T 48,7 cm 66162 B 195,0 (60/75/60), T 48,7 cm 66163 B 210,0 (60/90/60), T 48,7 cm 66164 B 240,0 (60/120/60), T 48,7 cm</p> <p>Sideboard 2 R 2 Türen (optisch geteilt), 2 Einlegeböden, 4 Schubkästen H 77,5 cm</p> <p>Gegen Aufpreis: Vollauszug siehe Seite 75. Schubkasteneinteilung siehe Seite 74.</p>	<p>1255,- 1365,- 1316,- 1435,- 1377,- 1502,- 1498,- 1632,-</p> <p>1356,- 1478,- 1421,- 1547,- 1482,- 1616,- 1622,- 1769,-</p>	

Vorschläge

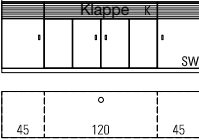
(preisgleich auch spiegelbildlich möglich = Best.-Nr. mit **G** ergänzen z. B. **1625/G**)

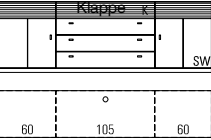
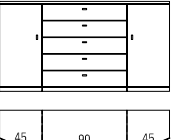
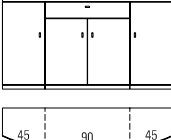
	Best.-Nr. / Maße Beschreibung	PG 1	PG 2
 	<p>66532 B 210,0 (45/120/45), T 48,7 cm</p> <p>Sideboard 2 R 1 Tür inkl. Akustikblende, 1 Einlegeboden, 1 Tür inkl. Akustikblende und akustikwirksamer Innenausstattung, 2 Türen (optisch geteilt), 2 Einlegeböden, 1 Soundbarfach mit Akustikblende inkl. Push to open und akustikwirksamer Innenausstattung</p> <p>H 77,5 cm</p> <p>Gegen Aufpreis: 1 x 8189 Infrarot Repeater (zur Übertragung des Infrarotsignals der Fernbedienung in das Klappenelement) 1 x 92134 Infrarot Repeater (1 Empfänger / 2 Sender) (bei Geräteunterbringung im linken Türelement) 1 x 92125 Subwoofer Zubehör (Subwoofer im rechten Türelement)</p>	2217,-	2308,-
 	<p>66534 B 225,0 (60/105/60), T 48,7 cm (Abb.) 66535 B 240,0 (60/120/60), T 48,7 cm</p> <p>Sideboard 2 R 1 Tür (optisch geteilt) inkl. Akustikblende, 1 Einlegeboden, 1 Tür (optisch geteilt) inkl. Akustikblende und akustikwirksamer Innenausstattung, 3 Schubkästen, 1 Soundbarfach mit Akustikblende inkl. Push to open und akustikwirksamer Innenausstattung</p> <p>H 77,5 cm</p> <p>Gegen Aufpreis: 1 x 8189 Infrarot Repeater</p>	2399,- 2484,-	2494,- 2585,-
	<p>4700 B 135,0 (45/45/45), T 39,1 cm 4903 B 150,0 (45/60/45), T 39,1 cm 4904 B 165,0 (45/75/45), T 39,1 cm 4701 B 180,0 (45/90/45), T 39,1 cm (Abb.) 4906 B 135,0 (45/45/45), T 48,7 cm 4907 B 150,0 (45/60/45), T 48,7 cm 5952 B 165,0 (45/75/45), T 48,7 cm 5966 B 180,0 (45/90/45), T 48,7 cm</p> <p>Sideboard 2,5 R 2 Türen (gerundet), 4 Einlegeböden, 5 Schubkästen</p> <p>H 95,1 cm</p>	1251,- 1324,- 1399,- 1470,- 1413,- 1490,- 1569,- 1646,-	1363,- 1442,- 1522,- 1601,- 1541,- 1624,- 1707,- 1792,-
	<p>4703 B 180,0 (45/90/45), T 39,1 cm (Abb.) 5977 B 180,0 (45/90/45), T 48,7 cm</p> <p>Sideboard 2,5 R 2 Türen (gerundet), 2 Türen, 5 Einlegeböden, 1 Schubkasten</p> <p>H 95,1 cm</p>	1373,- 1533,-	1494,- 1672,-

Vorschläge

(preisgleich auch spiegelbildlich möglich = Best.-Nr. mit G ergänzen z. B. 1625/G)

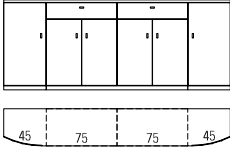
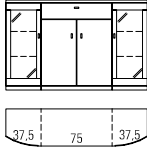
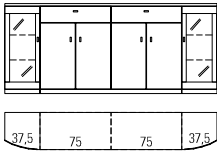
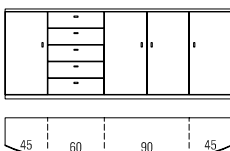
	Best.-Nr. / Maße Beschreibung	PG 1	PG 2
	<p>66546 B 240,0 (45/75/75/45), T 39,1 cm (Abb.) 66547 B 240,0 (45/75/75/45), T 48,7 cm Sideboard 2,5 R 2 Türen (gerundet), 4 Türen, 6 Einlegeböden, 2 Schubkästen H 95,1 cm Gegen Aufpreis: Vollauszug siehe Seite 75. Schubkasteneinteilung siehe Seite 74.</p>	<p>1996,- 2156,-</p>	<p>2172,- 2347,-</p>
	<p>1621 B 150,0 (37,5/75/37,5), T 39,1 cm (Abb.) 5967 B 150,0 (37,5/75/37,5), T 48,7 cm Sideboard 2,5 R 2 Rahmen-Glastüren (gerundet), 4 Glaseinlegeböden, 2 Türen, 1 Einlegeboden, 1 Schubkasten H 95,1 cm Gegen Aufpreis 1 x 8943 2er Set LED-Strahler 1 x 1697 4er Set LED-Glaskantenbel. (Point) B 37,5 cm 2 x 92467 Indirekte LED-Korpusbeleuchtung 2,5 Raster 2 x 1691 Spiegelrückwand 2,5 R / B 37,5 cm Funkfernbedienung siehe Seite 77.</p>	<p>1231,- 1370,- (VZ)</p> <p>117,- 287,- á 223,- á 73,-</p>	<p>1340,- 1492,- (VZ)</p> <p>117,- 287,- á 223,- á 73,-</p>
	<p>66548 B 225,0 (37,5/75/75/37,5), T 39,1 cm (Abb.) 66550 B 240,0 (45/75/75/45), T 39,1 cm 66549 B 225,0 (37,5/75/75/37,5), T 48,7 cm 66551 B 240,0 (45/75/75/45), T 48,7 cm Sideboard 2,5 R 2 Rahmen-Glastüren (gerundet), 4 Glaseinlegeböden, 4 Türen, 2 Einlegeböden, 2 Schubkästen H 95,1 cm Gegen Aufpreis: 1 x 8943 2er Set LED-Strahler 1 x 1697 4er Set LED-Glaskantenbel. (Point) B 37,5 cm 1 x 1700 4er Set LED-Glaskantenbel. (Point) B 45 cm 2 x 92467 Indirekte LED-Korpusbeleuchtung 2,5 Raster 2 x 1691 Spiegelrückwand 2,5 R / B 37,5 cm 2 x 1782 Spiegelrückwand 2,5 R / B 45 cm Vollauszug siehe Seite 75. Schubkasteneinteilung siehe Seite 74. Funkfernbedienung siehe Seite 77.</p>	<p>2037,- 2095,- 2197,- 2259,-</p> <p>117,- 287,- 310,- á 223,- á 73,- á 73,-</p>	<p>2217,- 2229,- 2391,- 2405,-</p> <p>117,- 287,- 310,- á 223,- á 73,- á 73,-</p>
	<p>66177 B 225,0 (45/60/75/45), T 39,1 cm 66178 B 240,0 (45/60/90/45), T 39,1 cm (Abb.) 66179 B 225,0 (45/60/75/45), T 48,7 cm 66180 B 240,0 (45/60/90/45), T 48,7 cm Sideboard 2,5 R 2 Türen (gerundet), 2 Türen, 6 Einlegeböden, 5 Schubkästen H 95,1 cm Gegen Aufpreis: Vollauszug siehe Seite 75. Schubkasteneinteilung siehe Seite 74.</p>	<p>1844,- 1905,- 1996,- 2061,-</p>	<p>2008,- 2075,- 2176,- 2247,-</p>

Vorschläge

(preisgleich auch spiegelbildlich möglich = Best.-Nr. mit **G** ergänzen z. B. **1625/G**)

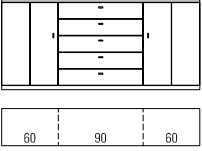
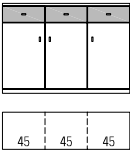
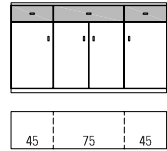
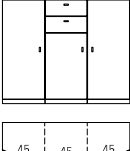
	Best.-Nr. / Maße Beschreibung	PG 1	PG 2
 <p>Bei 66172 und 66176 2 Griffe je Schubkastenfront.</p>	<p>66169 B 180,0 (60/60/60), T 39,1 cm 66170 B 195,0 (60/75/60), T 39,1 cm 66171 B 210,0 (60/90/60), T 39,1 cm (Abb.) 66172 B 240,0 (60/120/60), T 39,1 cm 66173 B 180,0 (60/60/60), T 48,7 cm 66174 B 195,0 (60/75/60), T 48,7 cm 66175 B 210,0 (60/90/60), T 48,7 cm 66176 B 240,0 (60/120/60), T 48,7 cm</p> <p>Sideboard 2,5 R 2 Türen (optisch geteilt), 4 Einlegeböden, 5 Schubkästen H 95,1 cm</p> <p>Gegen Aufpreis: Vollauszug siehe Seite 75. Schubkasteneinteilung siehe Seite 74.</p>	<p>1387,- 1464,- 1537,- 1632,- 1504,- 1579,- 1656,- 1772,-</p>	<p>1514,- 1593,- 1676,- 1778,- 1636,- 1723,- 1806,- 1933,-</p>
	<p>1625 * B 135,0 (45/45/45), T 39,1 cm (Abb.) 4902 * B 135,0 (45/45/45), T 48,7 cm</p> <p>Sideboard 2,5 R 3 Türen, 3 Einlegeböden, 3 Schubkästen H 95,1 cm</p>	<p>970,- 1152,-</p>	<p>1057,- 1257,-</p>
	<p>1623 * B 165,0 (45/75/45), T 39,1 cm (Abb.) 5975 * B 165,0 (45/75/45), T 48,7 cm</p> <p>Sideboard 2,5 R 4 Türen, 3 Einlegeböden, 3 Schubkästen H 95,1 cm</p>	<p>1114,- 1312,-</p>	<p>1215,- 1431,-</p>
	<p>4705 B 135,0 (45/45/45), T 39,1 cm (Abb.) 5985 B 135,0 (45/45/45), T 48,7 cm</p> <p>Highboard 3 R 2 Türen (gerundet), 1 Tür, 5 Einlegeböden, 2 Schubkästen H 112,7 cm</p>	<p>1225,- 1419,-</p>	<p>1336,- 1545,-</p>

Vorschläge

(preisgleich auch spiegelbildlich möglich = Best.-Nr. mit **G** ergänzen z. B. **1625/G**)

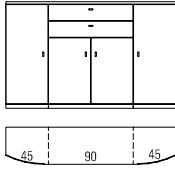
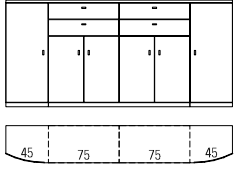
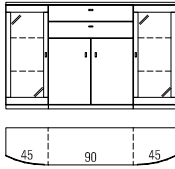
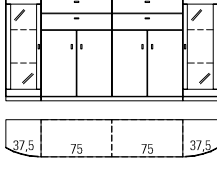
	Best.-Nr. / Maße Beschreibung	PG 1	PG 2
	<p>5986 B 165,0 (45/75/45), T 39,1 cm 4710 B 180,0 (45/90/45), T 39,1 cm (Abb.) 5987 B 165,0 (45/75/45), T 48,7 cm 5988 B 180,0 (45/90/45), T 48,7 cm</p> <p>Highboard 3 R 2 Türen (gerundet), 2 Türen, 5 Einlegeböden, 2 Schubkästen H 112,7 cm</p>	<p>1456,- 1496,- 1569,- 1660,-</p>	<p>1587,- 1630,- 1707,- 1808,-</p>
	<p>66552 B 240,0 (45/75/75/45), T 39,1 cm (Abb.) 66553 B 240,0 (45/75/75/45), T 48,7 cm</p> <p>Highboard 3 R 2 Türen (gerundet), 4 Türen, 6 Einlegeböden, 4 Schubkästen H 112,7 cm</p> <p>Gegen Aufpreis: Vollauszug siehe Seite 75. Schubkasteneinteilung siehe Seite 74.</p>	<p>2227,- 2399,-</p>	<p>2429,- 2614,-</p>
	<p>5989 B 165,0 (45/75/45), T 39,1 cm 4706 B 180,0 (45/90/45), T 39,1 cm (Abb.) 5990 B 165,0 (45/75/45), T 48,7 cm 5991 B 180,0 (45/90/45), T 48,7 cm</p> <p>Highboard 3 R 2 Rahmen-Glastüren (gerundet), 4 Glaseinlegeböden, 2 Türen, 1 Einlegeboden, 2 Schubkästen H 112,7 cm</p> <p>Gegen Aufpreis 1 x 8943 2er Set LED-Strahler 1 x 1700 4er Set LED-Glaskantenbel. (Point) B 45 cm 2 x 92468 Indirekte LED-Korpusbeleuchtung 3 Raster 2 x 4835 Spiegelrückwand 3 R / B 45 cm Funkfernbedienung siehe Seite 77.</p>	<p>1559,- 1587,- 1672,- 1755,- 117,- 310,- á 243,- á 81,-</p>	<p>1697,- 1731,- 1824,- 1913,- 117,- 310,- á 243,- á 81,-</p>
	<p>66554 B 225,0 (37,5/75/75/37,5), T 39,1 cm (Abb.) 66556 B 240,0 (45/75/75/45), T 39,1 cm 66555 B 225,0 (37,5/75/75/37,5), T 48,7 cm 66557 B 240,0 (45/75/75/45), T 48,7 cm</p> <p>Highboard 3 R 2 Rahmen-Glastüren (gerundet), 4 Glaseinlegeböden, 4 Türen, 2 Einlegeböden, 4 Schubkästen H 112,7 cm</p> <p>Gegen Aufpreis: 1 x 8943 2er Set LED-Strahler 1 x 1697 4er Set LED-Glaskantenbel. (Point) B 37,5 cm 1 x 1700 4er Set LED-Glaskantenbel. (Point) B 45 cm 2 x 92468 Indirekte LED-Korpusbeleuchtung 3 Raster 2 x 4834 Spiegelrückwand 3 R / B 37,5 cm 2 x 4835 Spiegelrückwand 3 R / B 45 cm Vollauszug siehe Seite 75. Schubkasteneinteilung siehe Seite 74. Funkfernbedienung siehe Seite 77.</p>	<p>2278,- 2330,- 2450,- 2506,- 117,- 287,- 310,- á 243,- á 73,- á 81,-</p>	<p>2488,- 2543,- 2670,- 2729,- 117,- 287,- 310,- á 243,- á 73,- á 81,-</p>

Vorschläge

(preisgleich auch spiegelbildlich möglich = Best.-Nr. mit **G** ergänzen z. B. **1625/G**)

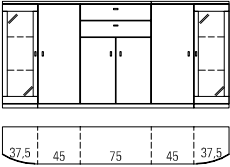
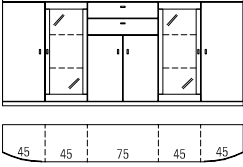
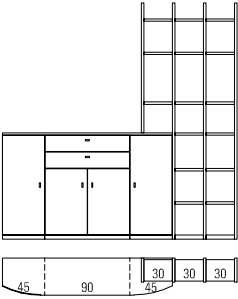
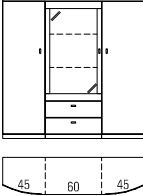
	Best.-Nr. / Maße Beschreibung	PG 1	PG 2
	<p>4707 Highboard 3 R 2 Rahmen-Glastüren (gerundet), 4 Glaseinlegeböden, 4 Türen, 5 Einlegeböden, 2 Schubkästen</p> <p>B 240,0 (37,5/45/75/45/37,5), H 112,7, T 39,1 cm</p> <p>Gegen Aufpreis 1 x 8943 2er Set LED-Strahler 1 x 1697 4er Set LED-Glaskantenbel. (Point) B 37,5 cm 2 x 92468 Indirekte LED-Korpusbeleuchtung 3 Raster 2 x 4834 Spiegelrückwand 3 R / B 37,5 cm Funkfernbedienung siehe Seite 77.</p>	<p>2099,-</p> <p>117,- 287,- á 243,- á 73,-</p>	<p>2284,-</p> <p>117,- 287,- á 243,- á 73,-</p>
	<p>66181 B 255,0 (45/45/75/45/45), T 39,1 cm (Abb.) 66182 B 255,0 (45/45/75/45/45), T 48,7 cm</p> <p>Highboard 3 R 2 Türen (gerundet), 2 Türen, 5 Einlegeböden, 2 Rahmen-Glastüren, 4 Glaseinlegeböden, 2 Schubkästen</p> <p>H 112,7 cm</p> <p>Gegen Aufpreis 1 x 8943 2er Set LED-Strahler 1 x 1700 4er Set LED-Glaskantenbel. (Point) B 45 cm 2 x 92468 Indirekte LED-Korpusbeleuchtung 3 Raster 2 x 4835 Spiegelrückwand 3 R / B 45 cm Funkfernbedienung siehe Seite 77. Vollauszug siehe Seite 75. Schubkasteneinteilung siehe Seite 74.</p>	<p>2342,- 2517,-</p> <p>117,- 310,- á 243,- á 81,-</p>	<p>2551,- 2743,-</p> <p>117,- 310,- á 243,- á 81,-</p>
	<p>4704 Highboard 3 R mit Regal 7 R 2 Türen (gerundet), 2 Türen, 5 Einlegeböden, 2 Schubkästen, 2 Sockelböden, 4 Wangen, 15 Wangen-Zwischenbauböden(nicht verstellbar)</p> <p>B 248,7, H 250,0, T 39,1 cm</p> <p>Gegen Aufpreis 1 x 90080 Kabelkanal für Wange 1 x 90068 LED-Beleuchtung für Wangen-Zwischenbaub. B 30 cm</p>	<p>2332,-</p> <p>67,- 124,-</p>	<p>2541,-</p> <p>67,- 124,-</p>
	<p>5965 B 150,0 (45/60/45), T 39,1 cm (Abb.) 66516 B 150,0 (45/60/45), T 48,7 cm</p> <p>Highboard 4 R 2 Türen (gerundet), 6 Einlegeböden, 1 Rahmen-Glastür, 2 Glaseinlegeböden, 2 Schubkästen</p> <p>H 147,9 cm</p> <p>Gegen Aufpreis 1 x 8942 1er Set LED-Strahler 1 x 1784 2er Set LED-Glaskantenbel. (Point) B 60 cm 1 x 92468 Indirekte LED-Korpusbeleuchtung 3 Raster 1 x 4838 Spiegelrückwand 3 R / B 60 cm Funkfernbedienung siehe Seite 77.</p>	<p>1632,- 1915,-</p> <p>97,- 219,- 243,- 99,-</p>	<p>1778,- 2089,-</p> <p>97,- 219,- 243,- 99,-</p>

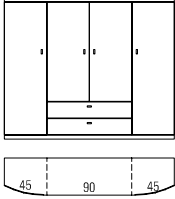
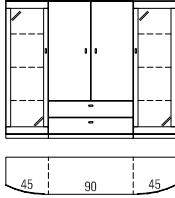
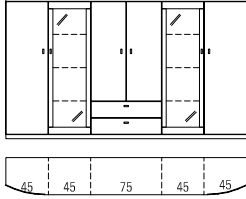
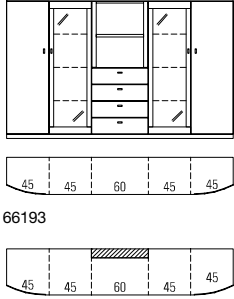
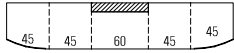

Vorschläge

(preisgleich auch spiegelbildlich möglich = Best.-Nr. mit **G** ergänzen z. B. **1625/G**)

	Best.-Nr. / Maße Beschreibung	PG 1	PG 2
	<p>66187 B 165,0 (45/75/45), T 39,1 cm 66188 B 180,0 (45/90/45), T 39,1 cm (Abb.) 66189 B 165,0 cm (45/75/45), T 48,7 cm 66190 B 180,0 cm (45/90/45), T 48,7 cm</p> <p>Highboard 4 R 2 Türen (gerundet), 2 Türen, 8 Einlegeböden, 2 Schubkästen H 147,9 cm</p> <p>Gegen Aufpreis Vollauszug siehe Seite 75. Schubkasteneinteilung siehe Seite 74.</p>	<p>1656,- 1717,- 1786,- 1850,-</p>	<p>1804,- 1867,- 1948,- 2016,-</p>
	<p>4892 B 165,0 (45/75/45), T 39,1 cm 4893 B 180,0 (45/90/45), T 39,1 cm (Abb.) 4894 B 165,0 (45/75/45), T 48,7 cm 4895 B 180,0 (45/90/45), T 48,7 cm</p> <p>Highboard 4 R 2 Rahmen-Glastüren (gerundet), 6 Glaseinlegeböden, 2 Türen, 2 Einlegeböden, 2 Schubkästen H 147,9 cm</p> <p>Gegen Aufpreis 1 x 8943 2er Set LED-Strahler 2 x 1733 3er Set LED-Glaskantenbel. (Point) B 45 cm 2 x 92470 Indirekte LED-Korpusbeleuchtung 4 Raster 2 x 1774 Spiegelrückwand 4 R / B 45 cm Funkfernbedienung siehe Seite 77.</p>	<p>1707,- 1776,- 1846,- 1907,-</p> <p>117,- á 257,- á 312,- á 97,-</p>	<p>1875,- 1938,- 2012,- 2077,-</p> <p>117,- á 257,- á 312,- á 97,-</p>
	<p>66191 B 255,0 (45/45/75/45/45), T 39,1 cm (Abb.) 66192 B 255,0 (45/45/75/45/45), T 48,7 cm</p> <p>Highboard 4 R 2 Türen (gerundet), 2 Türen, 8 Einlegeböden, 2 Rahmen-Glastüren, 6 Glaseinlegeböden, 2 Schubkästen H 147,9 cm</p> <p>Gegen Aufpreis 1 x 8943 2er Set LED-Strahler 2 x 1733 3er Set LED-Glaskantenbel. (Point) B 45 cm 2 x 92470 Indirekte LED-Korpusbeleuchtung 4 Raster 2 x 1774 Spiegelrückwand 4 R / B 45 cm Funkfernbedienung siehe Seite 77. Vollauszug siehe Seite 75.</p>	<p>2668,- 2877,-</p> <p>117,- á 257,- á 312,- á 97,-</p>	<p>2907,- 3138,-</p> <p>117,- á 257,- á 312,- á 97,-</p>
 <p>66193</p>  <p>66194</p>	<p>66193 B 240,0 (45/45/60/45/45), T 39,1 cm 66194 B 240,0 (45/45/60/45/45), T 48,7 cm</p> <p>Highboard 4 R 2 Türen (gerundet), 6 Einlegeböden, 2 Rahmen-Glastüren, 6 Glaseinlegeböden, 1 Zwischenbauboden (nicht verstellbar), 4 Schubkästen H 147,9 cm</p> <p>Gegen Aufpreis 1 x 8943 2er Set LED-Strahler 2 x 1733 3er Set LED-Glaskantenbel. (Point) B 45 cm 2 x 92470 Indirekte LED-Korpusbeleuchtung 4 Raster 2 x 1774 Spiegelrückwand 4 R / B 45 cm 1 x 8059 LED-Holzbodenbeleuchtung B 60 cm Funkfernbedienung siehe Seite 77. Vollauszug siehe Seite 75. Schubkasteneinteilung siehe Seite 74.</p>	<p>2672,- 2838,-</p> <p>117,- á 257,- á 312,- á 97,- 105,-</p>	<p>2921,- 3094,-</p> <p>117,- á 257,- á 312,- á 97,- 105,-</p>

Vorschläge

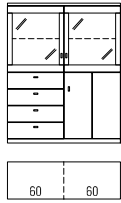
(preisgleich auch spiegelbildlich möglich = Best.-Nr. mit **G** ergänzen z. B. **1625/G**)

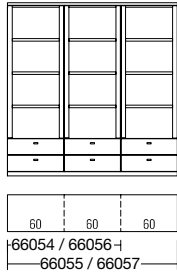
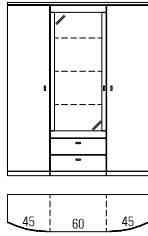
	Best.-Nr. / Maße Beschreibung	PG 1	PG 2
	<p>66183 B 120,0 (60/60), T 39,1 cm (Abb.)</p> <p>66184 B 120,0 (60/60), T 48,7 cm</p> <p>Highboard 4 R 2 Rahmen-Glastüren, 2 Glaseinlegeböden, 1 Tür (optisch geteilt), 1 Einlegeboden, 4 Schubkästen H 147,9 cm</p> <p>Gegen Aufpreis 1 x 8943 2er Set LED-Strahler 1 x 1784 2er Set LED-Glaskantenbel. (Point) B 60 cm 2 x 92466 Indirekte LED-Korpusbeleuchtung 2 Raster 2 x 8042 Spiegelrückwand 2 R / B 60 cm Funkfernbedienung siehe Seite 77. Vollauszug siehe Seite 75. Schubkasteneinteilung siehe Seite 74.</p>	<p>1334,-</p> <p>1437,-</p> <p>117,- 219,- á 207,- á 77,-</p>	<p>1454,-</p> <p>1567,-</p> <p>117,- 219,- á 207,- á 77,-</p>
	<p>66185 B 180,0 (60/60/60), T 39,1 cm (Abb.)</p> <p>66186 B 180,0 (60/60/60), T 48,7 cm</p> <p>Highboard 4 R 3 Rahmen-Glastüren, 3 Glaseinlegeböden, 2 Türen (optisch geteilt), 2 Einlegeböden, 4 Schubkästen H 147,9 cm</p> <p>Gegen Aufpreis 1 x 8944 3er Set LED-Strahler 1 x 1797 3er Set LED-Glaskantenbel. (Point) B 60 cm 3 x 92466 Indirekte LED-Korpusbeleuchtung 2 Raster 3 x 8042 Spiegelrückwand 2 R / B 60 cm Funkfernbedienung siehe Seite 77. Vollauszug siehe Seite 75. Schubkasteneinteilung siehe Seite 74.</p>	<p>1923,-</p> <p>2065,-</p> <p>140,- 283,- á 207,- á 77,-</p>	<p>2099,-</p> <p>2245,-</p> <p>140,- 283,- á 207,- á 77,-</p>
	<p>66054 B 90,0 (45/45) cm</p> <p>66056 B 120,0 (60/60) cm</p> <p>66055 B 135,0 (45/45/45) cm</p> <p>66057 B 180,0 (60/60/60) cm (Abb.)</p> <p>Korpusregal 5 R 4/6 Schubkästen, 6/9 Zwischenbauböden (nicht verstellbar) H 183,1, T 39,1 cm</p> <p>Gegen Aufpreis 4 x 8058 LED-Holzbodenbeleuchtung B 45 cm (für 66054) 4 x 8059 LED-Holzbodenbeleuchtung B 60 cm (für 66056) 6 x 8058 LED-Holzbodenbeleuchtung B 45 cm (für 66055) 6 x 8059 LED-Holzbodenbeleuchtung B 60 cm (für 66057) Funkfernbedienung siehe Seite 77.</p>	<p>1172,-</p> <p>1306,-</p> <p>1701,-</p> <p>1899,-</p> <p>á 99,- á 105,- á 99,- á 105,-</p>	<p>1276,-</p> <p>1425,-</p> <p>1855,-</p> <p>2069,-</p> <p>á 99,- á 105,- á 99,- á 105,-</p>
	<p>66558</p> <p>Vitrine 5 R 2 Türen (gerundet), 8 Einlegeböden, 2 Schubkästen, 1 Rahmen-Glastür, 3 Glaseinlegeböden B 150,0, H 183,1, T 39,1 cm</p> <p>Gegen Aufpreis: 1 x 8942 1er Set LED-Strahler 1 x 1797 3er Set LED-Glaskantenbel. (Point) B 60 cm 1 x 92470 Indirekte LED-Korpusbeleuchtung 4 Raster 1 x 1796 Spiegelrückwand 4 R / B 60 cm Vollauszug siehe Seite 75. Funkfernbedienung siehe Seite 77.</p>	<p>1980,-</p> <p>97,- 283,- 312,- 113,-</p>	<p>2156,-</p> <p>97,- 283,- 312,- 113,-</p>

Vorschläge

(preisgleich auch spiegelbildlich möglich = Best.-Nr. mit **G** ergänzen z. B. **1625/G**)

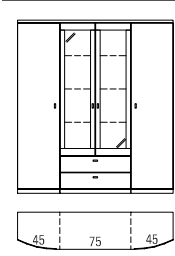
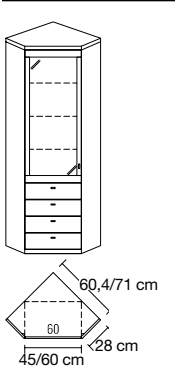
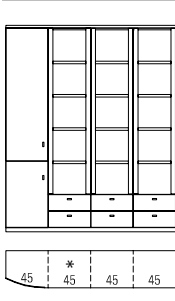
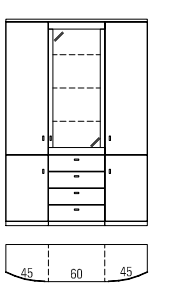
	Best.-Nr. / Maße Beschreibung	PG 1	PG 2
	<p>66058 B 165,0 (45/75/45) cm (Abb.) 66059 B 180,0 (45/90/45) cm</p> <p>Vitrine 5 R 2 Türen (gerundet), 8 Einlegeböden, 2 Rahmen-Glastüren, 3 Glaseinlegeböden, 2 Schubkästen H 183,1, T 39,1 cm</p> <p>Gegen Aufpreis 1 x 8943 2er Set LED-Strahler 117,- 1 x 4736 3er Set LED-Glaskantenbel. (Point) B 75 cm 312,- 1 x 4737 3er Set LED-Glaskantenbel. (Point) B 90 cm 340,- 1 x 92470 Indirekte LED-Korpusbeleuchtung 4 Raster 312,- 1 x 4734 Spiegelrückwand 4 R / B 75 cm 134,- 1 x 4735 Spiegelrückwand 4 R / B 90 cm 152,- Funkfernbedienung siehe Seite 77.</p>	<p>1992,- 2057,-</p>	<p>2170,- 2243,-</p>
	<p>66003 Korpus B 45,0, Schenkelmaße 60,4 x 60,4 cm (Abb.) 66004 Korpus B 60,0, Schenkelmaße 71,0 x 71,0 cm</p> <p>Solitär-Eckvitrine (Kein Weiterbau möglich!) bestehend aus: 1 x Eckabdeckblatt, 2 x seitliche Verblendung (T 28,0 cm), 1 x Korpuselement 4788 L (B 45,0 cm) oder 1 x Korpuselement 4790 L (B 60,0 cm) H 218,3 cm</p> <p>Das Korpuselement kann gegen jedes 45,0 oder 60,0 cm breite Element in 6 Raster Höhe (außer gerundete Elemente) getauscht werden. Mehr- oder Minderpreisberechnung beachten! Zubehör siehe Seiten 73/74/75/76/77/78/79.</p>	<p>1120,- 1253,-</p>	<p>1223,- 1365,-</p>
	<p>66564 B 135,0 (45/45/45) cm bestehend aus: 1 x 1772, 1 x 9207*, 1 x 1773</p> <p>66337 B 180,0 (45/45/45/45) cm bestehend aus: 1 x 1772, 2 x 9207*, 1 x 1773</p> <p>66197 B 225,0 (45/45/45/45/45) cm (Abb.) bestehend aus: 1 x 1772, 3 x 9207*, 1 x 1773 H 218,3, T 39,1 cm</p> <p>Gegen Aufpreis LED-Holzbodenbeleuchtung siehe Seite 78. Funkfernbedienung siehe Seite 77. Vollauszug siehe Seite 75.</p>	<p>1897,- (VZ) 2541,- (VZ) 3186,- (VZ)</p>	<p>2068,- (VZ) 2771,- (VZ) 3474,- (VZ)</p>
	<p>4879</p> <p>Vitrine 6 R 4 Türen (gerundet), 8 Einlegeböden, 1 Rahmen-Glastür, 3 Glaseinlegeböden, 4 Schubkästen B 150,0, H 218,3, T 39,1 cm</p> <p>Gegen Aufpreis 1 x 8942 1er Set LED-Strahler 97,- 1 x 1797 3er Set LED-Glaskantenbel. (Point) B 60 cm 283,- 1 x 92470 Indirekte LED-Korpusbeleuchtung 4 Raster 312,- 1 x 1796 Spiegelrückwand 4 R / B 60 cm 113,- Funkfernbedienung siehe Seite 77.</p>	<p>2243,-</p>	<p>2442,-</p>

Vorschläge

(preisgleich auch spiegelbildlich möglich = Best.-Nr. mit **G** ergänzen z. B. **1625/G**)

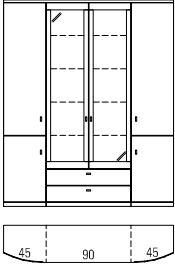
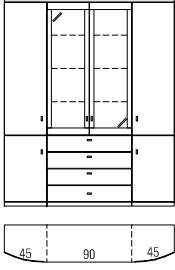
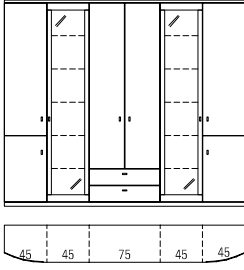
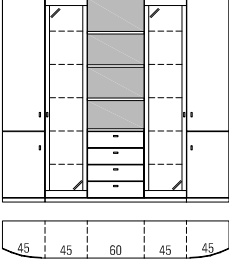
	Best.-Nr. / Maße Beschreibung	PG 1	PG 2
	<p>4896 B 165,0 (45/75/45) cm (Abb.) 4897 B 180,0 (45/90/45) cm</p> <p>Vitrine 6 R 4 Türen (gerundet), 8 Einlegeböden, 2 Rahmen-Glastüren, 4 Glaseinlegeböden, 2 Schubkästen H 218,3, T 39,1 cm</p> <p>Gegen Aufpreis 1 x 8943 2er Set LED-Strahler 1 x 1698 4er Set LED-Glaskantenbel. (Point) B 75 cm 1 x 8063 4er Set LED-Glaskantenbel. (Point) B 90 cm 1 x 92472 Indirekte LED-Korpusbeleuchtung 5 Raster 1 x 1670 Spiegelrückwand 5 R / B 75 cm 1 x 8064 Spiegelrückwand 5 R / B 90 cm Funkfernbedienung siehe Seite 77.</p>	<p>2217,- 2278,-</p> <p>117,- 389,- 417,- 348,- 154,- 182,-</p>	<p>2419,- 2484,-</p> <p>117,- 389,- 417,- 348,- 154,- 182,-</p>
	<p>4887 B 165,0 (45/75/45) cm (Abb.) 4888 B 180,0 (45/90/45) cm</p> <p>Vitrine 6 R 4 Türen (gerundet), 8 Einlegeböden, 2 Rahmen-Glastüren, 3 Glaseinlegeböden, 4 Schubkästen H 218,3, T 39,1 cm</p> <p>Gegen Aufpreis 1 x 8943 2er Set LED-Strahler 1 x 4736 3er Set LED-Glaskantenbel. (Point) B 75 cm 1 x 4737 3er Set LED-Glaskantenbel. (Point) B 90 cm 1 x 92470 Indirekte LED-Korpusbeleuchtung 4 Raster 1 x 4734 Spiegelrückwand 4 R / B 75 cm 1 x 4735 Spiegelrückwand 4 R / B 90 cm Funkfernbedienung siehe Seite 77.</p>	<p>2482,- 2539,-</p> <p>117,- 312,- 340,- 312,- 134,- 152,-</p>	<p>2703,- 2768,-</p> <p>117,- 312,- 340,- 312,- 134,- 152,-</p>
	<p>66196</p> <p>bestehend aus: 1 x 4832, 1 x 66009, 1 x 4833 B 255,0, H 218,3, T 39,1 cm</p> <p>Gegen Aufpreis 1 x 8943 2er Set LED-Strahler 2 x 1702 5er Set LED-Glaskantenbel. (Point) B 45 cm 2 x 92474 Indirekte LED-Korpusbeleuchtung 6 Raster 2 x 1665 Spiegelrückwand 6 R / B 45 cm Funkfernbedienung siehe Seite 77. Vollauszug siehe Seite 75.</p>	<p>3064,- (VZ)</p> <p>117,- á 368,- á 381,- á 134,-</p>	<p>3340,- (VZ)</p> <p>117,- á 368,- á 381,- á 134,-</p>
	<p>6955</p> <p>Vitrine 6 R 4 Türen (gerundet), 8 Einlegeböden, 2 Rahmen-Glastüren, 10 Glaseinlegeböden, 3 Zwischenbauböden (nicht verstellbar), 4 Schubkästen, 1 Abdeckblatt, 1 Rückwand B 240,0, H 218,3, T 39,1 cm</p> <p>Gegen Aufpreis 1 x 8943 2er Set LED-Strahler 2 x 1702 5er Set LED-Glaskantenbel. (Point) B 45 cm 2 x 92474 Indirekte LED-Korpusbeleuchtung 6 Raster 2 x 1665 Spiegelrückwand 6 R / B 45 cm 1 x 8014 1er Set Vollauszug T 39,1 cm Funkfernbedienung siehe Seite 77.</p>	<p>2988,- (VZ)</p> <p>117,- á 368,- á 381,- á 134,- 28,-</p>	<p>3256,- (VZ)</p> <p>117,- á 368,- á 381,- á 134,- 28,-</p>

Vorschläge

(preisgleich auch spiegelbildlich möglich = Best.-Nr. mit **G** ergänzen z. B. **1625/G**)

	Best.-Nr. / Maße Beschreibung	PG 1	PG 2
	<p>66559 B 255,0 (45/45/75/45/45) cm, mit Vitrine B 75,0 cm (Abb.) bestehend aus: 1 x 1772, 2 x 9570, 1 x 4804, 1 x 1773</p> <p>66148 B 270,0 (45/45/90/45/45) cm, mit Vitrine B 90,0 cm bestehend aus: 1 x 1772, 2 x 9570, 1 x 4805, 1 x 1773</p> <p>H 218,3, T 39,1 cm</p> <p>Gegen Aufpreis 1 x 8943 2er Set LED-Strahler 1 x 4736 3er Set LED-Glaskantenbel. (Point) B 75 cm 1 x 4737 3er Set LED-Glaskantenbel. (Point) B 90 cm 1 x 92470 Indirekte LED-Korpusbeleuchtung 4 Raster 1 x 4734 Spiegelrückwand 4 R / B 75 cm 1 x 4735 Spiegelrückwand 4 R / B 90 cm 4 x 8058 LED-Holzbodenbeleuchtung B 45 cm Funkfernbedienung siehe Seite 77.</p>	<p>3531,- (VZ)</p> <p>3628,- (VZ)</p> <p>117,- 312,- 340,- 312,- 134,- 152,- á 99,-</p>	<p>3842,- (VZ)</p> <p>3953,- (VZ)</p> <p>117,- 312,- 340,- 312,- 134,- 152,- á 99,-</p>
	<p>66201 B 245,8 (mit Vitrine B 45,0) cm bestehend aus: 1 x 5944, 2 x 1652, 3 x 1657, 3 x 66040, 3 x 4900, 1 x 66290</p> <p>66202 B 260,8 (mit Vitrine B 60,0) cm bestehend aus: 1 x 5946, 2 x 1652, 3 x 1657, 3 x 66040, 3 x 4900, 1 x 66290</p> <p>H 218,3, T 39,1 cm</p> <p>Gegen Aufpreis 1 x 8942 1er Set LED-Strahler 1 x 1700 4er Set LED-Glaskantenbel. (Point) B 45 cm 1 x 8037 4er Set LED-Glaskantenbel. (Point) B 60 cm 1 x 92472 Indirekte LED-Korpusbeleuchtung 5 Raster 1 x 8053 Spiegelrückwand 5 R / B 45 cm 1 x 8054 Spiegelrückwand 5 R / B 60 cm 6 x 90068 LED-Beleuchtung für Wangen-Zwischenbaub. B 30 cm 2 x 1754 Höhenversteller Funkfernbedienung siehe Seite 77.</p>	<p>3060,- (VZ)</p> <p>3117,- (VZ)</p> <p>97,- 310,- 350,- 348,- 111,- 136,- á 124,- á 30,-</p>	<p>3335,- (VZ)</p> <p>3396,- (VZ)</p> <p>97,- 310,- 350,- 348,- 111,- 136,- á 124,- á 30,-</p>
	<p>66150 bestehend aus: 1 x 5946, 1 x 5848, 1 x 8920, 1 x 8927, 1 x 66136 B 105,0/120,0/90,0, H 218,3, T 48,7 cm</p> <p>Gegen Aufpreis 1 x 8942 1er Set LED-Strahler 1 x 8037 4er Set LED-Glaskantenbel. (Point) B 60 cm 1 x 92472 Indirekte LED-Korpusbeleuchtung 5 Raster 1 x 8054 Spiegelrückwand 5 R / B 60 cm 2 x 8058 LED-Holzbodenbeleuchtung B 45 cm 1 x 8128 CD/DVD-Einteilung B 60,0 cm 1 x 8933 LED-Wandbordbeleuchtung B 120 cm 1 x 8940 LED-Wandbordbeleuchtung B 225 cm Funkfernbedienung siehe Seite 77.</p>	<p>3735,-</p> <p>á 99,- 107,- 176,- 267,-</p>	<p>4061,-</p> <p>á 99,- 107,- 176,- 267,-</p>

Vorschläge

(preisgleich auch spiegelbildlich möglich = Best.-Nr. mit **G** ergänzen z. B. **1625/G**)

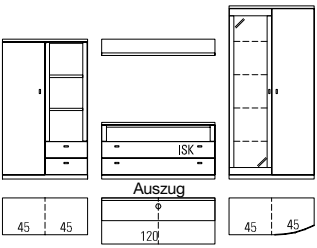
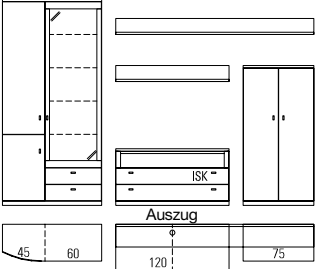
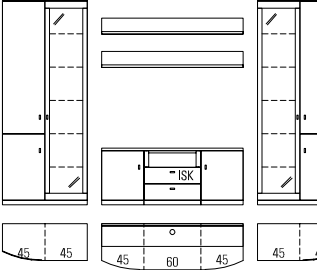
	Best.-Nr. / Maße Beschreibung	PG 1	PG 2
 <p data-bbox="205 539 377 577">1 Auszug mit 2 Fronten und 2 Innenschubkästen</p>	<p data-bbox="667 286 718 309">5842</p> <p data-bbox="667 320 1201 398">bestehend aus: 1 x 4991, 1 x 5846, 1 x 5848, 1 x 8920, 1 x 5849, 1 x 5854 B 90,0/120,0/90,0, H 183,1, T 48,7 cm</p> <p data-bbox="667 409 827 432">Gegen Aufpreis</p> <p data-bbox="667 432 1172 607"> 1 x 8942 1er Set LED-Strahler 1 x 1700 4er Set LED-Glaskantenbel. (Point) B 45 cm 1 x 92472 Indirekte LED-Korpusbeleuchtung 5 Raster 1 x 8053 Spiegelrückwand 5 R / B 45 cm 2 x 8058 LED-Holzbodenbeleuchtung B 45 cm 1 x 8128 CD/DVD-Einteilung B 60,0 cm 1 x 8933 LED-Wandbordbeleuchtung B 120 cm Funkfernbedienung siehe Seite 77. </p>	<p data-bbox="1361 286 1423 331">2989,- (VZ)</p> <p data-bbox="1462 286 1525 331">3258,- (VZ)</p> <p data-bbox="1361 432 1423 589"> 97,- 310,- 348,- 111,- á 99,- 107,- 176,- </p> <p data-bbox="1462 432 1525 589"> 97,- 310,- 348,- 111,- á 99,- 107,- 176,- </p>	
 <p data-bbox="205 1144 377 1182">1 Auszug mit 2 Fronten und 2 Innenschubkästen</p>	<p data-bbox="667 862 718 884">6956</p> <p data-bbox="667 896 1110 974">bestehend aus: 1 x 5946, 1 x 5848, 1 x 8920, 1 x 8926, 1 x 1994 B ca. 330,0, H 218,3, T 48,7 cm</p> <p data-bbox="667 985 827 1008">Gegen Aufpreis</p> <p data-bbox="667 1008 1172 1182"> 1 x 8942 1er Set LED-Strahler 1 x 8037 4er Set LED-Glaskantenbel. (Point) B 60 cm 1 x 92472 Indirekte LED-Korpusbeleuchtung 5 Raster 1 x 8054 Spiegelrückwand 5 R / B 60 cm 1 x 8128 CD/DVD-Einteilung B 60,0 cm 1 x 8933 LED-Wandbordbeleuchtung B 120 cm 1 x 8939 LED-Wandbordbeleuchtung B 210 cm Funkfernbedienung siehe Seite 77. </p>	<p data-bbox="1361 862 1423 907">3111,- (VZ)</p> <p data-bbox="1462 862 1525 907">3391,- (VZ)</p> <p data-bbox="1361 1008 1423 1164"> 97,- 350,- 348,- 136,- 107,- 176,- 263,- </p> <p data-bbox="1462 1008 1525 1164"> 97,- 350,- 348,- 136,- 107,- 176,- 263,- </p>	
 <p data-bbox="106 1756 299 1794">1 Auszug mit 2 Fronten und 1 Innenschubkasten</p>	<p data-bbox="667 1451 733 1473">6656</p> <p data-bbox="667 1485 1020 1563">bestehend aus: 1 x 4832, 1 x 6947, 1 x 4833, 2 x 8922 B 90,0/150,0/90,0, H 218,3, T 48,7 cm</p> <p data-bbox="667 1574 827 1597">Gegen Aufpreis:</p> <p data-bbox="667 1597 1172 1749"> 2 x 8942 1er Set LED-Strahler 2 x 1702 5er Set LED-Glaskantenbel. (Point) B 45 cm 2 x 92474 Indirekte LED-Korpusbeleuchtung 6 Raster 2 x 1665 Spiegelrückwand 6 R / B 45 cm 1 x 8128 CD/DVD-Einteilung B 60,0 cm 2 x 8935 LED-Wandbordbeleuchtung B 150 cm Funkfernbedienung siehe Seite 77. </p>	<p data-bbox="1361 1451 1423 1496">3947,- (VZ)</p> <p data-bbox="1462 1451 1525 1496">4283,- (VZ)</p> <p data-bbox="1361 1597 1423 1731"> á 97,- á 368,- á 381,- á 134,- á 107,- á 188,- </p> <p data-bbox="1462 1597 1525 1731"> á 97,- á 368,- á 381,- á 134,- á 107,- á 188,- </p>	

Vorschläge

(preisgleich auch spiegelbildlich möglich = Best.-Nr. mit **G** ergänzen z. B. **1625/G**)

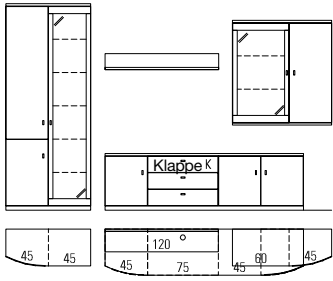
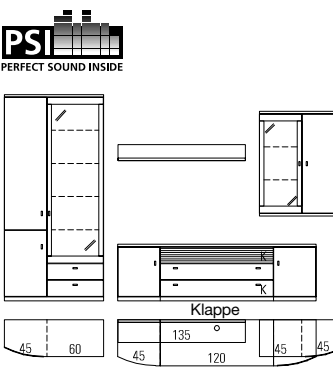
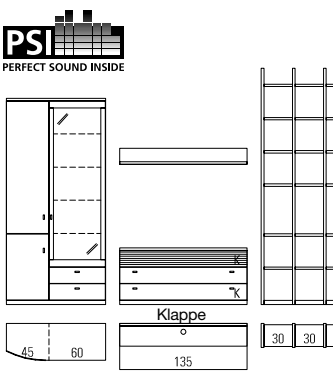
	Best.-Nr. / Maße Beschreibung	PG 1	PG 2
	<p>66540</p> <p>bestehend aus: 1 x 4832, 1 x 6963, 1 x 66321, 1 x 6959, 1 x 6964, 1 x 8920, 1 x 66295, 1 x 66100</p> <p>B 345,0, H 218,3, T 48,7 cm</p> <p>Gegen Aufpreis: 2 x 8942 1er Set LED-Strahler 1 x 1702 5er Set LED-Glaskantenbel. (Point) B 45 cm 1 x 1784 2er Set LED-Glaskantenbel. (Point) B 60 cm 1 x 92474 Indirekte LED-Korpusbeleuchtung 6 Raster 1 x 92468 Indirekte LED-Korpusbeleuchtung 3 Raster 1 x 1665 Spiegelrückwand 6 R / B 45 cm 1 x 4838 Spiegelrückwand 3 R / B 60 cm 1 x 90054H LED-Hängeelementbeleuchtung B 105 cm 1 x 8933 LED-Wandbordbeleuchtung B 120 cm 1 x 91195 TV-Halterung mit Wandbefestigungsplatte und Holzblende 1 x 8189 Infrarot Repeater Funkfernbedienung siehe Seite 77.</p>	<p>3838,- (VZ)</p> <p>á 97,- 368,- 219,- 381,- 243,- 134,- 99,- 124,- 176,- 354,- 150,-</p>	<p>4154,- (VZ)</p> <p>á 97,- 368,- 219,- 381,- 243,- 134,- 99,- 124,- 176,- 366,- 150,-</p>
	<p>66537</p> <p>bestehend aus: 1 x 5946, 1 x 6963, 1 x 28489, 1 x 6964, 1 x 8921, 1 x 66122</p> <p>B ca. 360,0, H 218,3, T 48,7 cm</p> <p>Gegen Aufpreis: 2 x 8942 1er Set LED-Strahler 1 x 1699 2er Set LED-Glaskantenbel. (Point) B 45 cm 1 x 8037 4er Set LED-Glaskantenbel. (Point) B 60 cm 1 x 92472 Indirekte LED-Korpusbeleuchtung 5 Raster 1 x 92468 Indirekte LED-Korpusbeleuchtung 3 Raster 1 x 8054 Spiegelrückwand 5 R / B 60 cm 1 x 4835 Spiegelrückwand 3 R / B 45 cm 1 x 8934 LED-Wandbordbeleuchtung B 135 cm 1 x 90140 CD/DVD-Auszug B 60 cm, inkl. Abdeckboden 1 x 90853 Einlegeboden für B 60 / T 48,7 cm 1 x 92134 Infrarot Repeater (1 Empfänger / 2 Sender) Funkfernbedienung siehe Seite 77.</p>	<p>4025,- (VZ)</p> <p>á 97,- 198,- 350,- 348,- 243,- 136,- 81,- 180,- 204,- 51,- 178,-</p>	<p>4274,- (VZ)</p> <p>á 97,- 198,- 350,- 348,- 243,- 136,- 81,- 180,- 204,- 51,- 178,-</p>
	<p>66536</p> <p>bestehend aus: 1 x 5946, 1 x 28490, 1 x 8921, 4 x 1707, 3 x 1715, 3 x 1726</p> <p>B 105,0/135,0/101,6, H 250,0, T 48,7 cm</p> <p>Gegen Aufpreis: 1 x 8942 1er Set LED-Strahler 1 x 8037 4er Set LED-Glaskantenbel. (Point) B 60 cm 1 x 92472 Indirekte LED-Korpusbeleuchtung 5 Raster 1 x 8054 Spiegelrückwand 5 R / B 60 cm 1 x 8934 LED-Wandbordbeleuchtung B 135 cm 1 x 90140 CD/DVD-Auszug B 60 cm, inkl. Abdeckboden 1 x 90854 Einlegeboden für B 75 / T 48,7 cm 1 x 92134 Infrarot Repeater (1 Empfänger / 2 Sender) Funkfernbedienung siehe Seite 77.</p>	<p>3419,- (VZ)</p> <p>97,- 350,- 348,- 136,- 180,- 204,- 61,- 178,-</p>	<p>3633,- (VZ)</p> <p>97,- 350,- 348,- 136,- 180,- 204,- 61,- 178,-</p>

Vorschläge

(preisgleich auch spiegelbildlich möglich = Best.-Nr. mit **G** ergänzen z. B. **1625/G**)

	Best.-Nr. / Maße Beschreibung	PG 1	PG 2
	<p>5843 bestehend aus: 1 x 1762, 1 x 1650, 1 x 1765, 2 x 8920 B 300,0, H 218,3, T 58,0 cm</p> <p>Gegen Aufpreis 1 x 8943 2er Set LED-Strahler 1 x 1699 2er Set LED-Glaskantenbel. (Point) B 45 cm 1 x 1733 3er Set LED-Glaskantenbel. (Point) B 45 cm 1 x 92468 Indirekte LED-Korpusbeleuchtung 3 Raster 1 x 92470 Indirekte LED-Korpusbeleuchtung 4 Raster 1 x 1667 Spiegelrückwand 3,5 R / B 45 cm 1 x 1774 Spiegelrückwand 4 R / B 45 cm 1 x 8945 4er Set LED-Strahler 1 x 4863 CD/DVD-Einteilung B 60 cm 2 x 8933 LED-Wandbordbeleuchtung B 120 cm Funkfernbedienung siehe Seite 77.</p>	<p>3098,- (VZ)</p> <p>117,- 198,- 257,- 243,- 312,- 81,- 97,- 158,- 107,- á 176,-</p>	<p>3388,- (VZ)</p> <p>117,- 198,- 257,- 243,- 312,- 81,- 97,- 158,- 107,- á 176,-</p>
	<p>66152 bestehend aus: 1 x 1650, 1 x 66153, 1 x 66156, 1 x 5924, 1 x 4988, 1 x 8920, 1 x 8927 B 315,0, H 218,3, T 58,0 cm</p> <p>Gegen Aufpreis 1 x 8943 2er Set LED-Strahler 1 x 8945 4er Set LED-Strahler (Sockelbeleuchtung) 1 x 8954 3er Set LED-Glaskantenbel. (Line) B 45 cm 1 x 8958 2er Set LED-Glaskantenbel. (Line) B 60 cm 1 x 92470 Indirekte LED-Korpusbeleuchtung 4 Raster 1 x 92468 Indirekte LED-Korpusbeleuchtung 3 Raster 1 x 1774 Spiegelrückwand 4 R / B 45 cm 1 x 4838 Spiegelrückwand 3 R / B 60 cm 2 x 4863 CD/DVD-Einteilung B 60 cm 1 x 8933 LED-Wandbordbeleuchtung B 120 cm 1 x 8940 LED-Wandbordbeleuchtung B 225 cm 1 x 8125 TV-Podest Funkfernbedienung siehe Seite 77.</p>	<p>3323,- (VZ)</p> <p>117,- 158,- 257,- 219,- 312,- 243,- 97,- 99,- á 107,- 176,- 267,- 281,-</p>	<p>3628,- (VZ)</p> <p>117,- 158,- 257,- 219,- 312,- 243,- 97,- 99,- á 107,- 176,- 267,- 281,-</p>
	<p>66052 bestehend aus: 1 x 4738, 1 x 4739, 3 x 4741, 1 x 1766, 1 x 1647, 1 x 1767, 2 x 8921 B 315,0, H 200,0, T 58,0 cm Kein durchgehendes Unterteil-Abdeckblatt.</p> <p>Gegen Aufpreis 1 x 8943 2er Set LED-Strahler 1 x 1701 2er Set LED-Glaskantenbel. (Point) B 90 cm 1 x 92468 Indirekte LED-Korpusbeleuchtung 3 Raster 1 x 1671 Spiegelrückwand 3,5 R / B 90 cm 1 x 8946 5er Set LED-Strahler (Sockelbeleuchtung) 2 x 8934 LED-Wandbordbeleuchtung B 135 cm Funkfernbedienung siehe Seite 77.</p>	<p>3181,- (VZ)</p> <p>117,- 259,- 243,- 138,- 182,- á 180,-</p>	<p>3468,- (VZ)</p> <p>117,- 259,- 243,- 138,- 182,- á 180,-</p>

Vorschläge

(preisgleich auch spiegelbildlich möglich = Best.-Nr. mit **G** ergänzen z. B. **1625/G**)

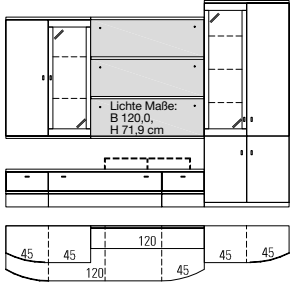
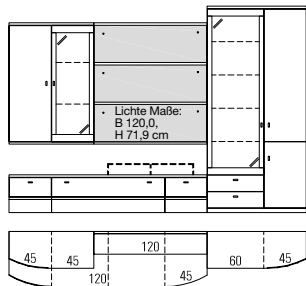
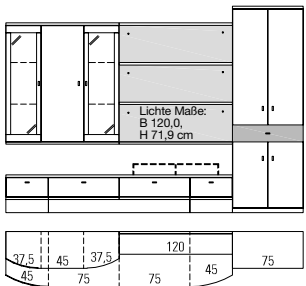
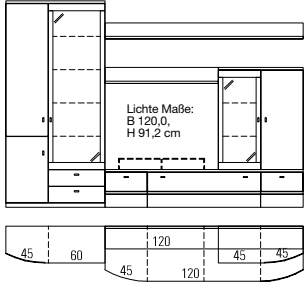
	Best.-Nr. / Maße Beschreibung	PG 1	PG 2
	<p>1761 bestehend aus: 1 x 1762, 1 x 1649, 1 x 1650, 1 x 1765 B 300,0, H 218,3, T 58,0 cm Gegen Aufpreis 1 x 8943 2er Set LED-Strahler 1 x 8945 4er Set LED-Strahler 1 x 1699 2er Set LED-Glaskantenbel. (Point) B 45 cm 1 x 1733 3er Set LED-Glaskantenbel. (Point) B 45 cm 1 x 92468 Indirekte LED-Korpusbeleuchtung 3 Raster 1 x 92470 Indirekte LED-Korpusbeleuchtung 4 Raster 1 x 1667 Spiegelrückwand 3,5 R / B 45 cm 1 x 1774 Spiegelrückwand 4 R / B 45 cm 2 x 4863 CD/DVD-Einteilung B 60 cm Funkfernbedienung siehe Seite 77.</p>	<p>3081,- (VZ)</p> <p>117,- 158,- 198,- 257,- 243,- 312,- 81,- 97,- á 107,-</p>	<p>3358,- (VZ)</p> <p>117,- 158,- 198,- 257,- 243,- 312,- 81,- 97,- á 107,-</p>
	<p>4889 bestehend aus: 1 x 1650, 1 x 1762, 1 x 1649, 1 x 5947 B 315,0, H 218,3, T 58,0 cm Gegen Aufpreis 1 x 8943 2er Set LED-Strahler 1 x 1699 2er Set LED-Glaskantenbel. (Point) B 45 cm 1 x 8037 4er Set LED-Glaskantenbel. (Point) B 60 cm 1 x 92468 Indirekte LED-Korpusbeleuchtung 3 Raster 1 x 92472 Indirekte LED-Korpusbeleuchtung 5 Raster 1 x 1667 Spiegelrückwand 3,5 R / B 45 cm 1 x 8054 Spiegelrückwand 5 R / B 60 cm 2 x 4863 CD/DVD-Einteilung B 60 cm 1 x 8125 TV-Podest 1 x 8945 4er Set LED-Strahler Funkfernbedienung siehe Seite 77.</p>	<p>3205,- (VZ)</p> <p>117,- 198,- 350,- 243,- 348,- 81,- 136,- á 107,- 281,- 158,-</p>	<p>3494,- (VZ)</p> <p>117,- 198,- 350,- 243,- 348,- 81,- 136,- á 107,- 281,- 158,-</p>
	<p>1609* bestehend aus: 1 x 1651, 1 x 1649, 1 x 1648, 1 x 1637 B 315,0, H 218,3, T 58,0 cm Gegen Aufpreis 1 x 8943 2er Set LED-Strahler 1 x 8945 4er Set LED-Strahler 2 x 92468 Indirekte LED-Korpusbeleuchtung 3 Raster 2 x 1668 Spiegelrückwand 3,5 R / B 37,5 cm 1 x 1697 4er Set LED-Glaskantenbel. (Point) B 37,5 cm Funkfernbedienung siehe Seite 77.</p>	<p>2985,- (VZ)</p> <p>117,- 158,- á 243,- á 81,- 287,-</p>	<p>3253,- (VZ)</p> <p>117,- 158,- á 243,- á 81,- 287,-</p>
	<p>66017 bestehend aus: 1 x 5946, 1 x 1650, 1 x 8920, 1 x 8926, 1 x 4770A, 1 x 4777A B 315,0, H 218,3, T 58,0 cm Gegen Aufpreis 1 x 8943 2er Set LED-Strahler 1 x 8945 4er Set LED-Strahler 1 x 1699 2er Set LED-Glaskantenbel. (Point) B 45 cm 1 x 8037 4er Set LED-Glaskantenbel. (Point) B 60 cm 1 x 92472 Indirekte LED-Korpusbeleuchtung 5 Raster 1 x 92468 Indirekte LED-Korpusbeleuchtung 3 Raster 1 x 8933 LED-Wandbordbeleuchtung B 120 cm 1 x 8939 LED-Wandbordbeleuchtung B 210 cm 1 x 8054 Spiegelrückwand 5 R / B 60 cm 1 x 4835 Spiegelrückwand 3 R / B 45 cm 2 x 4863 CD/DVD-Einteilung B 60 cm Funkfernbedienung siehe Seite 77.</p>	<p>3364,- (VZ)</p> <p>117,- 158,- 198,- 350,- 348,- 243,- 176,- 263,- 136,- 81,- á 107,-</p>	<p>3667,- (VZ)</p> <p>117,- 158,- 198,- 350,- 348,- 243,- 176,- 263,- 136,- 81,- á 107,-</p>

Vorschläge

(preisgleich auch spiegelbildlich möglich = Best.-Nr. mit **G** ergänzen z. B. **1625/G**)

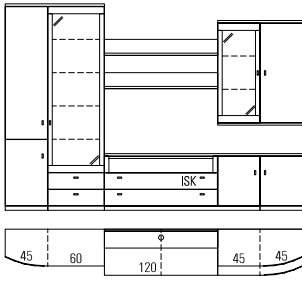
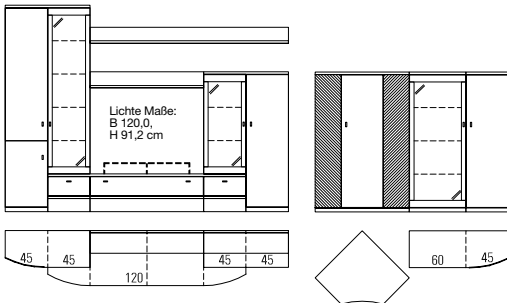
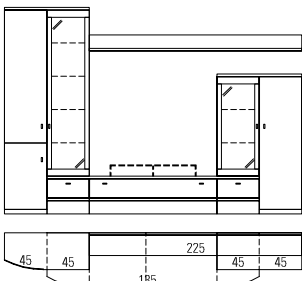
	Best.-Nr. / Maße Beschreibung	PG 1	PG 2
	<p>66138 bestehend aus: 1 x 5946, 1 x 5848, 1 x 6959, 1 x 6964, 2 x 8920, 1 x 66122 B 315,0, H 218,3, T 48,7 cm</p> <p>Gegen Aufpreis 1 x 8943 2er Set LED-Strahler 1 x 1699 2er Set LED-Glaskantenbel. (Point) B 45 cm 1 x 8037 4er Set LED-Glaskantenbel. (Point) B 60 cm 1 x 92472 Indirekte LED-Korpusbeleuchtung 5 Raster 1 x 92468 Indirekte LED-Korpusbeleuchtung 3 Raster 1 x 4835 Spiegelrückwand 3 R / B 45 cm 1 x 8054 Spiegelrückwand 5 R / B 60 cm 1 x 8128 CD/DVD-Einteilung B 60,0 cm 2 x 8933 LED-Wandbordbeleuchtung B 120 cm Funkfernbedienung siehe Seite 77.</p>	<p>3919,- (VZ) 4272,- (VZ) 117,- 117,- 198,- 198,- 350,- 350,- 348,- 348,- 243,- 243,- 81,- 81,- 136,- 136,- 107,- 107,- á 176,- á 176,-</p>	
 <p>66014 bestehend aus: 1 x 1772, 1 x 5850A, 1 x 1650, 1 x 8920, 1 x 8926, 1 x 4770A, 1 x 4992 B 300,0, H 218,3, T 58,0 cm</p> <p>66015 bestehend aus: 1 x 5915, 1 x 1972, 1 x 4988 B 70,5 x 175,5, H 147,9, T 39,1 cm</p>	<p>66014 66015</p> <p>Gegen Aufpreis: 1 x 8942 1er Set LED-Strahler 1 x 8943 2er Set LED-Strahler 1 x 1797 3er Set LED-Glaskantenbel. (Point) B 60 cm 1 x 1700 4er Set LED-Glaskantenbel. (Point) B 45 cm 1 x 1699 2er Set LED-Glaskantenbel. (Point) B 45 cm 1 x 92472 Indirekte LED-Korpusbeleuchtung 5 Raster 1 x 92468 Indirekte LED-Korpusbeleuchtung 3 Raster 1 x 92470 Indirekte LED-Korpusbeleuchtung 4 Raster 1 x 8945 4er Set LED-Strahler 1 x 8933 LED-Wandbordbeleuchtung B 120 cm 1 x 8939 LED-Wandbordbeleuchtung B 210 cm 1 x 1796 Spiegelrückwand 4 R / B 60 cm 1 x 8053 Spiegelrückwand 5 R / B 45 cm 1 x 4835 Spiegelrückwand 3 R / B 45 cm 1 x 8125 TV-Podest 2 x 4863 CD/DVD-Einteilung B 60 cm Funkfernbedienung siehe Seite 77.</p>	<p>3277,- (VZ) 3572,- (VZ) 2148,- 2340,- 97,- 97,- 117,- 117,- 283,- 283,- 310,- 310,- 198,- 198,- 348,- 348,- 243,- 243,- 312,- 312,- 158,- 158,- 176,- 176,- 263,- 263,- 113,- 113,- 111,- 111,- 81,- 81,- 281,- 281,- á 107,- á 107,-</p>	
	<p>66561 B 300,0 cm (mit Unterteil B 210,0) cm bestehend aus: 1x 1772, 1x 5850A, 1x 1650, 1x 4770A, 1x 4992, 1x 8926</p> <p>66562 B 315,0 cm (mit Unterteil B 225,0) cm (Abb.) bestehend aus: 1x 1772, 1x 5850A, 1 77061, 1x 4770A, 1x 4992, 1x 8927</p> <p>H 218,3, T 58,0 cm</p> <p>Gegen Aufpreis: 1 x 8943 2er Set LED-Strahler 1 x 1700 4er Set LED-Glaskantenbel. (Point) B 45 cm 1 x 1699 2er Set LED-Glaskantenbel. (Point) B 45 cm 1 x 92472 Indirekte LED-Korpusbeleuchtung 5 Raster 1 x 92468 Indirekte LED-Korpusbeleuchtung 3 Raster 1 x 8945 4er Set LED-Strahler (Sockelbeleuchtung) 1 x 8053 Spiegelrückwand 5 R / B 45 cm 1 x 4835 Spiegelrückwand 3 R / B 45 cm 1 x 4595 CD/DVD-Einteilung B 45 cm 1 x 4863 CD/DVD-Einteilung B 60 cm 1 x 4864 CD/DVD-Einteilung B 75 cm 1 x 8125 TV-Podest 1 x 8939 LED-Wandbordbeleuchtung B 210 cm 1 x 8940 LED-Wandbordbeleuchtung B 225 cm Funkfernbedienung siehe Seite 77.</p>	<p>3082,- (VZ) 3323,- (VZ) 3115,- (VZ) 3323,- (VZ) 117,- 117,- 310,- 310,- 198,- 198,- 348,- 348,- 243,- 243,- 158,- 158,- 111,- 111,- 81,- 81,- 103,- 103,- 107,- 107,- 113,- 113,- 281,- 281,- 263,- 263,- 267,- 267,-</p>	

Vorschläge

(preisgleich auch spiegelbildlich möglich = Best.-Nr. mit **G** ergänzen z. B. **1625/G**)

	Best.-Nr. / Maße Beschreibung	PG 1	PG 2
	<p>66563 bestehend aus: 1x 1772, 1x 5850A, 1x 1651, 1x 5849A, 1x 1773, 2x 8920</p> <p>B 330,0, H 218,3, T 58,0 cm</p> <p>Gegen Aufpreis: 1 x 8943 2er Set LED-Strahler 2 x 1700 4er Set LED-Glaskantenbel. (Point) B 45 cm 2 x 92472 Indirekte LED-Korpusbeleuchtung 5 Raster 2 x 8053 Spiegelrückwand 5 R / B 45 cm 1 x 8945 4er Set LED-Strahler (Sockelbeleuchtung) 2 x 4864 CD/DVD-Einteilung B 75 cm 1 x 8125 TV-Podest 2 x 8933 LED-Wandbordbeleuchtung B 120 cm Funkfernbedienung siehe Seite 77.</p>	<p>3600,- (VZ)</p> <p>117,- 310,- á 348,- 111,- 158,- 113,- 281,- 176,-</p>	<p>3842,- (VZ)</p> <p>117,- 310,- á 348,- 111,- 158,- 113,- 281,- 176,-</p>
	<p>1600* bestehend aus: 1 x 1635, 1 x 1641, 1 x 1636</p> <p>B 300,0, H 218,3, T 58,0 cm</p> <p>Gegen Aufpreis: 1 x 8943 2er Set LED-Strahler 1 x 1698 4er Set LED-Glaskantenbel. (Point) B 75 cm 1 x 92472 Indirekte LED-Korpusbeleuchtung 5 Raster 1 x 8945 4er Set LED-Strahler (Sockelbeleuchtung) 1 x 1670 Spiegelrückwand 5 R / B 75 cm Funkfernbedienung siehe Seite 77.</p>	<p>2670,- (VZ)</p> <p>117,- 389,- 348,- 158,- 154,-</p>	<p>2907,- (VZ)</p> <p>117,- 389,- 348,- 158,- 154,-</p>
	<p>66519* bestehend aus: 1 x 1635, 1 x 1651, 1 x 66137, 1 x 66008A, 1 x 1644, 1 x 1636</p> <p>B 330,0, H 218,3, T 58,0 cm</p> <p>Gegen Aufpreis: 1 x 8943 2er Set LED-Strahler 1 x 1698 4er Set LED-Glaskantenbel. (Point) B 75 cm 1 x 92472 Indirekte LED-Korpusbeleuchtung 5 Raster 1 x 8945 4er Set LED-Strahler (Sockelbeleuchtung) 1 x 1670 Spiegelrückwand 5 R / B 75 cm TV-Podest siehe Seiten 73. Funkfernbedienung siehe Seite 77.</p>	<p>3205,- (VZ)</p> <p>117,- 389,- 348,- 158,- 154,-</p>	<p>3493,- (VZ)</p> <p>117,- 389,- 348,- 158,- 154,-</p>
	<p>1626* bestehend aus: 1 x 1635, 1 x 1737, 1 x 1636</p> <p>B 330,0, H 218,3, T 58,0 cm</p> <p>Gegen Aufpreis: 1 x 8943 2er Set LED-Strahler 1 x 8945 4er Set LED-Strahler 1 x 1698 4er Set LED-Glaskantenbel. (Point) B 75 cm 1 x 92472 Indirekte LED-Korpusbeleuchtung 5 Raster 1 x 1670 Spiegelrückwand 5 R / B 75 cm 1 x 1740 LED-CD-Regalbeleuchtung Funkfernbedienung siehe Seite 77.</p>	<p>3174,- (VZ)</p> <p>117,- 158,- 389,- 348,- 154,- 117,-</p>	<p>3460,- (VZ)</p> <p>117,- 158,- 389,- 348,- 154,- 117,-</p>

Vorschläge

(preisgleich auch spiegelbildlich möglich = Best.-Nr. mit **G** ergänzen z. B. 1625/G)

	Best.-Nr. / Maße Beschreibung	PG 1	PG 2
	<p>1627* bestehend aus: 1 x 1635, 1 x 1704, 1 x 1636 B 300,0, H 218,3, T 58,0 cm</p> <p>Gegen Aufpreis 1 x 8943 2er Set LED-Strahler 1 x 1698 4er Set LED-Glaskantenbel. (Point) B 75 cm 1 x 92472 Indirekte LED-Korpusbeleuchtung 5 Raster 1 x 8945 4er Set LED-Strahler (Sockelbeleuchtung) 1 x 1670 Spiegelrückwand 5 R / B 75 cm Funkfernbedienung siehe Seite 77.</p>	<p>2964,- (VZ)</p> <p>117,- 389,- 348,- 158,- 154,-</p>	<p>3205,- (VZ)</p> <p>117,- 389,- 348,- 158,- 154,-</p>
	<p>4714 bestehend aus: 1 x 4832, 1 x 4823, 1 x 4789 B 315,0, H 218,3, T 58,0 cm</p> <p>Gegen Aufpreis 1 x 8943 2er Set LED-Strahler 1 x 1702 5er Set LED-Glaskantenbel. (Point) B 45 cm 1 x 1733 3er Set LED-Glaskantenbel. (Point) B 45 cm 1 x 92474 Indirekte LED-Korpusbeleuchtung 6 Raster 1 x 92470 Indirekte LED-Korpusbeleuchtung 4 Raster 1 x 1740 LED-CD-Regalbeleuchtung 1 x 8944 3er Set LED-Strahler (Sockelbeleuchtung) 1 x 1665 Spiegelrückwand 6 R / B 45 cm 1 x 1774 Spiegelrückwand 4 R / B 45 cm 1 x 90080 Kabelkanal für Wange Funkfernbedienung siehe Seite 77.</p>	<p>3419,- (VZ)</p> <p>117,- 368,- 257,- 381,- 312,- 117,- 140,- 134,- 97,- 67,-</p>	<p>3734,- (VZ)</p> <p>117,- 368,- 257,- 381,- 312,- 117,- 140,- 134,- 97,- 67,-</p>
	<p>66144 bestehend aus: 1 x 5946, 1 x 66131, 1 x 4795 B 330,0, H 218,3, T 58,0 cm</p> <p>Gegen Aufpreis 1 x 8942 1er Set LED-Strahler 1 x 8037 4er Set LED-Glaskantenbel. (Point) B 60 cm 1 x 92472 Indirekte LED-Korpusbeleuchtung 5 Raster 1 x 8944 3er Set LED-Strahler (Sockelbeleuchtung) 1 x 8054 Spiegelrückwand 5 R / B 60 cm 1 x 4865 CD/DVD-Einteilung B 90 cm Funkfernbedienung siehe Seite 77.</p>	<p>3205,- (VZ)</p> <p>97,- 350,- 348,- 140,- 136,- 121,-</p>	<p>3511,- (VZ)</p> <p>97,- 350,- 348,- 140,- 136,- 121,-</p>
	<p>5997 bestehend aus: 1 x 5946, 1 x 4738, 1 x 4742, 1 x 4739, 1 x 1736, 2 x 1652, 8 x 1778, 1 x 4795 B 330,0, H 218,3, T 58,0 cm</p> <p>Gegen Aufpreis 1 x 8942 1er Set LED-Strahler 1 x 8037 4er Set LED-Glaskantenbel. (Point) B 60 cm 1 x 92472 Indirekte LED-Korpusbeleuchtung 5 Raster 1 x 1740 LED-CD-Regalbeleuchtung 1 x 8945 4er Set LED-Strahler (Sockelbeleuchtung) 1 x 8054 Spiegelrückwand 5 R / B 60 cm 1 x 4865 CD/DVD-Einteilung B 90 cm 1 x 90080 Kabelkanal für Wange Funkfernbedienung siehe Seite 77.</p>	<p>3508,- (VZ)</p> <p>97,- 350,- 348,- 117,- 158,- 136,- 121,- 67,-</p>	<p>3825,- (VZ)</p> <p>97,- 350,- 348,- 117,- 158,- 136,- 121,- 67,-</p>

Vorschläge

(preisgleich auch spiegelbildlich möglich = Best.-Nr. mit G ergänzen z. B. 1625/G)

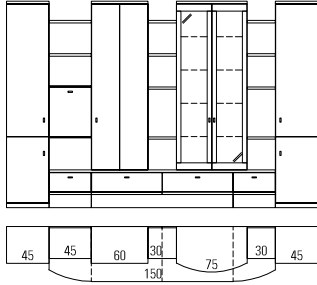
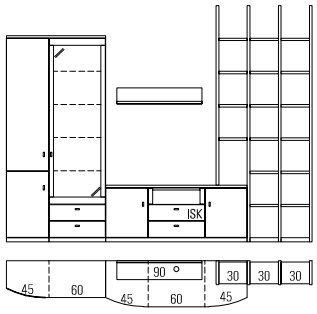
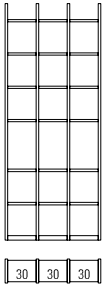
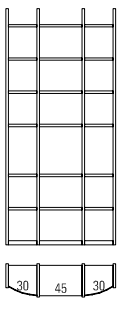
	Best.-Nr. / Maße Beschreibung	PG 1	PG 2
	<p>66200</p> <p>bestehend aus: 1 x 4794, 1 x 1651, 1 x 1644, 1 x 66274 A, 8 x 1682, 1 x 66008 A, 1 x 4795</p> <p>B 330,0, H 218,3, T 58,0 cm</p> <p>Gegen Aufpreis 1 x 8943 2er Set LED-Strahler 1 x 1698 4er Set LED-Glaskantenbel. (Point) B 75 cm 1 x 92472 Indirekte LED-Korpusbeleuchtung 5 Raster 1 x 8945 4er Set LED-Strahler (Sockelbeleuchtung) 1 x 1670 Spiegelrückwand 5 R / B 75 cm Funkfernbedienung siehe Seite 77.</p>	<p>3633,- (VZ)</p> <p>117,- 389,- 348,- 158,- 154,-</p>	<p>3953,- (VZ)</p> <p>117,- 389,- 348,- 158,- 154,-</p>
	<p>66141</p> <p>bestehend aus: 1 x 5946, 1 x 6947, 1 x 8918, 4 x 1707, 2 x 1715, 6 x 1726</p> <p>B 323,7, H 250,0, T 48,7 cm</p> <p>Gegen Aufpreis 1 x 8942 1er Set LED-Strahler 1 x 8037 4er Set LED-Glaskantenbel. (Point) B 60 cm 1 x 92472 Indirekte LED-Korpusbeleuchtung 5 Raster 1 x 8054 Spiegelrückwand 5 R / B 60 cm 1 x 8128 CD/DVD-Einteilung B 60,0 cm 1 x 8931 LED-Wandbordbeleuchtung B 90 cm Funkfernbedienung siehe Seite 77.</p>	<p>3524,- (VZ)</p> <p>97,- 350,- 348,- 136,- 107,- 105,-</p>	<p>3841,- (VZ)</p> <p>97,- 350,- 348,- 136,- 107,- 105,-</p>
	<p>4727</p> <p>bestehend aus: 4 x 1707, 3 x 1715, 3 x 1726</p> <p>B 101,6, H 250,0, T 25,4 cm</p> <p>Gegen Aufpreis 4 x 1754 Höhenversteller 1 x 90080 Kabelkanal für Wange 1 x 90068 LED-Beleuchtung für Wangen-Zwischenbaub. B 30 cm</p>	<p>980,-</p> <p>á 30,- 67,- 124,-</p>	<p>1067,-</p> <p>á 30,- 67,- 124,-</p>
	<p>4725</p> <p>bestehend aus: 2 x 1707, 2 x 1654, 1 x 1711, 1 x 1658, 1 x 1712, 1 x 1728, 1 x 1683, 1 x 1729</p> <p>B 116,6, H 250,0, T 35,0 cm</p> <p>Gegen Aufpreis 4 x 1754 Höhenversteller 1 x 90080 Kabelkanal für Wange</p>	<p>1411,-</p> <p>á 30,- 67,-</p>	<p>1537,-</p> <p>á 30,- 67,-</p>

Vorschläge

(preisgleich auch spiegelbildlich möglich = Best.-Nr. mit **G** ergänzen z. B. 1625/G)

	Best.-Nr. / Maße Beschreibung	PG 1	PG 2
	<p>NEU 66566</p> <p>bestehend aus: 2x 1707, 3x 1654, 1x 1723, 7x 1730, 2x 1695, 14x 1683, 2x 4901, 1x 1724, 7x 1731</p> <p>B 194,5, H 250,0, T 35,0 cm</p>	2604,-	2707,-
	<p>NEU 66565</p> <p>bestehend aus: 2x 1707, 4x 1654, 7x 1730, 7x 1731, 21x 1683, 1723, 1724, 3x 1695, 3x 4901</p> <p>B 242,4, H 250,0, T 35,0 cm</p> <p>Gegen Aufpreis 6 x 1754 Höhenversteller</p>	2950,- á 30,-	3063,- á 30,-
	<p>1619*</p> <p>bestehend aus: 2 x 1707, 1 x 1711, 1 x 1728, 5 x 1654, 1 x 1717, 4 x 1683, 2 x 1659, 1 x 1718, 1 x 1712, 1 x 1729</p> <p>B 260,3, H 250,0, T 35,9 cm</p> <p>Gegen Aufpreis 1 x 8943 2er Set LED-Strahler 2 x 1733 3er Set LED-Glaskantenbel. (Point) B 45 cm 2 x 92470 Indirekte LED-Korpusbeleuchtung 4 Raster 2 x 1734 Spiegelrückwand 4,5 R / B 45 cm 7 x 1754 Höhenversteller 1 x 90080 Kabelkanal für Wange Funkfernbedienung siehe Seite 77.</p>	3212,- (VZ)	3511,- (VZ)
	<p>66517 Vorschlag 66518 Eckkombination</p> <p>5946 Kompaktelement</p> <p>bestehend aus: 1 x 5946, 1 x 6963, 1 x 5848, 1 x 66126, 1 x 6970, 1 x 6964, 1 x 8925, 1 x 66295, 1 x 66100</p> <p>B 366,1 x 186,1, H 218,3, T 48,7 cm</p> <p>Gegen Aufpreis: 2 x 8942 1er Set LED-Strahler 1 x 8037 4er Set LED-Glaskantenbel. (Point) B 60 cm 1 x 1784 2er Set LED-Glaskantenbel. (Point) B 60 cm 1 x 92472 Indirekte LED-Korpusbeleuchtung 5 Raster 1 x 92468 Indirekte LED-Korpusbeleuchtung 3 Raster 1 x 8054 Spiegelrückwand 5 R / B 60 cm 1 x 4838 Spiegelrückwand 3 R / B 60 cm 2 x 8128 CD/DVD-Einteilung B 60,0 cm 1 x 8938 LED-Wandbortbeleuchtung B 195 cm TV-Halterung siehe Seite 74. Funkfernbedienung siehe Seite 77.</p>	5096,- 3846,- (VZ) 1361,-	5542,- 4167,- (VZ) 1484,-

Wangen, Tiefe 25,4 cm

Wangen, Tiefe 35,0 cm

Best.-Nr. / Maße Beschreibung	PG 1	PG 2
 <p>1706 H 215,7 cm 6 R 1707 H 250,0 cm 7 R 4866 H 260,0 cm 7303 H min. 30,0 bis max. 190,0 cm (Preis pro angefangene 10,0 cm, inkl. Kopfkante) 66022 H bis max. 427,7 cm (Wunschmaß bitte angeben. Überlange Wangen werden grundsätzlich auf der Höhe 215,7 cm geteilt.) St. 2,9 cm – Bohrungen im Modellraster. – Außen- und Mittelwangen werden kommissionsorientiert gebohrt. – Bauseitige Wandbefestigung zwingend erforderlich. Gegen Aufpreis: 1 x 4877 Höhenkürzung für 1706, 1707 und 4866</p>	95,-	99,-
	105,-	109,-
	128,-	136,-
	8,-	8,-
	221,-	231,-
14,-	14,-	

Best.-Nr. / Maße Beschreibung	PG 1	PG 2
 <p>1652 H 215,7 cm 6 R 1654 H 250,0 cm 7 R 4867 H 260,0 cm 7304 H min. 30,0 bis max. 190,0 cm (Preis pro angefangene 10,0 cm, inkl. Kopfkante) 66023 H bis max. 427,7 cm (Wunschmaß bitte angeben. Überlange Wangen werden grundsätzlich auf der Höhe 215,7 cm geteilt.) St. 2,9 cm – Bohrungen im Modellraster. – Außen- und Mittelwangen werden kommissionsorientiert gebohrt. – Bauseitige Wandbefestigung zwingend erforderlich. Gegen Aufpreis: 1 x 4877 Höhenkürzung für 1652, 1654 und 4867</p>	111,-	115,-
	124,-	128,-
	158,-	162,-
	8,-	8,-
	257,-	265,-
14,-	14,-	

Kabelkanal für Wangen

Höhenversteller und Deckenverspanner

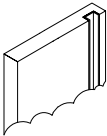
 <p>90080 Kabelkanal für Wange inkl. Dichtungsbürste, pro Wange nur 1 x Kabelkanal möglich, Einbauposition (links oder rechts) angeben (Aufpreis pro Wange, bei Bestellung von Wangenbodenbeleuchtung enthalten)</p>	67,-	67,-
---	------	------

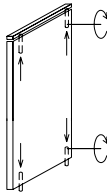
 <p>1753 Deckenverspanner inkl. Höhenkürzung (für raumhohe Wangen) 1754 Höhenversteller zum Ausrichten bzw. Spannen von raumhohen Wangen (bitte lichte Raumhöhe angeben) Verstellbereich je 0 - 2,5 cm</p>	36,-	36,-
	30,-	30,-

Wangenzusatzbohrungen

 <p>1751 durchgehende Lochreihe Abstand der Bohrungen je 3,2 cm 4296 individuelle Bohrabstände lichte Maße der Bohrabstände angeben (Aufpreis pro Wange)</p>	18,-	18,-
	18,-	18,-

Wangen-Zwischenbauböden für T 25,4 cm

Wangen-Zwischenbauböden für T 35,0 cm

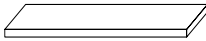
 <p>1726 B 30,0 cm 1727 B 45,0 cm 1580 B 60,0 cm 66024 B 75,0 cm 66025 B 90,0 cm 66026 B 120,0 cm 66027 B max. 200,0 cm (Preis pro angefangene 10,0 cm) St. 2,6, T 24,3 cm (inkl. 1,5 cm Bodenrücksprung) – Ab B 100,0 cm sind die Böden aus Tischlerplatte. – Ab B 130,0 cm ist eine Wandbefestigung erforderlich. Wandbefestigungsbeschlag für Festmauerwerk ist im Lieferumfang enthalten.</p>	32,-	34,-
	38,-	38,-
	43,-	43,-
	47,-	51,-
	53,-	57,-
	71,-	73,-
	8,-	8,-

 <p>1778 B 27,1 cm 1682 B 30,0 cm 1683 B 45,0 cm 1581 B 60,0 cm 2858 B 75,0 cm 1693 B 90,0 cm 1741 B 120,0 cm 66029 B max. 200,0 cm (Preis pro angefangene 10,0 cm) St. 2,6, T 33,9 cm (inkl. 1,5 cm Bodenrücksprung) – Ab B 100,0 cm sind die Böden aus Tischlerplatte. – Ab B 130,0 cm ist eine Wandbefestigung erforderlich. Wandbefestigungsbeschlag für Festmauerwerk ist im Lieferumfang enthalten.</p>	36,-	36,-
	36,-	36,-
	43,-	45,-
	51,-	53,-
	57,-	59,-
	63,-	65,-
	73,-	75,-
	10,-	10,-

Wangensockelböden		
 <p>1719 B 30,0 cm 1720 B 45,0 cm 8453 B 60,0 cm 66028 B 75,0 cm 28954 B 90,0 cm St. 4,5, T 24,3 cm (inkl. 1,5 cm Bodenrücksprung)</p>	43,-	43,-
	47,-	51,-
	53,-	57,-
	59,-	63,-
	65,-	67,-

Wangensockelböden		
 <p>1777 B 27,1 cm 1694 B 30,0 cm 1695 B 45,0 cm 8463 B 60,0 cm 8464 B 75,0 cm 1696 B 90,0 cm St. 4,5, T 33,9 cm (inkl. 1,5 cm Bodenrücksprung)</p>	47,-	49,-
	47,-	49,-
	53,-	59,-
	61,-	63,-
	69,-	71,-
73,-	75,-	

Wangen-Zwischenbauböden

von T 25,4 auf T 35,0 cm

Wangen-Zwischenbauböden

für T 35,0 cm

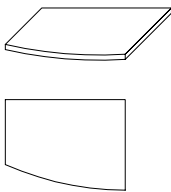
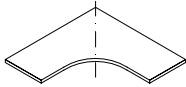
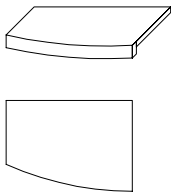
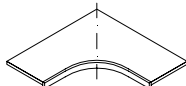
Best.-Nr. / Maße Beschreibung	PG 1	PG 2	Best.-Nr. / Maße Beschreibung	PG 1	PG 2
 <p>1728 L B 30,0 cm 1729 R B 30,0 cm 1730 L B 45,0 cm 1731 R B 45,0 cm St. 2,6, T 24,3/33,9 cm (inkl. 1,5 cm Bodenrücksprung)</p> <p>Abb. L</p>	53,- 53,- 61,- 61,-	57,- 57,- 63,- 63,-	 <p>66030 B 70,5 x 70,5, T 33,9 (inkl. 1,5 cm Bodenrücksprung), St. 2,6 cm</p>	95,-	99,-
 <p>1721 L B 30,0 cm 1722 R B 30,0 cm 1723 L B 45,0 cm 1724 R B 45,0 cm Sockelböden St. 4,5, T 24,3/33,9 cm (inkl. 1,5 cm Bodenrücksprung)</p> <p>Abb. L</p>	67,- 67,- 75,- 75,-	69,- 69,- 77,- 77,-	 <p>66031 Sockelboden B 70,5 x 70,5, T 33,9 (inkl. 1,5 cm Bodenrücksprung), St. 4,5 cm</p>	115,-	121,-

Maßdetails

Grundriss

A = 1,5 cm von Hinterkante Boden bis Hinterkante Wange.
B = 1,1 cm von Vorderkante Boden bis Vorderkante Wange.

Die angegebenen Bodenmaße enthalten den Rücksprung von 1,5 cm zur Hinterkante der Wange.

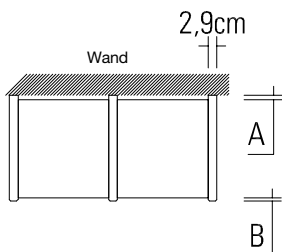

 <p>3064 Eckleiste bis H 260,0 cm Einsatz bei Planung mit Zwischenbaueckböden zwingend erforderlich.</p>	41,-	43,-
---	------	------

Vorsatzwange

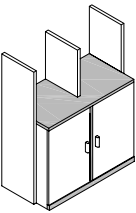
 <p>7901 für T 25,4 cm 7902 für T 35,0 cm Wangenhöhe wird den verwendeten Korpusteilen werkseitig angepasst. Inkl. durchgehender Sockelblende und durchgehendem Abdeckblatt.</p>	67,- 67,-	69,- 69,-
---	--------------	--------------

Abdeckblätter, für T 25,4 cm

(Abdeckblätter bis 255,0 cm durchgehend)

Abdeckblätter	PG 1	PG 2
 <p>66032 B 30,0, T 29,5 cm 66033 B 45,0, T 29,5 cm 66034 B 60,0, T 29,5 cm 66035 B 75,0, T 29,5 cm 66036 B 90,0, T 29,5 cm 66037 B 120,0, T 29,5 cm 66038 B max. 240,0, T 29,5 cm (Preis pro angefangene 10,0 cm) Stärke 2,6 cm</p>	38,- 43,- 47,- 53,- 59,- 71,- 10,-	40,- 45,- 51,- 57,- 63,- 73,- 10,-

Abdeckblätter, für T 35,0 cm

(Abdeckblätter bis 255,0 cm durchgehend)

Abdeckblätter	PG 1	PG 2
 <p>66039 B 27,1, T 39,1 cm 66040 B 30,0, T 39,1 cm 66041 B 45,0, T 39,1 cm 66042 B 60,0, T 39,1 cm 66043 B 75,0, T 39,1 cm 66044 B 90,0, T 39,1 cm 66045 B 120,0, T 39,1 cm 66046 B max. 240,0, T 39,1 cm (Preis pro angefangene 10,0 cm) Abdeckblätter für Korpustiefe 48,7 cm Stärke 2,6 cm</p>	40,- 40,- 45,- 51,- 57,- 61,- 73,- 10,-	41,- 41,- 47,- 53,- 59,- 65,- 75,- 10,-
	Aufpreis + 30%	Aufpreis + 30%

Regal-Zwischenbauelemente

für T 25,4 cm

Best.-Nr. / Maße Beschreibung	PG 1	PG 2
* 1715 B 30,0 cm 1716 B 45,0 cm 8816 B 60,0 cm 1 Wangensockelboden, 5 Wangenböden T 24,3 cm	158,- 192,- 225,-	162,- 200,- 233,-

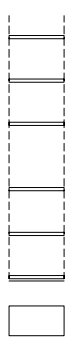

Regal-Zwischenbauelemente

für T 35,0 cm

Best.-Nr. / Maße Beschreibung	PG 1	PG 2
* 1780 B 27,1 cm 1657 B 30,0 cm 1658 B 45,0 cm 8819 B 60,0 cm 1 Wangensockelboden, 5 Wangenböden T 33,9 cm ← Bei Montage von Schubkasteneinsatz 4899, 4900 oder 4901 wird der Wangen- boden in der Höhe 3,5 R auf Höhe 3 R verschoben.	172,- 178,- 217,- 245,-	178,- 188,- 225,- 255,-

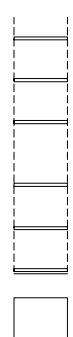

Regal-Zwischenbauelemente

von T 25,4 auf T 35,0 cm

Best.-Nr. / Maße Beschreibung	PG 1	PG 2
* 1711 L B 30,0 cm 1712 R B 30,0 cm 1713 L B 45,0 cm 1714 R B 45,0 cm 1 Wangensockelboden, 5 Wangenböden T 24,3/33,9 cm	283,- 283,- 318,- 318,-	294,- 294,- 330,- 330,-



Abb. L

Regal-Zwischenbaueckenelement

für T 35,0 cm

Best.-Nr. / Maße Beschreibung	PG 1	PG 2
* 66047 1 Wangensockelleckboden, 5 Wangeneckböden, 1 Eckleiste B 70,5 x 70,5, T 33,9 cm	528,-	547,-

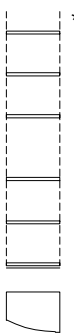
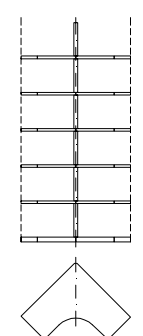

Rückwände 6 R, Höhe 215,7 cm, St. 1,6 cm

(für den Regal-Zwischenbau)

Best.-Nr. / Maße Beschreibung	PG 1	PG 2
Rückwände werden je nach Größe ggf. geteilt, max. Breite an einem Stück 75,0 cm		
3054 B 27,1 cm	71,-	73,-
1487 B 30,0 cm	71,-	73,-
1488 B 45,0 cm	91,-	97,-
2113 B 60,0 cm	124,-	128,-
66005 B 75,0 cm	160,-	166,-
2859 Maßanfertigung Preis/m ²	144,-	150,-
Mindestpreis	41,-	45,-
3055 Kabeldurchlass	22,-	22,-
Rückwände 3 bis 6 Raster preisgleich - unter 3 Raster und über 6 Raster Rückwand pro m ² berechnen.		





Schubkasteneinsätze 1 R

für T 35,0 cm

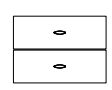

Best.-Nr. / Maße Beschreibung	PG 1	PG 2
4899 B 27,1 cm 4900 B 30,0 cm 4901 B 45,0 cm 2 Schubkästen H 32,6, T 34,4 cm – Oben und unten Zwischenbauboden erforderlich.	113,- 117,- 140,-	123,- 126,- 150,-



Schreibplatte / Ablage

Best.-Nr. / Maße Beschreibung	PG 1	PG 2	Best.-Nr. / Maße Beschreibung	PG 1	PG 2
 Schreibplatte/Ablage gerundet im Zwischenbau 66338 beidseitig gerundet 66339 rechts gerundet (Abb.) 66340 links gerundet (Preis pro angefangene 10,0 cm) Mindestpreis überstehend oder frei hängend 66341 beidseitig gerundet 66342 rechts gerundet (Abb.) 66343 links gerundet (Preis pro angefangene 10,0 cm) Mindestpreis Mindestmaß 75,0 cm H 5,0, T 39,1/48,7 cm Gegen Aufpreis: 1 x 90518 Kabeldurchlass			 Schreibplatte/Ablage gerade 66344 im Zwischenbau (Preis pro angefangene 10,0 cm) Mindestpreis  66345 überstehend oder frei hängend (Preis pro angefangene 10,0 cm) Mindestpreis Mindestmaß 75,0 cm H 5,0, T 48,7 cm Gegen Aufpreis: 1 x 90518 Kabeldurchlass		
Rundung 45,0 cm Anschluss an Korpuselemente T 39,1 cm und Wangen T 35,0 cm im Zwischenbau. Freie Nischen bis 150,0 cm und Wangenunterstützungen bis 240,0 cm.	16,- 16,- 16,- 235,- 30,- 30,- 30,- 312,- 22,-	16,- 16,- 16,- 247,- 30,- 30,- 30,- 324,- 22,-	Artikel 66344: Anschluss an Korpuselemente T 39,1 cm und Wangen T 35,0 cm im Zwischenbau. Freie Nischen bis 150,0 cm und Wangenunterstützungen bis 240,0 cm. Ansonsten Artikel 66345 verwenden.	12,- 200,- 22,- 275,- 22,-	12,- 207,- 22,- 287,- 22,-



Schreibplatte mit Blende

Best.-Nr. / Maße Beschreibung	PG 1	PG 2	Best.-Nr. / Maße Beschreibung	PG 1	PG 2
 Schreibplatte mit Blende frei hängend gerundet 66346 B 75,0 cm 66347 B 90,0 cm 66348 B 105,0 cm 66349 B 120,0 cm 66350 B 135,0 cm 66351 B 150,0 cm 66352 B 165,0 cm 66353 B 180,0 cm H 49,1, T 39,1/48,7 cm Gegen Aufpreis: 1 x 90518 Kabeldurchlass			 Schreibplatte mit Blende frei hängend gerade 66354 B 75,0 cm 66355 B 90,0 cm 66356 B 105,0 cm 66357 B 120,0 cm 66358 B 135,0 cm 66359 B 150,0 cm 66360 B 165,0 cm 66361 B 180,0 cm H 49,1, T 48,7 cm Gegen Aufpreis: 1 x 90518 Kabeldurchlass		
	336,- 375,- 415,- 456,- 494,- 535,- 575,- 615,- 22,-	352,- 391,- 433,- 474,- 516,- 557,- 595,- 638,- 22,-		302,- 336,- 373,- 411,- 449,- 482,- 520,- 557,- 22,-	312,- 354,- 389,- 427,- 466,- 504,- 539,- 579,- 22,-

Zwischenbauelemente

(Montage zwischen Wangen T 35,0 cm oder Korpuselementen)

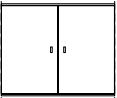
Weitere Informationen zu Leuchtmitteln und deren Energieeffizienzklasse siehe Seite 80/81.

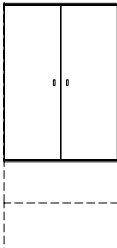
 1645 4 Wangenböden B 45,0, T 33,9 cm	146,-	152,-	 1643 1 Zwischenbauelement mit 2 Türen 1 Einlegeboden B 90,0, H 73,0, T 34,9 cm	348,-	377,-
 1644 1 Zwischenbauelement H 1,5 R, mit Klappe und Glasboden, 2 Wangenböden B 45,0, T 34,9 cm Gegen Aufpreis: 1 x 91157 Barfacheinteilung siehe Seite 75.	259,- 198,-	283,- 198,-	 1703 1 Zwischenbauelement mit 2 Türen, 2 Einlegeböden B 90,0, H 125,8, T 34,9 cm	518,-	563,-

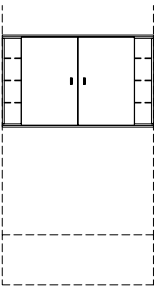
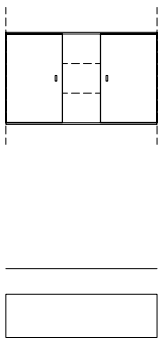
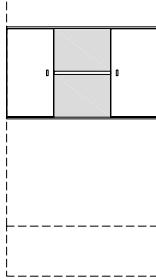
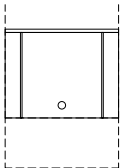

Zwischenbauelemente

(Montage zwischen Wangen T 35,0 cm oder Korpuselementen)

Best.-Nr. / Maße Beschreibung	PG 1	PG 2	Best.-Nr. / Maße Beschreibung	PG 1	PG 2
 <p>1736 1 Zwischenbauelement mit 2 Türen, 1 Einlegeboden, 2 CD-Regale für ca. 128 CD's B 120,0, H 73,0, T 34,9 cm Gegen Aufpreis: 1 x 1740 LED-CD-Regalbeleuchtung ~6 Watt, inkl. Vorschaltgerät und Fußschalter</p>	555,-	603,-	 <p>66137 1 Zwischenbauelement mit 2 Türen, 2 Einlegeböden, 1 offenes Fach mit 2 Glasböden B 120,0, H 73,0, T 34,9 cm</p>	539,-	587,-
 <p>1750 1 Zwischenbauelement mit 2 Türen, 2 Einlegeböden, 1 offenes Fach mit 1 Einlegeboden B 120,0, H 73,0, T 34,9 cm</p>	528,-	577,-	 <p>5996 Rückwandpaneel für TV-Nische inkl. Zwischenbauboden und Kabeldurchlass B 90,0, H 70,4, T 33,9 cm</p>	213,-	223,-

Zwischenbauelemente

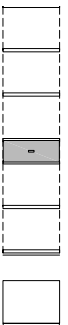
für T 35,0 cm

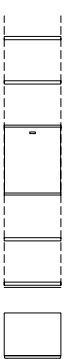
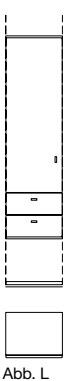
 <p>1659 4 Wangenböden, 1 Schubkasten mit Wölbung, 1 Wangensockelboden B 45,0, T 34,9 cm Schubkasten preisgleich auch ohne Wölbung möglich. Best.-Nr. mit F ergänzen (1659/F)</p>	285,-	310,-	 <p>4909 L 4910 R 1 Hängeelement mit Tür 3,5 R, 2 Einlegeböden, 1 Wangenboden, 1 Wangensockelboden B 45,0, T 34,9 cm</p> <p>Abb. L</p>	478,- 478,-	522,- 522,-
 <p>1660 3 Wangenböden, 1 Hängeelement mit Klappe 1,5 R, 1 Wangensockelboden B 45,0, T 34,9 cm</p>	332,-	364,-	 <p>4911 L 4912 R 1 Hängeelement mit Tür und 2 Schubkästen 4,5 R, 2 Einlegeböden, 1 Wangensockelboden B 45,0, T 34,9 cm</p> <p>Abb. L</p>	611,- 611,-	664,- 664,-

Zwischenbauelemente

für T 35,0 cm





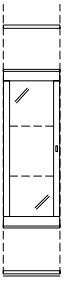
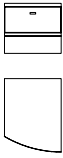
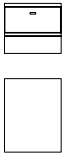
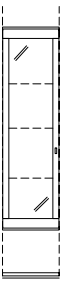
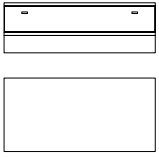
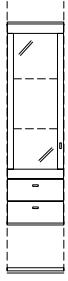
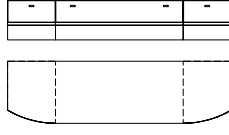
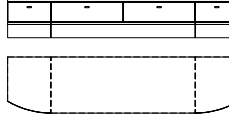















Unterteile 1 R, Höhe 39,7 cm

(Abdeckblätter bis 255,0 cm durchgehend)

Best.-Nr. / Maße Beschreibung		PG 1	PG 2	Best.-Nr. / Maße Beschreibung		PG 1	PG 2	
 <p>1661 L 1662 R</p> <p>1 Hängeelement mit Klarglas-Rahmentür 3,5 R, 2 Glaseinlegeböden, 1 Wangenboden, 1 Wangensockelboden B 45,0, T 34,9 cm</p> <p>Abb. L</p> <p>Gegen Aufpreis: 1 x 8942 1er Set LED-Strahler 1 x 1699 2er Set LED-Glaskantenbel. (Point) B 45 cm 1 x 92469 Indirekte LED-Korpusbeleuchtung 3,5 Raster 1 x 1667 Spiegelrückwand 3,5 R / B 45 cm</p>	530,- 530,-	577,- 577,-	 <p>4738 (Abb.) 4739 (gespiegelt)</p> <p>1 Schubkasten (gerundet) B 45,0, T 46,0/58,0 cm</p> <p>Gegen Aufpreis: 1 x 8942 1er Set LED-Strahler (Sockelbeleuchtung)</p>	296,- 296,-	322,- 322,-	 <p>4913 B 45,0 cm 4740 B 60,0 cm 4741 B 75,0 cm 4742 B 90,0 cm</p> <p>1 Schubkasten T 58,0 cm</p> <p>Gegen Aufpreis: 1 x 8942 1er Set LED-Strahler (Sockelbeleuchtung) 1 x 4595 CD/DVD-Einteilung B 45 cm 1 x 4863 CD/DVD-Einteilung B 60 cm 1 x 4864 CD/DVD-Einteilung B 75 cm 1 x 4865 CD/DVD-Einteilung B 90 cm</p>	97,- 198,- 261,- 81,-	97,- 198,- 261,- 81,-
	 <p>1717 L 1718 R</p> <p>1 Hängeelement mit Klarglas-Rahmentür 4,5 R, 3 Glaseinlegeböden, 1 Wangensockelboden B 45,0, T 34,9 cm</p> <p>Abb. L</p> <p>Gegen Aufpreis: 1 x 8942 1er Set LED-Strahler 1 x 1733 3er Set LED-Glaskantenbel. (Point) B 45 cm 1 x 92471 Indirekte LED-Korpusbeleuchtung 4,5 Raster 1 x 1734 Spiegelrückwand 4,5 R / B 45 cm</p>	628,- 628,-		686,- 686,-	 <p>28962 B 105,0 (45/60) cm 4743 B 120,0 (60/60) cm 66123 B 135,0 (75/60) cm</p> <p>2 Schubkästen mit 1 Front T 58,0 cm</p> <p>Gegen Aufpreis: 1 x 8943 2er Set LED-Strahler 1 x 4595 CD/DVD-Einteilung B 45 cm 2 x 4863 CD/DVD-Einteilung B 60 cm 1 x 4864 CD/DVD-Einteilung B 75 cm</p>		379,- 403,- 425,-	397,- 439,- 464,-
 <p>4898 L 4905 R</p> <p>1 Hängeelement mit Tür und 2 Schubkästen 4,5 R, 2 Einlegeböden, 1 Wangensockelboden B 45,0, T 34,9 cm</p> <p>Abb. L</p> <p>Gegen Aufpreis: 1 x 8942 1er Set LED-Strahler 1 x 1699 2er Set LED-Glaskantenbel. (Point) B 45 cm 1 x 92469 Indirekte LED-Korpusbeleuchtung 3,5 Raster 1 x 1667 Spiegelrückwand 3,5 R / B 45 cm</p>	684,- 684,-	745,- 745,-	 <p>77060 B 195,0 (45/105/45) 1650 B 210,0 (45/120/45) 77061 B 225,0 (45/135/45)</p> <p>2 Schubkästen (gerundet), 1 Schubkasten T 46,0/58,0 cm</p> <p>Gegen Aufpreis: 1 x 8945 4er Set LED-Strahler (Sockelbeleuchtung) 1 x 4595 CD/DVD-Einteilung B 45 cm 1 x 4863 CD/DVD-Einteilung B 60 cm 1 x 4864 CD/DVD-Einteilung B 75 cm</p>	822,- 844,- 865,-	854,- 879,- 901,-	 <p>1651</p> <p>2 Schubkästen (gerundet), 2 Schubkästen B 240,0 (45/75/75/45), T 46,0/58,0 cm</p> <p>Gegen Aufpreis: 1 x 8945 4er Set LED-Strahler (Sockelbeleuchtung) 1 x 4864 CD/DVD-Einteilung B 75 cm</p>	97,- 198,- 261,- 81,-	97,- 198,- 261,- 81,-

Korpuselemente 1,5 R, Höhe 59,9 cm

Preisgleich auch als **Aufsatzelemente** möglich (Höhe -4,5 cm), Best.-Nr. mit **A** ergänzen z. B. 4914/A (Abdeckblätter bis 255,0 cm durchgehend).

Best.-Nr. / Maße Beschreibung		PG 1	PG 2	Best.-Nr. / Maße Beschreibung		PG 1	PG 2
 	66362 B 60,0 cm 66363 B 75,0 cm 66364 B 90,0 cm 2 Zwischenbauböden (nicht verstellbar) Abdeckblatt und Gerätenischenrückwand inkl. Kabeldurchlass T 48,7 cm	460,- 530,- 597,-	478,- 549,- 622,-	 	6978 B 75,0 cm 6979 B 90,0 cm 2 Türen, 1 Einlegeboden T 39,1 cm	443,- 506,-	482,- 549,-
	Lichte Nischenmaße: B 51,6/66,6/81,6, H 15,8, T 44,5 cm Gegen Aufpreis: 1 x 92396 ohne vormontierten Kabeldurchlass LED-Gerätenischenbeleuchtung siehe Seite 77.	0,-	0,-		6980 B 75,0 cm 6981 B 90,0 cm wie vor T 48,7 cm	478,- 545,-	524,- 593,-
 	66365 B 60,0 cm 66366 B 75,0 cm 66367 B 90,0 cm 1 Schubkasten, 1 Zwischenbauboden (nicht verstellbar) Abdeckblatt und Gerätenischenrückwand inkl. Kabeldurchlass T 48,7 cm	504,- 575,- 646,-	524,- 595,- 672,-	 	6965 B 45,0 cm 6966 B 60,0 cm 6967 B 75,0 cm 6968 B 90,0 cm 3 Schubkästen T 39,1 cm	360,- 421,- 482,- 545,-	389,- 458,- 526,- 593,-
	Lichte Nischenmaße: B 51,6/66,6/81,6, H 15,7, T 44,5 cm Gegen Aufpreis: 1 x 92396 ohne vormontierten Kabeldurchlass LED-Gerätenischenbeleuchtung siehe Seite 77.	0,-	0,-		6969 B 45,0 cm 6970 B 60,0 cm 6971 B 75,0 cm 6972 B 90,0 cm wie vor T 48,7 cm	399,- 464,- 528,- 591,-	435,- 506,- 577,- 646,-
 	6961 L B 45,0 cm 6962 R B 45,0 cm 1 Tür (gerundet), 1 Einlegeboden T 29,5/39,1 cm	383,- 383,-	417,- 417,-	 	66368 B 105,0 (45/60) cm 6973 B 120,0 (60/60) cm 66369 B 135,0 (75/60) cm 3 Schubkästen T 39,1 cm	646,- 707,- 773,-	672,- 775,- 802,-
	6963 L B 45,0 cm 6964 R B 45,0 cm wie vor T 39,1/48,7 cm Der Weiterbau mit 39,1 cm tiefen Elementen ist an der flacheren Seite (29,5 cm) nicht möglich.	415,- 415,-	454,- 454,-		66370 B 105,0 (45/60) cm 6974 B 120,0 (60/60) cm 66371 B 135,0 (75/60) cm wie vor T 48,7 cm	705,- 773,- 836,-	735,- 840,- 867,-
 	6957 L B 45,0 cm 6958 R B 45,0 cm 1 Tür, 1 Einlegeboden T 39,1 cm	306,- 306,-	332,- 332,-	 	66319 B 60,0 cm 66321 B 75,0 cm 66323 B 90,0 cm 2 Schubkästen, 1 Gerätenische mit Klappe Innenausführung Magma T 48,7 cm	593,- 650,- 705,-	646,- 707,- 771,-
	6959 L B 45,0 cm 6960 R B 45,0 cm wie vor T 48,7 cm	336,- 336,-	368,- 368,-		Abdeckblatt und Gerätenischenrückwand inkl. Kabeldurchlass Lichte Innenmaße hinter Klappe: B 53,3/68,3/83,3, H 14,7, T 44,5 cm Gegen Aufpreis: 1 x 8189 Infrarot Repeater (zur Übertragung des Infrarotsignals der Fernbedienung in das Klappenelement) 1 x 92396 ohne vormontierten Kabeldurchlass	150,- 0,-	150,- 0,-
 	66203 L B 60,0 cm 66204 R B 60,0 cm 1 Tür (optisch geteilt), 1 Einlegeboden T 39,1 cm	368,- 368,-	401,- 401,-	 	66205 L B 60,0 cm 66206 R B 60,0 cm wie vor T 48,7 cm	401,- 401,-	437,- 437,-
	Lichte Nischenmaße: B 51,6/66,6/81,6, H 15,8, T 44,5 cm Gegen Aufpreis: 1 x 92396 ohne vormontierten Kabeldurchlass LED-Gerätenischenbeleuchtung siehe Seite 77.	0,-	0,-				





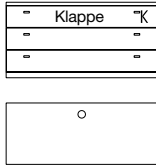
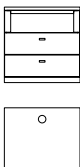
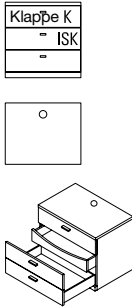
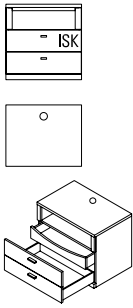
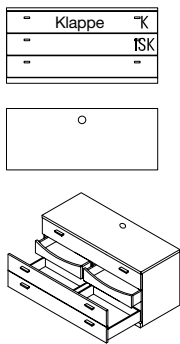
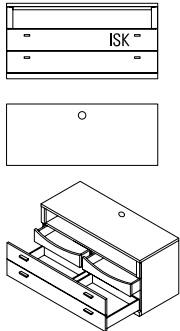







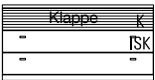

Korpuselemente 1,5 R, Höhe 59,9 cm

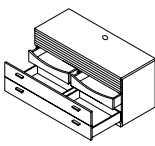
Preisgleich auch als **Aufsatzelemente** möglich (Höhe -4,5 cm), Best.-Nr. mit **A** ergänzen z. B. 4914/A (Abdeckblätter bis 255,0 cm durchgehend).

Best.-Nr. / Maße Beschreibung		PG 1	PG 2	Best.-Nr. / Maße Beschreibung		PG 1	PG 2
 <p>Abdeckblatt und Gerätenischenrückwand inkl. Kabeldurchlass</p> <p>Lichte Innenmaße hinter Klappe: B 49,0/46,3, H 14,7, T 44,5 (bei B 105) cm B 56,5/53,8, H 14,7, T 44,5 (bei B 120) cm B 64,0/61,3, H 14,7, T 44,5 (bei B 135) cm</p> <p>Gegen Aufpreis: 1 x 8189 Infrarot Repeater (zur Übertragung des Infrarotsignals der Fernbedienung in das Klappenelement) 1 x 92396 ohne vormontierten Kabeldurchlass</p>	66372 B 105,0 (45/60) cm 66325 B 120,0 (60/60) cm 66373 B 135,0 (75/60) cm 2 Schubkästen, 1 Gerätenische mit Klappe mittig ein Stützfuß Innenausführung Magma T 48,7 cm	840,- 891,- 960,-	875,- 970,- 998,-	 <p>Abdeckblatt und Gerätenischenrückwand inkl. Kabeldurchlass</p> <p>Lichte Nischenmaße: B 51,0/66,0/81,0, H 15,0, T 44,5 cm</p>	66207 B 60,0 cm 66208 B 75,0 cm 66209 B 90,0 cm 2 Schubkästen, 1 Geräte-Nische T 48,7 cm Gegen Aufpreis: 1 x 92396 ohne vormontierten Kabeldurchlass	543,- 593,- 646,-	591,- 648,- 703,-
	150,-	150,-	769,- 818,- 864,-		800,- 891,- 899,-		
 <p>Abdeckblatt und Gerätenischenrückwand inkl. Kabeldurchlass</p> <p>Lichte Innenmaße hinter Klappe: B 53,3/68,3/83,3, H 14,7, T 44,5 cm</p> <p>Gegen Aufpreis: 1 x 8128 CD/DVD-Einteilung B 60,0 cm 1 x 8398 CD/DVD-Einteilung B 75,0 cm 1 x 90221 CD/DVD-Einteilung B 90,0 cm 1 x 8189 Infrarot Repeater (zur Übertragung des Infrarotsignals der Fernbedienung in das Klappenelement) 1 x 92396 ohne vormontierten Kabeldurchlass</p>	66320 B 60,0 cm 66322 B 75,0 cm 66324 B 90,0 cm 1 Auszug mit 2 Fronten inkl. Vollauszug und 1 Innenschubkasten, 1 Gerätenische mit Klappe Innenausführung Magma T 48,7 cm Die Schubkastenvorderstücke sind miteinander verbunden und öffnen wie ein großer Auszug. Standardmäßig ist ein magma- farbener Innenschubkasten eingebaut.	628,- 690,- 747,-	686,- 749,- 818,-	 <p>Abdeckblatt und Gerätenischenrückwand inkl. Kabeldurchlass</p> <p>Lichte Nischenmaße: B 96,5/111,5/126,5, H 15,0, T 44,5 cm</p>	6975 B 60,0 cm 6976 B 75,0 cm 6977 B 90,0 cm 1 Auszug mit 2 Fronten inkl. Vollauszug und 1 Innenschubkasten, 1 Geräte-Nische inkl. Kabeldurchlass T 48,7 cm Die Schubkastenvorderstücke sind miteinander verbunden und öffnen wie ein großer Auszug. Standardmäßig ist ein magma- farbener Innenschubkasten eingebaut.	579,- 632,- 688,-	630,- 690,- 747,-
	107,- 113,- 121,- 150,-	107,- 113,- 121,- 150,-	897,- 956,- 1033,-		939,- 1043,- 1073,-		
 <p>Abdeckblatt und Gerätenischenrückwand inkl. Kabeldurchlass</p> <p>Lichte Innenmaße hinter Klappe: B 49,0/46,3, H 14,7, T 44,5 (bei B 105) cm B 56,5/53,8, H 14,7, T 44,5 (bei B 120) cm B 64,0/61,3, H 14,7, T 44,5 (bei B 135) cm</p> <p>Gegen Aufpreis: 1 x 8189 Infrarot Repeater (zur Übertragung des Infrarotsignals der Fernbedienung in das Klappenelement) 1 x 92396 ohne vormontierten Kabeldurchlass CD/DVD-Einteilung siehe Seite 36.</p>	66374 B 105,0 (45/60) cm 66326 B 120,0 (60/60) cm 66375 B 135,0 (75/60) cm 1 Auszug mit 2 Fronten inkl. Vollauszug und 2 Innenschubkästen, 1 Gerätenische mit Klappe mittig ein Stützfuß Innenausführung Magma T 48,7 cm Die Schubkastenvorderstücke sind miteinander verbunden und öffnen wie ein großer Auszug. Standardmäßig sind 2 magma- farbene Innenschubkästen eingebaut.	903,- 956,- 1033,-	939,- 1043,- 1073,-	 <p>Abdeckblatt und Gerätenischenrückwand inkl. Kabeldurchlass</p> <p>Lichte Nischenmaße: B 96,5/111,5/126,5, H 15,0, T 44,5 cm</p>	66377 B 105,0 (45/60) cm 5848 B 120,0 (60/60) cm 33815 B 135,0 (75/60) cm 1 Auszug mit 2 Fronten inkl. Vollauszug und 2 Innenschubkästen, 1 Geräte-Nische T 48,7 cm Die Schubkastenvorderstücke sind miteinander verbunden und öffnen wie ein großer Auszug. Standardmäßig sind 2 magma- farbene Innenschubkästen eingebaut.	830,- 883,- 937,-	862,- 962,- 972,-
	150,-	150,-	0,-		0,-		



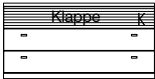

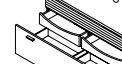



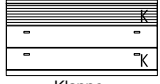

Korpuselemente 1,5 R, Höhe 59,9 cm

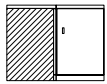
Preisgleich auch als **Aufsatzelemente** möglich (Höhe -4,5 cm), Best.-Nr. mit **A** ergänzen z. B. 4914/A (Abdeckblätter bis 255,0 cm durchgehend).

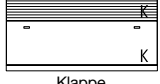
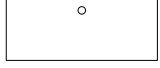
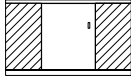
Best.-Nr. / Maße Beschreibung	PG 1	PG 2	Best.-Nr. / Maße Beschreibung	PG 1	PG 2
 <p>29062 L B 45,0 cm 29063 R B 45,0 cm 29064 L B 60,0 cm 29065 R B 60,0 cm</p> <p>1 Tür inkl. Akustikblende, 1 Einlegeboden</p> <p>T 48,7 cm</p>   <p>Abb. L</p>	470,- 470,- 530,- 530,-	488,- 488,- 551,- 551,-	 <p>28613 B 105,0 (45/60) cm 28614 B 120,0 (60/60) cm 28615 B 135,0 (75/60) cm</p> <p>1 Auszug mit 2 Fronten inkl. Vollauszug und 2 Innenschubkästen, 1 Soundbarfach mit Akustikblende inkl. Push to open und akustikwirksamer Innenausstattung mittig ein Stützfuß Innenausführung Magma</p> <p>T 48,7 cm</p>    <p>Abdeckblatt inkl. Kabeldurchlass, Rückwand inkl. Ausschnitt</p> <p>Lichte Maße hinter Akustikblende: B 101,0/116,0/131,0, H 13,7, T 32,0 cm</p>	1150,- 1245,- 1338,-	1195,- 1296,- 1391,-
<p>29066 L B 45,0 cm 29067 R B 45,0 cm 29068 L B 60,0 cm 29069 R B 60,0 cm</p> <p>1 Tür inkl. Akustikblende und akustikwirksamer Innenausstat- tung für die Subwooferunter- bringung, Rückwand mit Ausschnitt</p> <p>T 48,7 cm</p> <p>Lichte Maße für die Subwooferunterbringung: B 39,0/54,0, H 48,0, T 42,5 cm</p>	480,- 480,- 541,- 541,-	498,- 498,- 563,- 563,-	<p>Gegen Aufpreis: 1 x 8189 Infrarot Repeater (zur Übertragung des Infrarotsignals der Fernbedienung in das Klappenelement) 1 x 92396 ohne vormontierten Kabeldurchlass CD/DVD-Einteilung siehe Seite 36.</p>	150,- 0,-	150,- 0,-
 <p>29070 B 75,0 cm 29071 B 90,0 cm</p> <p>2 Türen inkl. Akustikblende, 1 Einlegeboden</p> <p>T 48,7 cm</p>  	690,- 775,-	717,- 804,-	 <p>29072 B 75,0 cm 29073 B 90,0 cm</p> <p>2 Türen inkl. Akustikblende und akustikwirksamer Innenausstat- tung für die Subwooferunter- bringung, Rückwand mit Ausschnitt</p> <p>T 48,7 cm</p> <p>Lichte Maße für die Subwooferunterbringung: B 66,5/81,5, H 48,0, T 42,5 cm</p>	1085,- 1174,- 1265,-	1128,- 1221,- 1316,-
 <p>29074 B 105,0 (45/60) cm 29075 B 120,0 (60/60) cm 29076 B 135,0 (75/60) cm</p> <p>2 Schubkästen, 1 Soundbarfach mit Akustikblende inkl. Push to open und akustikwirksamer Innenausstattung mittig ein Stützfuß Innenausführung Magma</p> <p>T 48,7 cm</p>   <p>Abdeckblatt inkl. Kabeldurchlass, Rückwand inkl. Ausschnitt</p> <p>Lichte Maße hinter Akustikblende: B 101,0/116,0/131,0, H 13,7, T 32,0 cm</p>	1095,- 1182,- 1275,-	1138,- 1229,- 1326,-	 <p>29077 B 105,0 (45/60) cm 29078 B 120,0 (60/60) cm 29079 B 135,0 (75/60) cm</p> <p>1 Auszug inkl. Vollauszug und 2 Innenschubkästen, 1 Soundbarfach mit Akustikblende inkl. Push to open und akustikwirksamer Innenausstattung mittig ein Stützfuß Innenausführung Magma</p> <p>T 48,7 cm</p> <p>Standardmäßig sind 2 magma- farbene Innenschubkästen eingebaut.</p> <p>Abdeckblatt inkl. Kabeldurchlass, Rückwand inkl. Ausschnitt</p> <p>Lichte Maße hinter Akustikblende: B 101,0/116,0/131,0, H 13,7, T 32,0 cm</p>	150,- 0,-	150,- 0,-
<p>Gegen Aufpreis: 1 x 8189 Infrarot Repeater (zur Übertragung des Infrarotsignals der Fernbedienung in das Klappenelement) 1 x 92396 ohne vormontierten Kabeldurchlass CD/DVD-Einteilung siehe Seite 36.</p>	150,- 0,-	150,- 0,-			

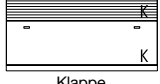
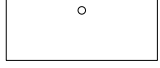
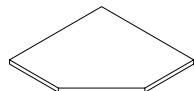
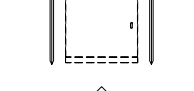
Korpuselemente 1,5 R, Höhe 59,9 cm

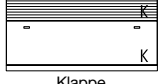
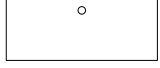
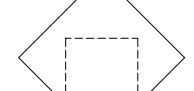
Preisgleich auch als **Aufsatzelemente** möglich (Höhe -4,5 cm), Best.-Nr. mit **A** ergänzen z. B. 4914/A (Abdeckblätter bis 255,0 cm durchgehend).

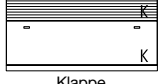
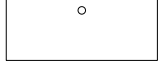
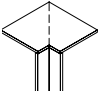
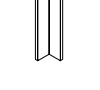
Best.-Nr. / Maße Beschreibung		PG 1	PG 2	Best.-Nr. / Maße Beschreibung		PG 1	PG 2
  Klappe  Abdeckblatt inkl. Kabeldurchlass, Rückwand inkl. Ausschnitt CD/DVD-Auszug kann nur im rechten Fach geplant werden. Lichte Maße hinter Akustikblende: B 101,0/116,0/131,0, H 13,7, T 32,0 cm Lichte Maße hinter Klappe: B 38,2/53,2, H 30,0, T 44,5 (bei B 105) cm B 53,2/53,2, H 30,0, T 44,5 (bei B 120) cm B 68,2/53,2, H 30,0, T 44,5 (bei B 135) cm Gegen Aufpreis: 1 x 90140 CD/DVD-Auszug B 60 cm, inkl. Abdeckboden 1 x 91188 Einlegeboden für B 45 / T 48,7 cm 1 x 90853 Einlegeboden für B 60 / T 48,7 cm 1 x 90854 Einlegeboden für B 75 / T 48,7 cm 1 x 92134 Infrarot Repeater (1 Empfänger / 2 Sender) (zur Übertragung des Infrarotsignals der Fernbedienung in das Klappenelement) 1 x 92396 ohne vormontierten Kabeldurchlass	28488 B 105,0 (45/60) cm 28489 B 120,0 (60/60) cm 28490 B 135,0 (75/60) cm	1029,- 1112,- 1203,-	1067,- 1158,- 1251,-	  - Weiterbau nur in gleicher oder geringerer Tiefe möglich.	66378 Schenkel 77,1 x 77,1 cm 2 Türen, 1 Einlegeboden T 39,1 cm	781,-	810,-
	66379 Schenkel 86,7 x 86,7 cm wie vor T 48,7 cm - Korpus bleibt 39,1 cm tief, Abdeckblatt steht nach hinten über. - Bei Einsatz als Abschluss-element wird die Seite nach hinten überstehend geliefert.	871,-	905,-				
  Klappe  Abdeckblatt inkl. Kabeldurchlass, Rückwand inkl. Ausschnitt CD/DVD-Auszug kann nur im rechten Fach geplant werden. Lichte Maße hinter Akustikblende: B 101,0/116,0/131,0, H 13,7, T 32,0 cm Lichte Maße hinter Klappe: B 38,2/53,2, H 30,0, T 44,5 (bei B 105) cm B 53,2/53,2, H 30,0, T 44,5 (bei B 120) cm B 68,2/53,2, H 30,0, T 44,5 (bei B 135) cm Gegen Aufpreis: 1 x 90140 CD/DVD-Auszug B 60 cm, inkl. Abdeckboden 1 x 91188 Einlegeboden für B 45 / T 48,7 cm 1 x 90853 Einlegeboden für B 60 / T 48,7 cm 1 x 90854 Einlegeboden für B 75 / T 48,7 cm 1 x 92134 Infrarot Repeater (1 Empfänger / 2 Sender) (zur Übertragung des Infrarotsignals der Fernbedienung in das Klappenelement) 1 x 92396 ohne vormontierten Kabeldurchlass	29080 B 105,0 (45/60) cm 29081 B 120,0 (60/60) cm 29082 B 135,0 (75/60) cm	960,- 1043,- 1128,-	1000,- 1085,- 1172,-	  Abb. L	66124 L B 70,5 x 70,5 cm 66125 R B 70,5 x 70,5 cm Eckkorpuselement, 1 Tür, 1 Einlegeboden T 39,1 cm	705,-	773,-
	66126 L B 80,1 x 80,1 cm 66127 R B 80,1 x 80,1 cm wie vor T 48,7 cm - Korpus immer T 39,1 cm, Abdeckblatt T 48,7 cm. - Bei Einsatz als Abschluss-element wird die Korpusseite wie das Abdeckblatt nach hinten verlängert. - Kein Weiterbau mit tieferen Typen möglich.	800,-	873,-				
  Klappe  Abdeckblatt inkl. Kabeldurchlass, Rückwand inkl. Ausschnitt CD/DVD-Auszug kann nur im rechten Fach geplant werden. Lichte Maße hinter Akustikblende: B 101,0/116,0/131,0, H 13,7, T 32,0 cm Lichte Maße hinter Klappe: B 38,2/53,2, H 30,0, T 44,5 (bei B 105) cm B 53,2/53,2, H 30,0, T 44,5 (bei B 120) cm B 68,2/53,2, H 30,0, T 44,5 (bei B 135) cm Gegen Aufpreis: 1 x 90140 CD/DVD-Auszug B 60 cm, inkl. Abdeckboden 1 x 91188 Einlegeboden für B 45 / T 48,7 cm 1 x 90853 Einlegeboden für B 60 / T 48,7 cm 1 x 90854 Einlegeboden für B 75 / T 48,7 cm 1 x 92134 Infrarot Repeater (1 Empfänger / 2 Sender) (zur Übertragung des Infrarotsignals der Fernbedienung in das Klappenelement) 1 x 92396 ohne vormontierten Kabeldurchlass	29080 B 105,0 (45/60) cm 29081 B 120,0 (60/60) cm 29082 B 135,0 (75/60) cm	960,- 1043,- 1128,-	1000,- 1085,- 1172,-	  - Weiterbau nur in gleicher Höhe und in gleicher oder geringerer Tiefe möglich. - Nicht möglich als Aufsatzelement.	66061 B 45,0 cm Schenkel 71,5 x 71,5 cm 66062 B 60,0 cm Schenkel 82,0 x 82,0 cm 1 Eckabdeckblatt mit Eckleisten T 39,1 cm	136,-	140,-
	Gegen Aufpreis: 1 x 66065 Verblendung links 1 x 66066 Verblendung rechts	107,-	111,-				
  Klappe  Abdeckblatt inkl. Kabeldurchlass, Rückwand inkl. Ausschnitt CD/DVD-Auszug kann nur im rechten Fach geplant werden. Lichte Maße hinter Akustikblende: B 101,0/116,0/131,0, H 13,7, T 32,0 cm Lichte Maße hinter Klappe: B 38,2/53,2, H 30,0, T 44,5 (bei B 105) cm B 53,2/53,2, H 30,0, T 44,5 (bei B 120) cm B 68,2/53,2, H 30,0, T 44,5 (bei B 135) cm Gegen Aufpreis: 1 x 90140 CD/DVD-Auszug B 60 cm, inkl. Abdeckboden 1 x 91188 Einlegeboden für B 45 / T 48,7 cm 1 x 90853 Einlegeboden für B 60 / T 48,7 cm 1 x 90854 Einlegeboden für B 75 / T 48,7 cm 1 x 92134 Infrarot Repeater (1 Empfänger / 2 Sender) (zur Übertragung des Infrarotsignals der Fernbedienung in das Klappenelement) 1 x 92396 ohne vormontierten Kabeldurchlass	29080 B 105,0 (45/60) cm 29081 B 120,0 (60/60) cm 29082 B 135,0 (75/60) cm	960,- 1043,- 1128,-	1000,- 1085,- 1172,-	  - Weiterbau nur in gleicher Höhe und in gleicher oder geringerer Tiefe möglich. - Nicht möglich als Aufsatzelement.	66063 B 45,0 cm Schenkel 81,1 x 81,1 cm 66064 B 60,0 cm Schenkel 91,7 x 91,7 cm wie vor T 48,7 cm	182,-	192,-
	Gegen Aufpreis: 1 x 66310 Verblendung links 1 x 66311 Verblendung rechts	123,-	126,-				
  Klappe  Abdeckblatt inkl. Kabeldurchlass, Rückwand inkl. Ausschnitt CD/DVD-Auszug kann nur im rechten Fach geplant werden. Lichte Maße hinter Akustikblende: B 101,0/116,0/131,0, H 13,7, T 32,0 cm Lichte Maße hinter Klappe: B 38,2/53,2, H 30,0, T 44,5 (bei B 105) cm B 53,2/53,2, H 30,0, T 44,5 (bei B 120) cm B 68,2/53,2, H 30,0, T 44,5 (bei B 135) cm Gegen Aufpreis: 1 x 90140 CD/DVD-Auszug B 60 cm, inkl. Abdeckboden 1 x 91188 Einlegeboden für B 45 / T 48,7 cm 1 x 90853 Einlegeboden für B 60 / T 48,7 cm 1 x 90854 Einlegeboden für B 75 / T 48,7 cm 1 x 92134 Infrarot Repeater (1 Empfänger / 2 Sender) (zur Übertragung des Infrarotsignals der Fernbedienung in das Klappenelement) 1 x 92396 ohne vormontierten Kabeldurchlass	29080 B 105,0 (45/60) cm 29081 B 120,0 (60/60) cm 29082 B 135,0 (75/60) cm	960,- 1043,- 1128,-	1000,- 1085,- 1172,-	  - Ecke nicht als Stauraum nutzbar. - einseitige Abdeckblatttieferkürzung ohne Aufpreis	90220 Schenkel 42,1 x 42,1 cm 1 Eckabdeckblatt, 1 Eckleiste T 39,1 cm	261,-	271,-
	90224 Schenkel 51,7 x 51,7 cm wie vor T 48,7 cm	283,-	296,-				

Korpuselemente 1,5 R, Höhe 59,9 cm

Preisgleich auch als **Aufsatzelemente** möglich (Höhe -4,5 cm), Best.-Nr. mit **A** ergänzen z. B. 4914/A (Abdeckblätter bis 255,0 cm durchgehend).

Best.-Nr. / Maße Beschreibung	PG 1	PG 2
 <p>CD/DVD-Einteilung und Vollauszug inkl. Antirutschmatte für T 48,7 cm</p> <p>91142 für B 45,0 cm für ca. 42 CD's / 21 DVD's</p> <p>8128 für B 60,0 cm für ca. 58 CD's / 28 DVD's</p> <p>8398 für B 75,0 cm für ca. 75 CD's / 45 DVD's</p> <p>90221 für B 90,0 cm für ca. 90 CD's / 60 DVD's</p> <p>Nur für 1,5 Raster Elemente mit Geräte- nische oder Geräte- klappe sowie Auszug mit 2 Vorderstücken verwendbar! Einbau in ‚normale‘ Schubkästen nicht möglich! CD's/DVD's stehen schräg!</p>	103,-	103,-
	107,-	107,-
	113,-	113,-
	121,-	121,-









Korpuselemente 2 R, Höhe 77,5 cm

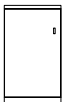

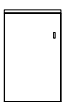

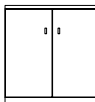

Preisgleich auch als **Aufsatzelemente** möglich (Höhe -4,5 cm), Best.-Nr. mit **A** ergänzen z. B. 4914/A (Abdeckblätter bis 255,0 cm durchgehend).

Best.-Nr. / Maße Beschreibung	PG 1	PG 2
 <p>75302 L B 45,0 cm 75303 R B 45,0 cm 75306 L B 60,0 cm 75307 R B 60,0 cm</p> <p>1 Rahmen-Glastür, 1 Glaseinlegeboden T 39,1 cm</p>	401,- 401,- 462,- 462,-	417,- 417,- 480,- 480,-
<p>75304 L B 45,0 cm 75305 R B 45,0 cm 75308 L B 60,0 cm 75309 R B 60,0 cm</p> <p>wie vor T 48,7 cm</p>	431,- 431,- 494,- 494,-	449,- 449,- 518,- 518,-

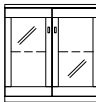
Korpuselemente 2 R, Höhe 77,5 cm



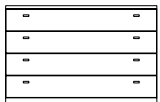





Preisgleich auch als **Aufsatzelemente** möglich (Höhe -4,5 cm), Best.-Nr. mit **A** ergänzen z. B. 4914/A (Abdeckblätter bis 255,0 cm durchgehend).

 <p>4914 L B 45,0 cm 4915 R B 45,0 cm</p> <p>1 Tür (gerundet), 1 Einlegeboden T 29,5/39,1 cm</p>	431,- 431,-	470,- 470,-
 <p>4916 L B 45,0 cm 4917 R B 45,0 cm</p> <p>wie vor T 39,1/48,7 cm</p> <p>Der Weiterbau mit 39,1 cm tiefen Elementen ist an der flacheren Seite (29,5 cm) nicht möglich.</p>	460,- 460,-	502,- 502,-
 <p>4918 L B 45,0 cm 4919 R B 45,0 cm</p> <p>1 Tür, 1 Einlegeboden T 39,1 cm</p>	346,- 346,-	375,- 375,-
 <p>4920 L B 45,0 cm 4921 R B 45,0 cm</p> <p>wie vor T 48,7 cm</p>	373,- 373,-	407,- 407,-
 <p>66211 L B 60,0 cm 66212 R B 60,0 cm</p> <p>1 Tür (optisch geteilt), 1 Einlegeboden T 39,1 cm</p>	423,- 423,-	462,- 462,-
 <p>66213 L B 60,0 cm 66214 R B 60,0 cm</p> <p>wie vor T 48,7 cm</p>	454,- 454,-	492,- 492,-
 <p>4930 B 75,0 cm 4931 B 90,0 cm</p> <p>2 Türen, 1 Einlegeboden T 39,1 cm</p>	476,- 543,-	520,- 591,-
 <p>4932 B 75,0 cm 4933 B 90,0 cm</p> <p>wie vor T 48,7 cm</p>	510,- 581,-	557,- 634,-

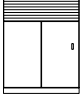
<p>Gegen Aufpreis: 1 x 8942 1er Set LED-Strahler 1 x 1791 1er Set LED-Glaskantenbel. (Point) B 45 cm 1 x 8025 1er Set LED-Glaskantenbel. (Point) B 60 cm 1 x 92466 Indirekte LED-Korpusbeleuchtung 2 Raster 1 x 1669 Spiegeltür 2 R / B 45 cm 1 x 8042 Spiegeltür 2 R / B 60 cm</p>	97,- 142,- 152,- 207,- 69,- 77,-	97,- 142,- 152,- 207,- 69,- 77,-
 <p>75310 B 75,0 cm 75311 B 90,0 cm</p> <p>2 Rahmen-Glastüren, 1 Glaseinlegeboden T 39,1 cm</p>	581,- 634,-	607,- 662,-
 <p>75312 B 75,0 cm 75313 B 90,0 cm</p> <p>wie vor T 48,7 cm</p>	618,- 676,-	642,- 701,-
<p>Gegen Aufpreis: 1 x 8943 2er Set LED-Strahler 1 x 1793 1er Set LED-Glaskantenbel. (Point) B 75 cm 1 x 1789 1er Set LED-Glaskantenbel. (Point) B 90 cm 1 x 92466 Indirekte LED-Korpusbeleuchtung 2 Raster 1 x 1792 Spiegeltür 2 R / B 75 cm 1 x 1788 Spiegeltür 2 R / B 90 cm</p>	117,- 160,- 172,- 207,- 87,- 99,-	117,- 160,- 172,- 207,- 87,- 99,-
 <p>4922 B 45,0 cm 4923 B 60,0 cm 4924 B 75,0 cm 4925 B 90,0 cm</p> <p>4 Schubkästen T 39,1 cm</p>	451,- 516,- 583,- 650,-	490,- 563,- 636,- 707,-
 <p>4926 B 45,0 cm 4927 B 60,0 cm 4928 B 75,0 cm 4929 B 90,0 cm</p> <p>wie vor T 48,7 cm</p>	498,- 567,- 636,- 701,-	543,- 618,- 694,- 767,-
 <p>29101 B 105,0 (45/60) cm 5855 B 120,0 (60/60) cm 29102 B 135,0 (75/60) cm</p> <p>4 Schubkästen T 39,1 cm</p>	731,- 782,- 834,-	759,- 850,- 865,-
 <p>29103 B 105,0 (45/60) cm 5845 B 120,0 (60/60) cm 29104 B 135,0 (75/60) cm</p> <p>wie vor T 48,7 cm</p>	804,- 854,- 907,-	836,- 933,- 945,-

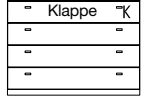
Korpuselemente 2 R, Höhe 77,5 cm

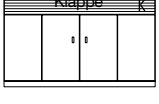
Preisgleich auch als Aufsatzelemente möglich (Höhe -4,5 cm), Best.-Nr. mit A ergänzen z. B. 4914/A (Abdeckblätter bis 255,0 cm durchgehend).

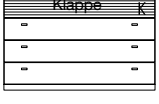







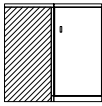

Best.-Nr. / Maße Beschreibung		PG 1	PG 2	Best.-Nr. / Maße Beschreibung		PG 1	PG 2
 <p>Klappe K</p>	66380 B 60,0 cm 66381 B 75,0 cm 66382 B 90,0 cm	680,- 757,- 828,-	707,- 788,- 860,-		28602 L B 60,0 cm 28603 R B 60,0 cm	607,- 607,-	630,- 630,-
	3 Schubkästen, 1 Gerätenische mit Klappe Innenausführung Magma T 48,7 cm					1 Tür (optisch geteilt) inkl. Akustikblende, 1 Einlegeboden T 48,7 cm	
Abdeckblatt und Gerätenischenrückwand inkl. Kabeldurchlass Lichte Innenmaße hinter Klappe: B 53,3/68,3/83,3, H 14,7, T 44,5 cm					28606 L B 60,0 cm 28607 R B 60,0 cm	618,- 618,-	642,- 642,-
Gegen Aufpreis: 1 x 8189 Infrarot Repeater (zur Übertragung des Infrarotsignals der Fernbedienung in das Klappenelement) 1 x 92396 ohne vormontierten Kabeldurchlass		150,- 0,-	150,- 0,-	Abb. L Lichte Maße für die Subwooferunterbringung: B 54,0, H 65,6, T 42,5 cm	1 Tür (optisch geteilt) inkl. Akustikblende und akustikwirk- samer Innenausstattung für die Subwooferunterbringung Rückwand mit Ausschnitt T 48,7 cm		
 <p>Klappe K</p>	66383 B 105,0 (45/60) cm 66384 B 120,0 (60/60) cm 29105 B 135,0 (75/60) cm	905,- 954,- 1002,-	943,- 992,- 1041,-		28608 B 120,0 (60/60) cm	1195,-	1245,-
	3 Schubkästen, 1 Gerätenische mit Klappe mittig ein Stützfuß Innenausführung Magma T 48,7 cm						2 Türen (optisch geteilt), 2 Einlegeböden, 1 Soundbar- fach mit Akustikblende inkl. Push to open und akustikwirk- samer Innenausstattung T 48,7 cm
Abdeckblatt und Gerätenischenrückwand inkl. Kabeldurchlass Lichte Innenmaße hinter Klappe: B 49,0/46,3, H 14,7, T 44,5 (bei B 105) cm B 56,5/53,8, H 14,7, T 44,5 (bei B 120) cm B 64,0/61,3, H 14,7, T 44,5 (bei B 135) cm				Abdeckblatt inkl. Kabeldurchlass, Rückwand inkl. Ausschnitt Lichte Maße hinter Akustikblende: B 116,0, H 13,7, T 32,0 cm	Gegen Aufpreis: 1 x 8189 Infrarot Repeater (zur Übertragung des Infrarotsignals der Fernbedienung in das Klappenelement) 1 x 92134 Infrarot Repeater (1 Empfänger / 2 Sender) (bei Geräteunterbringung im linken Türelement) 1 x 92125 Subwoofer Zubehör (Subwoofer im rechten Türelement) 1 x 92396 ohne vormontierten Kabeldurchlass	150,- 0,-	150,- 178,- 89,- 0,-
Gegen Aufpreis: 1 x 8189 Infrarot Repeater (zur Übertragung des Infrarotsignals der Fernbedienung in das Klappenelement) 1 x 92396 ohne vormontierten Kabeldurchlass		150,- 0,-	150,- 0,-				
	28600 L B 45,0 cm 28601 R B 45,0 cm	506,- 506,-	526,- 526,-		28610 B 105,0 (45/60) cm 28611 B 120,0 (60/60) cm 28612 B 135,0 (75/60) cm	1174,- 1261,- 1348,-	1221,- 1312,- 1401,-
	1 Tür inkl. Akustikblende, 1 Einlegeboden T 48,7 cm						3 Schubkästen, 1 Soundbarfach mit Akustikblende inkl. Push to open und akustikwirksamer Innenausstattung mittig ein Stützfuß Innenausführung Magma T 48,7 cm
Abdeckblatt und Gerätenischenrückwand inkl. Kabeldurchlass Lichte Innenmaße hinter Klappe: B 39,0, H 65,6, T 42,5 cm				Abb. L Lichte Maße für die Subwooferunterbringung: B 39,0, H 65,6, T 42,5 cm	1 Tür inkl. Akustikblende und akustikwirksamer Innenaus- stattung für die Subwooferunter- bringung, Rückwand mit Ausschnitt T 48,7 cm		
Gegen Aufpreis: 1 x 8189 Infrarot Repeater (zur Übertragung des Infrarotsignals der Fernbedienung in das Klappenelement) 1 x 92396 ohne vormontierten Kabeldurchlass		150,- 0,-	150,- 0,-				

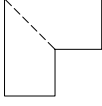
Korpuselemente 2 R, Höhe 77,5 cm

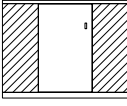
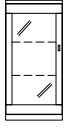
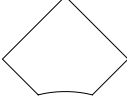
Preisgleich auch als **Aufsatzelemente** möglich (Höhe -4,5 cm), Best.-Nr. mit **A** ergänzen z. B. 4914/A (Abdeckblätter bis 255,0 cm durchgehend).

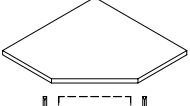
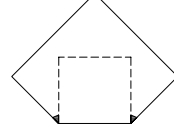
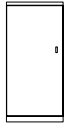
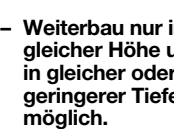

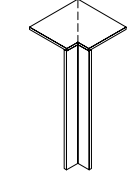
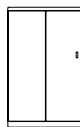
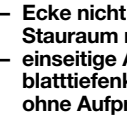







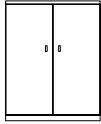

Korpuselemente 2,5 R, Höhe 95,1 cm

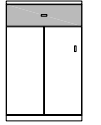
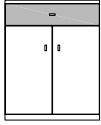
Preisgleich auch als **Aufsatzelemente** möglich (Höhe -4,5 cm), Best.-Nr. mit **A** ergänzen z. B. 4914/A (Abdeckblätter bis 255,0 cm durchgehend).

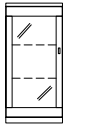
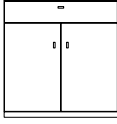
Best.-Nr. / Maße Beschreibung	PG 1	PG 2	Best.-Nr. / Maße Beschreibung	PG 1	PG 2
 <p>66385 Schenkel 77,1 x 77,1 cm 2 Türen, 1 Einlegeboden T 39,1 cm</p>	850,-	885,-	 <p>4747 L B 45,0 cm 4748 R B 45,0 cm 1 Tür (gerundet), 2 Einlegeböden T 29,5/39,1 cm</p>	453,- 453,-	492,- 492,-
 <p>66386 Schenkel 86,7 x 86,7 cm wie vor T 48,7 cm</p> <p>- Weiterbau nur in gleicher oder geringerer Tiefe möglich.</p> <p>- Korpus bleibt 39,1 cm tief, Abdeckblatt steht nach hinten über.</p> <p>- Bei Einsatz als Abschluss-element wird die Seite nach hinten überstehend geliefert.</p>	945,-	982,-	 <p>Abb. L</p> <p>4940 L B 45,0 cm 4941 R B 45,0 cm wie vor T 39,1/48,7 cm</p> <p>Der Weiterbau mit 39,1 cm tiefen Elementen ist an der flacheren Seite (29,5 cm) nicht möglich.</p>	486,- 486,-	532,- 532,-
 <p>4934 L B 70,5 x 70,5 cm 4935 R B 70,5 x 70,5 cm Eckkorpuselement, 1 Tür, 1 Einlegeboden T 39,1 cm</p>	767,- 767,-	836,- 836,-	 <p>4745 L B 37,5 cm 4746 R B 37,5 cm 28963 L B 45,0 cm 28964 R B 45,0 cm 1 Rahmen-Glastür (gerundet), 2 Glaseinlegeböden T 29,5/39,1 cm</p>	472,- 472,- 502,- 502,-	516,- 516,- 522,- 522,-
 <p>Abb. L</p> <p>4936 L B 80,1 x 80,1 cm 4937 R B 80,1 x 80,1 cm wie vor T 48,7 cm</p> <p>- Korpus immer T 39,1 cm, Abdeckblatt T 48,7 cm.</p> <p>- Bei Einsatz als Abschluss-element wird die Korpusseite wie das Abdeckblatt nach hinten verlängert.</p> <p>- Kein Weiterbau mit tieferen Typen möglich.</p>	860,- 860,-	937,- 937,-	 <p>Abb. L</p> <p>4938 L B 37,5 cm 4939 R B 37,5 cm 28965 L B 45,0 cm 28966 R B 45,0 cm wie vor T 39,1/48,7 cm</p> <p>Der Weiterbau mit 39,1 cm tiefen Elementen ist an der flacheren Seite (29,5 cm) nicht möglich.</p>	508,- 508,- 539,- 539,-	555,- 555,- 561,- 561,-
 <p>66067 B 45,0 cm Schenkel 71,5 x 71,5 cm 66068 B 60,0 cm Schenkel 82,0 x 82,0 cm 1 Eckabdeckblatt mit Eckleisten T 39,1 cm</p> <p>Gegen Aufpreis: 1 x 66071 Verblendung links 1 x 66072 Verblendung rechts</p>	134,- 148,-	140,- 158,-	<p>1 x 8942 1er Set LED-Strahler 1 x 1781 2er Set LED-Glaskantenbel. (Point) B 37,5 cm 1 x 1699 2er Set LED-Glaskantenbel. (Point) B 45 cm 1 x 92467 Indirekte LED-Korpusbeleuchtung 2,5 Raster 1 x 1691 Spiegelrückwand 2,5 R / B 37,5 cm 1 x 1782 Spiegelrückwand 2,5 R / B 45 cm</p>	97,- 188,- 198,- 223,- 73,- 73,-	97,- 188,- 198,- 223,- 73,- 73,-
 <p>66069 B 45,0 cm Schenkel 81,1 x 81,1 cm 66070 B 60,0 cm Schenkel 91,7 x 91,7 cm wie vor T 48,7 cm</p> <p>Gegen Aufpreis: 1 x 66329 Verblendung links 1 x 66330 Verblendung rechts</p>	107,- 107,-	111,- 111,-	 <p>66215 L B 45,0 cm 66216 R B 45,0 cm 1 Tür, 2 Einlegeböden T 39,1 cm</p>	371,- 371,-	405,- 405,-
 <p>- Weiterbau nur in gleicher Höhe und in gleicher oder geringerer Tiefe möglich. - Nicht möglich als Aufsatzelement.</p> <p>66069 B 45,0 cm Schenkel 81,1 x 81,1 cm 66070 B 60,0 cm Schenkel 91,7 x 91,7 cm wie vor T 48,7 cm</p> <p>Gegen Aufpreis: 1 x 66329 Verblendung links 1 x 66330 Verblendung rechts</p>	166,- 188,-	176,- 196,-	 <p>Abb. L</p> <p>66217 L B 45,0 cm 66218 R B 45,0 cm wie vor T 48,7 cm</p>	405,- 405,-	441,- 441,-
 <p>90220 Schenkel 42,1 x 42,1 cm 1 Eckabdeckblatt, 1 Eckleiste T 39,1 cm</p>	261,-	271,-	 <p>66219 L B 60,0 cm 66220 R B 60,0 cm 1 Tür (optisch geteilt), 2 Einlegeböden T 39,1 cm</p>	462,- 462,-	504,- 504,-
 <p>- Ecke nicht als Stauraum nutzbar. - einseitige Abdeckblathtiefenkürzung ohne Aufpreis</p> <p>90224 Schenkel 51,7 x 51,7 cm wie vor T 48,7 cm</p>	283,-	296,-	 <p>Abb. L</p> <p>66221 L B 60,0 cm 66222 R B 60,0 cm wie vor T 48,7 cm</p>	492,- 492,-	539,- 539,-

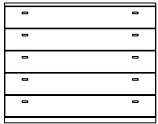

Korpuselemente 2,5 R, Höhe 95,1 cm

Preisgleich auch als **Aufsatzelemente** möglich (Höhe -4,5 cm), Best.-Nr. mit **A** ergänzen z. B. 4914/A (Abdeckblätter bis 255,0 cm durchgehend).

	Best.-Nr. / Maße Beschreibung	PG 1	PG 2		Best.-Nr. / Maße Beschreibung	PG 1	PG 2
	66223 B 75,0 cm 66225 B 90,0 cm 2 Türen, 2 Einlegeböden T 39,1 cm	512,- 579,-	559,- 630,-		4761 L* B 45,0 cm 4762 R* B 45,0 cm 1 Tür, 1 Einlegeboden, 1 Schubkasten T 39,1 cm	375,- 375,-	409,- 409,-
	66224 B 75,0 cm 66226 B 90,0 cm wie vor T 48,7 cm	549,- 620,-	599,- 674,-	 Abb. L	4958 L* B 45,0 cm 4959 R* B 45,0 cm wie vor T 48,7 cm	417,- 417,-	456,- 456,-
	66227 L* B 60,0 cm 66228 R* B 60,0 cm 1 Schubkasten, 1 Tür (optisch geteilt), 1 Einlegeboden T 39,1 cm	496,- 496,-	541,- 541,-		1747* B 75,0 cm 2 Türen, 1 Einlegeboden, 1 Schubkasten T 39,1 cm	545,-	593,-
 Abb. L	66229 L* B 60,0 cm 66230 R* B 60,0 cm wie vor T 48,7 cm	530,- 530,-	577,- 577,-		4962* B 75,0 cm wie vor T 48,7 cm	589,-	642,-
	4754 L B 45,0 cm 4755 R B 45,0 cm 4756 L B 60,0 cm 4757 R B 60,0 cm 1 Rahmen-Glastür, 2 Glaseinlegeböden T 39,1 cm	417,- 417,- 474,- 474,-	456,- 456,- 518,- 518,-		4753 B 90,0 cm 2 Türen, 1 Einlegeboden, 1 Schubkasten T 39,1 cm	642,-	700,-
 Abb. L	4942 L B 45,0 cm 4943 R B 45,0 cm 4944 L B 60,0 cm 4945 R B 60,0 cm wie vor T 48,7 cm	454,- 454,- 512,- 512,-	492,- 492,- 559,- 559,-		4749 B 45,0 cm 4750 B 60,0 cm 4751 B 75,0 cm 4752 B 90,0 cm 5 Schubkästen T 39,1 cm	504,- 585,- 666,- 747,-	547,- 638,- 727,- 814,-
Gegen Aufpreis: 1 x 8942 1er Set LED-Strahler 1 x 1699 2er Set LED-Glaskantenbel. (Point) B 45 cm 1 x 1784 2er Set LED-Glaskantenbel. (Point) B 60 cm 1 x 92467 Indirekte LED-Korpusbeleuchtung 2,5 Raster 1 x 1782 Spiegelrückwand 2,5 R / B 45 cm 1 x 1783 Spiegelrückwand 2,5 R / B 60 cm	97,- 198,- 219,- 223,- 73,- 85,-	97,- 198,- 219,- 223,- 73,- 85,-			4950 B 45,0 cm 4951 B 60,0 cm 4952 B 75,0 cm 4953 B 90,0 cm wie vor T 48,7 cm	561,- 644,- 729,- 812,-	613,- 701,- 796,- 887,-
	4758 B 75,0 cm 4759 B 90,0 cm 2 Rahmen-Glastüren, 2 Glaseinlegeböden T 39,1 cm	622,- 690,-	676,- 749,-		29201 B 105,0 (45/60) cm 6982 B 120,0 (60/60) cm 29202 B 135,0 (75/60) cm 5 Schubkästen T 39,1 cm	808,- 850,- 891,-	842,- 927,- 927,-
	4946 B 75,0 cm 4947 B 90,0 cm wie vor T 48,7 cm	662,- 731,-	723,- 798,-		29203 B 105,0 (45/60) cm 6983 B 120,0 (60/60) cm 29204 B 135,0 (75/60) cm wie vor T 48,7 cm	891,- 939,- 988,-	927,- 1022,- 1028,-
Gegen Aufpreis: 1 x 8943 2er Set LED-Strahler 1 x 1787 2er Set LED-Glaskantenbel. (Point) B 75 cm 1 x 1701 2er Set LED-Glaskantenbel. (Point) B 90 cm 1 x 92467 Indirekte LED-Korpusbeleuchtung 2,5 Raster 1 x 1785 Spiegelrückwand 2,5 R / B 75 cm 1 x 1786 Spiegelrückwand 2,5 R / B 90 cm	117,- 235,- 259,- 223,- 101,- 111,-	117,- 235,- 259,- 223,- 101,- 111,-					



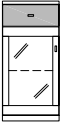
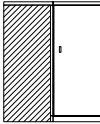
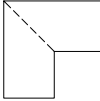

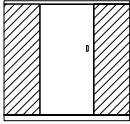
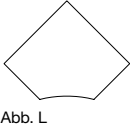
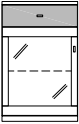
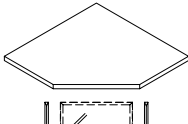
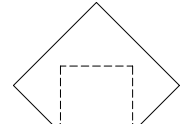
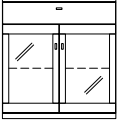
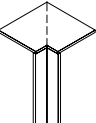
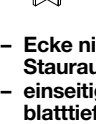

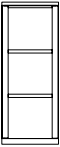

Korpuselemente 2,5 R, Höhe 95,1 cm

Preisgleich auch als **Aufsatzelemente** möglich (Höhe -4,5 cm), Best.-Nr. mit **A** ergänzen z. B. 4914/A (Abdeckblätter bis 255,0 cm durchgehend).

Best.-Nr. / Maße Beschreibung	PG 1	PG 2		Best.-Nr. / Maße Beschreibung	PG 1	PG 2
 4763 L* B 45,0 cm 4764 R* B 45,0 cm 1 Rahmen-Glastür, 1 Glaseinlegeboden, 1 Schubkasten T 39,1 cm	441,- 441,-	480,- 480,-	 	66387 Schenkel 77,1 x 77,1 cm 2 Türen, 2 Einlegeböden T 39,1 cm	923,-	960,-
Abb. L 4960 L* B 45,0 cm 4961 R* B 45,0 cm wie vor T 48,7 cm	480,- 480,-	526,- 526,-	- Weiterbau nur in gleicher oder geringerer Tiefe möglich.	66388 Schenkel 86,7 x 86,7 cm wie vor T 48,7 cm - Korpus bleibt 39,1 cm tief, Abdeckblatt steht nach hinten über. - Bei Einsatz als Abschluss-element wird die Seite nach hinten überstehend geliefert.	1018,-	1059,-
Gegen Aufpreis: 1 x 8942 1er Set LED-Strahler 1 x 1791 1er Set LED-Glaskantenbel. (Point) B 45 cm 1 x 92466 Indirekte LED-Korpusbeleuchtung 2 Raster 1 x 1669 Spiegelrückwand 2 R / B 45 cm	97,- 142,- 207,- 69,-	97,- 142,- 207,- 69,-				
 4765* B 75,0 cm 2 Rahmen-Glastüren, 1 Glaseinlegeboden, 1 Schubkasten T 39,1 cm	676,-	737,-		4954 L B 70,5 x 70,5 cm 4955 R B 70,5 x 70,5 cm Eckkorpuselement, 1 Tür, 2 Einlegeböden T 39,1 cm	826,- 826,-	899,- 899,-
Abb. L 4963* B 75,0 cm wie vor T 48,7 cm	721,-	784,-	 Abb. L	4956 L B 80,1 x 80,1 cm 4957 R B 80,1 x 80,1 cm wie vor T 48,7 cm - Korpus immer T 39,1 cm, Abdeckblatt T 48,7 cm. - Bei Einsatz als Abschluss-element wird die Korpusseite wie das Abdeckblatt nach hinten verlängert. - Kein Weiterbau mit tieferen Typen möglich.	915,- 915,-	998,- 998,-
Gegen Aufpreis: 1 x 8943 2er Set LED-Strahler 1 x 1793 1er Set LED-Glaskantenbel. (Point) B 75 cm 1 x 92466 Indirekte LED-Korpusbeleuchtung 2 Raster 1 x 1792 Spiegelrückwand 2 R / B 75 cm	117,- 160,- 207,- 87,-	117,- 160,- 207,- 87,-				
 66231 L* B 60,0 cm 66232 R* B 60,0 cm 1 Rahmen-Glastür, 1 Glaseinlegeboden, 1 Schubkasten T 39,1 cm	492,- 492,-	539,- 539,-		66073 B 45,0 cm Schenkel 71,5 x 71,5 cm 66074 B 60,0 cm Schenkel 82,0 x 82,0 cm 1 Eckabdeckblatt mit Eckleisten T 39,1 cm Gegen Aufpreis: 1 x 66077 Verblendung links 1 x 66078 Verblendung rechts	138,- 154,-	144,- 160,-
Abb. L 66233 L* B 60,0 cm 66234 R* B 60,0 cm wie vor T 48,7 cm	526,- 526,-	575,- 575,-		66075 B 45,0 cm Schenkel 81,1 x 81,1 cm 66076 B 60,0 cm Schenkel 91,7 x 91,7 cm wie vor T 48,7 cm Gegen Aufpreis: 1 x 66331 Verblendung links 1 x 66332 Verblendung rechts	115,- 115,-	121,- 121,-
Gegen Aufpreis: 1 x 8942 1er Set LED-Strahler 1 x 8025 1er Set LED-Glaskantenbel. (Point) B 60 cm 1 x 92466 Indirekte LED-Korpusbeleuchtung 2 Raster 1 x 8042 Spiegelrückwand 2 R / B 60 cm	97,- 152,- 207,- 77,-	97,- 152,- 207,- 77,-	- Weiterbau nur in gleicher Höhe und in gleicher oder geringerer Tiefe möglich. - Nicht möglich als Aufsatzelement.			
 4760 B 90,0 cm 2 Rahmen-Glastüren, 1 Glaseinlegeboden, 1 Schubkasten T 39,1 cm	775,-	842,-		90220 Schenkel 42,1 x 42,1 cm 1 Eckabdeckblatt, 1 Eckleiste T 39,1 cm	261,-	271,-
Abb. L 4949 B 90,0 cm wie vor T 48,7 cm	822,-	895,-		90224 Schenkel 51,7 x 51,7 cm wie vor T 48,7 cm - Ecke nicht als Stauraum nutzbar. - einseitige Abdeckblatattiefkürzung ohne Aufpreis	283,-	296,-
Gegen Aufpreis: 1 x 8943 2er Set LED-Strahler 1 x 1789 1er Set LED-Glaskantenbel. (Point) B 90 cm 1 x 92466 Indirekte LED-Korpusbeleuchtung 2 Raster 1 x 1788 Spiegelrückwand 2 R / B 90 cm	117,- 172,- 207,- 99,-	117,- 172,- 207,- 99,-				

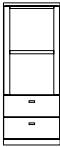
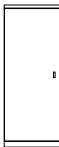

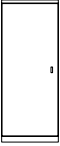
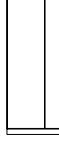



Korpuselemente 3 R, Höhe 112,7 cm

Preisgleich auch als **Aufsatzelemente** möglich (Höhe -4,5 cm), Best.-Nr. mit **A** ergänzen z. B. 4914/A (Abdeckblätter bis 255,0 cm durchgehend).

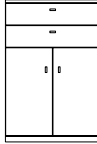
Best.-Nr. / Maße Beschreibung		PG 1	PG 2	Best.-Nr. / Maße Beschreibung		PG 1	PG 2
	6987 B 45,0 cm 6988 B 60,0 cm 6989 B 75,0 cm	381,- 431,- 480,-	415,- 470,- 524,-		4766 L B 37,5 cm 4767 R B 37,5 cm 4768 L B 45,0 cm 4769 R B 45,0 cm	504,- 504,- 530,- 530,-	549,- 549,- 577,- 577,-
	2 Zwischenbauböden (nicht verstellbar) T 39,1 cm				1 Rahmen-Glastür (gerundet), 2 Glaseinlegeböden T 29,5/39,1 cm		
	66468 B 45,0 cm 66469 B 60,0 cm 66470 B 75,0 cm	417,- 470,- 524,-	435,- 488,- 543,-	 Abb. L	4966 L B 37,5 cm 4967 R B 37,5 cm 4968 L B 45,0 cm 4969 R B 45,0 cm	539,- 539,- 567,- 567,-	587,- 587,- 618,- 618,-
	wie vor T 48,7 cm				wie vor T 39,1/48,7 cm		
Lichte Nischenmaße: B 35,0/50,0/65,0, T 34,9 (bei T 39,1) cm B 35,0/50,0/65,0, T 44,5 (bei T 48,7) cm				Gegen Aufpreis: 1 x 8942 1er Set LED-Strahler 97,- 97,- 1 x 1781 2er Set LED-Glaskantenbel. (Point) B 37,5 cm 188,- 188,- 1 x 1699 2er Set LED-Glaskantenbel. (Point) B 45 cm 198,- 198,- 1 x 92468 Indirekte LED-Korpusbeleuchtung 3 Raster 243,- 243,- 1 x 4834 Spiegelrückwand 3 R / B 37,5 cm 73,- 73,- 1 x 4835 Spiegelrückwand 3 R / B 45 cm 81,- 81,-			
Gegen Aufpreis: 2 x LED-Holzbodenbeleuchtung siehe Seite 78.				Der Weiterbau mit 39,1 cm tiefen Elementen ist an der flacheren Seite (29,5 cm) nicht möglich.			
	6984 B 45,0 cm 6985 B 60,0 cm 6986 B 75,0 cm	433,- 482,- 532,-	472,- 526,- 579,-		4778 L B 45,0 cm 4779 R B 45,0 cm	399,- 399,-	435,- 435,-
	2 Schubkästen, 1 Zwischenbauboden (nicht verstellbar) T 39,1 cm				1 Tür, 2 Einlegeböden T 39,1 cm		
	66471 B 45,0 cm 66472 B 60,0 cm 66473 B 75,0 cm	478,- 532,- 583,-	496,- 551,- 609,-	 Abb. L	4970 L B 45,0 cm 4971 R B 45,0 cm	433,- 433,-	472,- 472,-
	wie vor T 48,7 cm				wie vor T 48,7 cm		
Lichte Nischenmaße: B 35,0/50,0/65,0, T 34,9 (bei T 39,1) cm B 35,0/50,0/65,0, T 44,5 (bei T 48,7) cm				Gegen Aufpreis: LED-Holzbodenbeleuchtung siehe Seite 78.			
	4776 L B 45,0 cm 4777 R B 45,0 cm	478,- 478,-	522,- 522,-		66235 L B 60,0 cm 66236 R B 60,0 cm	498,- 498,-	543,- 543,-
	1 Tür (gerundet), 2 Einlegeböden T 29,5/39,1 cm				1 Tür (optisch geteilt), 2 Einlegeböden T 39,1 cm		
 Abb. L	4964 L B 45,0 cm 4965 R B 45,0 cm	514,- 514,-	561,- 561,-	 Abb. L	66237 L B 60,0 cm 66238 R B 60,0 cm	534,- 534,-	581,- 581,-
	wie vor T 39,1/48,7 cm				wie vor T 48,7 cm		
Der Weiterbau mit 39,1 cm tiefen Elementen ist an der flacheren Seite (29,5 cm) nicht möglich.							

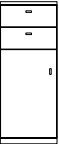
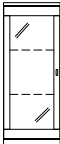
Korpuselemente 3 R, Höhe 112,7 cm

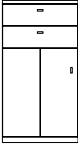
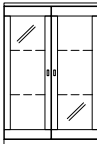
Preisgleich auch als **Aufsatzelemente** möglich (Höhe -4,5 cm), Best.-Nr. mit **A** ergänzen z. B. 4914/A (Abdeckblätter bis 255,0 cm durchgehend).









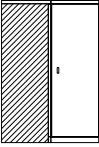
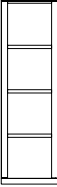
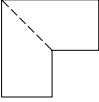

Best.-Nr. / Maße Beschreibung	PG 1	PG 2	Best.-Nr. / Maße Beschreibung	PG 1	PG 2
 <p>6653 B 75,0 cm 4775 B 90,0 cm 2 Türen, 2 Einlegeböden T 39,1 cm</p>	549,- 613,-	599,- 666,-	 <p>4780 B 75,0 cm 4781 B 90,0 cm 2 Türen, 1 Einlegeboden, 2 Schubkästen T 39,1 cm</p>	636,- 723,-	694,- 786,-
 <p>6654 B 75,0 cm 4976 B 90,0 cm wie vor T 48,7 cm</p>	589,- 654,-	640,- 715,-	 <p>4981 B 75,0 cm 4982 B 90,0 cm wie vor T 48,7 cm</p>	686,- 779,-	747,- 846,-
 <p>4772 L B 45,0 cm 4773 R B 45,0 cm 1 Tür, 1 Einlegeboden, 2 Schubkästen T 39,1 cm</p>	468,- 468,-	512,- 512,-	 <p>4770 L B 45,0 cm 4771 R B 45,0 cm 4836 L B 60,0 cm 4837 R B 60,0 cm 1 Rahmen-Glastür, 2 Glaseinlegeböden T 39,1 cm</p>	476,- 476,- 537,- 537,-	520,- 520,- 585,- 585,-
 <p>4979 L B 45,0 cm 4980 R B 45,0 cm wie vor T 48,7 cm</p>	512,- 512,-	559,- 559,-	 <p>4972 L B 45,0 cm 4973 R B 45,0 cm 4974 L B 60,0 cm 4975 R B 60,0 cm wie vor T 48,7 cm</p> <p>Gegen Aufpreis: 1 x 8942 1er Set LED-Strahler 97,- 1 x 1699 2er Set LED-Glaskantenbel. (Point) B 45 cm 198,- 1 x 1784 2er Set LED-Glaskantenbel. (Point) B 60 cm 219,- 1 x 92468 Indirekte LED-Korpusbeleuchtung 3 Raster 243,- 1 x 4835 Spiegelrückwand 3 R / B 45 cm 81,- 1 x 4838 Spiegelrückwand 3 R / B 60 cm 99,-</p>	512,- 512,- 577,- 577,-	557,- 557,- 628,- 628,-
 <p>66239 L B 60,0 cm 66240 R B 60,0 cm 2 Schubkästen, 1 Tür (optisch geteilt), 1 Einlegeboden T 39,1 cm</p>	569,- 569,-	620,- 620,-	 <p>4782 B 75,0 cm 4783 B 90,0 cm 2 Rahmen-Glastüren, 2 Glaseinlegeböden T 39,1 cm</p>	666,- 723,-	725,- 786,-
 <p>66241 L B 60,0 cm 66242 R B 60,0 cm wie vor T 48,7 cm</p>	617,- 617,-	670,- 670,-	 <p>4977 B 75,0 cm 4978 B 90,0 cm wie vor T 48,7 cm</p> <p>Gegen Aufpreis: 1 x 8943 2er Set LED-Strahler 117,- 1 x 1787 2er Set LED-Glaskantenbel. (Point) B 75 cm 235,- 1 x 1701 2er Set LED-Glaskantenbel. (Point) B 90 cm 259,- 1 x 92468 Indirekte LED-Korpusbeleuchtung 3 Raster 243,- 1 x 4839 Spiegelrückwand 3 R / B 75 cm 111,- 1 x 4840 Spiegelrückwand 3 R / B 90 cm 123,-</p>	705,- 767,-	773,- 836,-

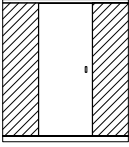
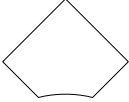
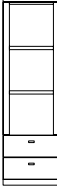
Korpuselemente 3 R, Höhe 112,7 cm

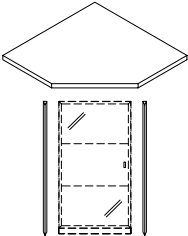
Preisgleich auch als **Aufsatzelemente** möglich (Höhe -4,5 cm), Best.-Nr. mit **A** ergänzen z. B. 4914/A (Abdeckblätter bis 255,0 cm durchgehend).

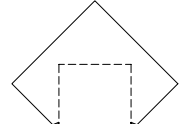

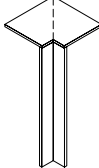



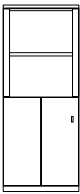
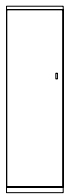

Korpuselemente 4 R, Höhe 147,9 cm

Preisgleich auch als **Aufsatzelemente** möglich (Höhe -4,5 cm), Best.-Nr. mit **A** ergänzen z. B. 4914/A (Abdeckblätter bis 255,0 cm durchgehend).

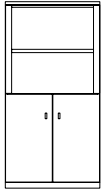
Best.-Nr. / Maße Beschreibung		PG 1	PG 2	Best.-Nr. / Maße Beschreibung		PG 1	PG 2
	66389 Schenkel 77,1 x 77,1 cm 2 Türen, 2 Einlegeböden T 39,1 cm	996,-	1035,-		6994 B 45,0 cm 6995 B 60,0 cm 6996 B 75,0 cm 3 Zwischenbauböden (nicht verstellbar) T 39,1 cm	472,- 532,- 573,-	516,- 579,- 624,-
	66390 Schenkel 86,7 x 86,7 cm wie vor T 48,7 cm	1091,-	1136,-		66474 B 45,0 cm 66475 B 60,0 cm 66476 B 75,0 cm wie vor T 48,7 cm	516,- 575,- 618,-	535,- 595,- 640,-
- Weiterbau nur in gleicher oder geringerer Tiefe möglich.				Lichte Nischenmaße: B 35,0/50,0/65,0, T 34,9 (bei T 39,1) cm B 35,0/50,0/65,0, T 44,5 (bei T 48,7) cm Gegen Aufpreis: 2 x LED-Holzbodenbeleuchtung siehe Seite 78.			
	4983 L B 70,5 x 70,5 cm 4984 R B 70,5 x 70,5 cm Eckkorpuselement, 1 Tür, 1 Einlegeboden T 39,1 cm	885,-	964,-				
	4985 L B 80,1 x 80,1 cm 4986 R B 80,1 x 80,1 cm wie vor T 48,7 cm	976,-	1063,-		5846 B 45,0 cm 5847 B 60,0 cm 6990 B 75,0 cm 2 Schubkästen, 2 Zwischenbauböden (nicht verstellbar) T 39,1 cm	559,- 620,- 656,-	611,- 674,- 715,-
Abb. L - Korpus immer T 39,1 cm, Abdeckblatt T 48,7 cm. - Bei Einsatz als Abschluss- element wird die Korpusseite wie das Abdeckblatt nach hinten verlängert. - Kein Weiterbau mit tieferen Typen möglich.					66477 B 45,0 cm 66478 B 60,0 cm 66479 B 75,0 cm wie vor T 48,7 cm	611,- 672,- 709,-	634,- 698,- 739,-
	66079 B 45,0 cm Schenkel 71,5 x 71,5 cm 66080 B 60,0 cm Schenkel 82,0 x 82,0 cm 1 Eckabdeckblatt mit Eckleisten T 39,1 cm	140,-	146,-		Lichte Nischenmaße: B 35,0/50,0/65,0, T 34,9 (bei T 39,1) cm B 35,0/50,0/65,0, T 44,5 (bei T 48,7) cm Gegen Aufpreis: 2 x LED-Holzbodenbeleuchtung siehe Seite 78.		
	66081 B 45,0 cm Schenkel 81,1 x 81,1 cm 66082 B 60,0 cm Schenkel 91,7 x 91,7 cm wie vor T 48,7 cm	123,-	126,-		6991 B 45,0 cm 6992 B 60,0 cm 6993 B 75,0 cm 4 Schubkästen, 1 Zwischenbauboden (nicht verstellbar) T 39,1 cm	123,-	126,-
- Weiterbau nur in gleicher Höhe und in gleicher oder geringerer Tiefe möglich. - Nicht möglich als Aufsatzelement.					66480 B 45,0 cm 66481 B 60,0 cm 66482 B 75,0 cm wie vor T 48,7 cm	144,-	148,-
	90220 Schenkel 42,1 x 42,1 cm 1 Eckabdeckblatt, 1 Eckleiste T 39,1 cm	261,-	271,-		Lichte Nischenmaße: B 35,0/50,0/65,0, T 34,9 (bei T 39,1) cm B 35,0/50,0/65,0, T 44,5 (bei T 48,7) cm Gegen Aufpreis: LED-Holzbodenbeleuchtung siehe Seite 78.		
- Ecke nicht als Stauraum nutzbar. - einseitige Abdeck- blatttiefenkürzung ohne Aufpreis						144,-	148,-
	90224 Schenkel 51,7 x 51,7 cm wie vor T 48,7 cm	283,-	296,-			703,-	733,-



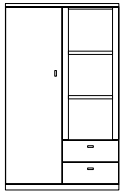
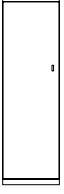
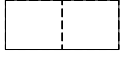









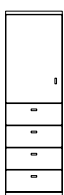

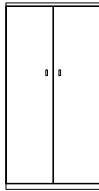

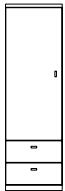

Korpuselemente 4 R, Höhe 147,9 cm

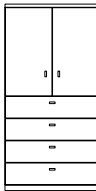
Preisgleich auch als **Aufsatzelemente** möglich (Höhe -4,5 cm), Best.-Nr. mit **A** ergänzen z. B. 4914/A (Abdeckblätter bis 255,0 cm durchgehend).

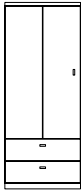
Best.-Nr. / Maße Beschreibung	PG 1	PG 2		Best.-Nr. / Maße Beschreibung	PG 1	PG 2
 <p>66243 L B 60,0 cm 66244 R B 60,0 cm</p> <p>1 Tür, 1 Einlegeboden, 1 Zwischenbauboden (nicht verstellbar)</p> <p>T 39,1 cm</p>	656,-	717,-	 <p>4987 L B 45,0 cm 4988 R B 45,0 cm</p> <p>1 Tür (gerundet), 3 Einlegeböden</p> <p>T 29,5/39,1 cm</p>	555,-	603,-	
 <p>66483 L B 60,0 cm 66484 R B 60,0 cm</p> <p>wie vor</p> <p>T 48,7 cm</p>	700,-	729,-	 <p>4989 L B 45,0 cm 4990 R B 45,0 cm</p> <p>wie vor</p> <p>T 39,1/48,7 cm</p> <p>Der Weiterbau mit 39,1 cm tieferen Elementen ist an der flacheren Seite (29,5 cm) nicht möglich.</p>	597,-	652,-	
<p>Abbl. L</p> <p>Lichte Nischenmaße: B 50,0, T 34,9 (bei T 39,1) cm B 50,0, T 44,5 (bei T 48,7) cm</p> <p>Gegen Aufpreis: 1 x 8059 LED-Holzbodenbeleuchtung B 60 cm</p>	105,-	105,-				
 <p>6997 B 75,0 cm</p> <p>2 Türen, 1 Einlegeboden, 1 Zwischenbauboden (nicht verstellbar)</p> <p>T 39,1 cm</p>	656,-	715,-	 <p>4995 L B 45,0 cm 4996 R B 45,0 cm</p> <p>1 Rahmen-Glastür (gerundet), 3 Glaseinlegeböden</p> <p>T 29,5/39,1 cm</p>	587,-	640,-	
 <p>66485 B 75,0 cm</p> <p>wie vor</p> <p>T 48,7 cm</p>	701,-	729,-	 <p>4997 L B 45,0 cm 4998 R B 45,0 cm</p> <p>wie vor</p> <p>T 39,1/48,7 cm</p> <p>Der Weiterbau mit 39,1 cm tieferen Elementen ist an der flacheren Seite (29,5 cm) nicht möglich.</p>	630,-	688,-	
<p>Abbl. L</p> <p>Lichte Nischenmaße: B 65,0, T 34,9 (bei T 39,1) cm B 65,0, T 44,5 (bei T 48,7) cm</p> <p>Gegen Aufpreis: LED-Holzbodenbeleuchtung siehe Seite 78.</p>			<p>Gegen Aufpreis: 1 x 8942 1er Set LED-Strahler 1 x 1733 3er Set LED-Glaskantenbel. (Point) B 45 cm 1 x 92470 Indirekte LED-Korpusbeleuchtung 4 Raster 1 x 1774 Spiegelrückwand 4 R / B 45 cm</p>	97,-	97,-	
 <p>66135 (Abb.) B 90,0 cm 66136 (gespiegelt) B 90,0 cm</p> <p>2 Schubkästen, 2 Zwischenbauböden (nicht verstellbar), 1 Tür, 3 Einlegeböden</p> <p>T 39,1 cm</p>	968,-	1055,-	 <p>4991 L B 45,0 cm 4992 R B 45,0 cm</p> <p>1 Tür, 3 Einlegeböden</p> <p>T 39,1 cm</p>	460,-	504,-	
 <p>66486 (Abb.) B 90,0 cm 66487 (gespiegelt) B 90,0 cm</p> <p>wie vor</p> <p>T 48,7 cm</p>	1057,-	1124,-	 <p>4993 L B 45,0 cm 4994 R B 45,0 cm</p> <p>wie vor</p> <p>T 48,7 cm</p>	504,-	549,-	
<p>Abbl. L</p> <p>Lichte Nischenmaße: B 35,0, T 34,9 (bei T 39,1) cm B 35,0, T 44,5 (bei T 48,7) cm</p> <p>Gegen Aufpreis: 2 x LED-Holzbodenbeleuchtung siehe Seite 78.</p>						



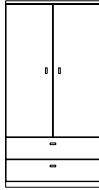







Korpuselemente 4 R, Höhe 147,9 cm

Preisgleich auch als **Aufsatzelemente** möglich (Höhe -4,5 cm), Best.-Nr. mit **A** ergänzen z. B. 4914/A (Abdeckblätter bis 255,0 cm durchgehend).

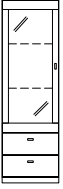
	Best.-Nr. / Maße Beschreibung	PG 1	PG 2		Best.-Nr. / Maße Beschreibung	PG 1	PG 2
  Abb. L	66249 L B 60,0 cm 66250 R B 60,0 cm 1 Tür (optisch geteilt), 3 Einlegeböden T 39,1 cm	581,- 581,-	634,- 634,-	  Abb. L	1990 L B 45,0 cm 1991 R B 45,0 cm 1 Tür, 1 Einlegeboden, 4 Schubkästen T 39,1 cm	597,- 597,-	652,- 652,-
	66251 L B 60,0 cm 66252 R B 60,0 cm wie vor T 48,7 cm	624,- 624,-	678,- 678,-		1992 L B 45,0 cm 1993 R B 45,0 cm wie vor T 48,7 cm	656,- 656,-	715,- 715,-
  Abb. L	1994 B 75,0 cm 1995 B 90,0 cm 2 Türen, 3 Einlegeböden T 39,1 cm	628,- 692,-	686,- 751,-	  Abb. L	66257 L B 60,0 cm 66258 R B 60,0 cm 1 Tür (optisch geteilt), 1 Einlegeboden, 4 Schubkästen T 39,1 cm	725,- 725,-	788,- 788,-
	1996 B 75,0 cm 1997 B 90,0 cm wie vor T 48,7 cm	674,- 741,-	735,- 808,-		66259 L B 60,0 cm 66260 R B 60,0 cm wie vor T 48,7 cm	767,- 767,-	836,- 836,-
  Abb. L	5918 L B 45,0 cm 5919 R B 45,0 cm 1 Tür, 2 Einlegeböden, 2 Schubkästen T 39,1 cm	530,- 530,-	577,- 577,-	  Abb. L	5906 B 75,0 cm 5907 B 90,0 cm 1 Tür, 1 Einlegeboden, 4 Schubkästen T 39,1 cm	753,- 818,-	822,- 891,-
	5920 L B 45,0 cm 5921 R B 45,0 cm wie vor T 48,7 cm	579,- 579,-	630,- 630,-		5908 B 75,0 cm 5909 B 90,0 cm wie vor T 48,7 cm	818,- 883,-	891,- 962,-
  Abb. L	66253 L B 60,0 cm 66254 R B 60,0 cm 1 Tür (optisch geteilt), 2 Einlegeböden, 2 Schubkästen T 39,1 cm	652,- 652,-	709,- 709,-	  Abb. L	4999 L B 45,0 cm 1971 R B 45,0 cm 1972 L B 60,0 cm 1973 R B 60,0 cm 1 Rahmen-Glastür, 3 Glaseinlegeböden T 39,1 cm	549,- 549,- 615,- 615,-	599,- 599,- 670,- 670,-
	66255 L B 60,0 cm 66256 R B 60,0 cm wie vor T 48,7 cm	696,- 696,-	757,- 757,-		1974 L B 45,0 cm 1975 R B 45,0 cm 1976 L B 60,0 cm 1977 R B 60,0 cm wie vor T 48,7 cm	591,- 591,- 660,- 660,-	646,- 646,- 719,- 719,-
  Abb. L	5930 B 75,0 cm 5931 B 90,0 cm 2 Türen, 2 Einlegeböden, 2 Schubkästen T 39,1 cm	692,- 755,-	751,- 824,-	Gegen Aufpreis: 1 x 8942 1er Set LED-Strahler 1 x 1733 3er Set LED-Glaskantenbel. (Point) B 45 cm 1 x 1797 3er Set LED-Glaskantenbel. (Point) B 60 cm 1 x 92470 Indirekte LED-Korpusbeleuchtung 4 Raster 1 x 1774 Spiegelrückwand 4 R / B 45 cm 1 x 1796 Spiegelrückwand 4 R / B 60 cm	5932 B 75,0 cm 5933 B 90,0 cm wie vor T 48,7 cm	97,- 257,- 283,- 312,- 97,- 113,-	97,- 257,- 283,- 312,- 97,- 113,-

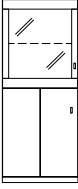



Korpuselemente 4 R, Höhe 147,9 cm

Preisgleich auch als **Aufsatzelemente** möglich (Höhe -4,5 cm), Best.-Nr. mit **A** ergänzen z. B. 4914/A (Abdeckblätter bis 255,0 cm durchgehend).

Best.-Nr. / Maße Beschreibung	PG 1	PG 2	Best.-Nr. / Maße Beschreibung	PG 1	PG 2
 <p>5910 B 75,0 cm 5911 B 90,0 cm</p> <p>2 Rahmen-Glastüren, 3 Glaseinlegeböden</p> <p>T 39,1 cm</p>	747,- 808,-	818,- 881,-	 <p>1998 B 75,0 cm 1999 B 90,0 cm</p> <p>2 Rahmen-Glastüren, 1 Glaseinlegeboden, 2 Türen, 1 Einlegeboden</p> <p>T 39,1 cm</p>	790,- 879,-	862,- 958,-
 <p>5912 B 75,0 cm 5913 B 90,0 cm</p> <p>wie vor</p> <p>T 48,7 cm</p>	796,- 858,-	867,- 935,-	 <p>5900 B 75,0 cm 5901 B 90,0 cm</p> <p>wie vor</p> <p>T 48,7 cm</p>	838,- 929,-	913,- 1012,-
<p>Gegen Aufpreis:</p> <p>1 x 8942 1er Set LED-Strahler 97,-</p> <p>1 x 4736 3er Set LED-Glaskantenbel. (Point) B 75 cm 312,-</p> <p>1 x 4737 3er Set LED-Glaskantenbel. (Point) B 90 cm 340,-</p> <p>1 x 92470 Indirekte LED-Korpusbeleuchtung 4 Raster 312,-</p> <p>1 x 4734 Spiegelrückwand 4 R / B 75 cm 134,-</p> <p>1 x 4735 Spiegelrückwand 4 R / B 90 cm 152,-</p>		<p>Gegen Aufpreis:</p> <p>1 x 8942 1er Set LED-Strahler 97,-</p> <p>1 x 1793 1er Set LED-Glaskantenbel. (Point) B 75 cm 160,-</p> <p>1 x 1789 1er Set LED-Glaskantenbel. (Point) B 90 cm 172,-</p> <p>1 x 92466 Indirekte LED-Korpusbeleuchtung 2 Raster 207,-</p> <p>1 x 1792 Spiegelrückwand 2 R / B 75 cm 87,-</p> <p>1 x 1788 Spiegelrückwand 2 R / B 90 cm 99,-</p>			
 <p>1978 L B 45,0 cm 1979 R B 45,0 cm</p> <p>1 Rahmen-Glastür, 1 Glaseinlegeboden, 1 Tür, 1 Einlegeboden</p> <p>T 39,1 cm</p>	559,- 559,-	611,- 611,-	 <p>5922 L B 45,0 cm 5923 R B 45,0 cm 5924 L B 60,0 cm 5925 R B 60,0 cm</p> <p>1 Rahmen-Glastür, 2 Glaseinlegeböden, 2 Schubkästen</p> <p>T 39,1 cm</p>	609,- 609,- 666,- 666,-	662,- 662,- 725,- 725,-
 <p>1980 L B 45,0 cm 1981 R B 45,0 cm</p> <p>wie vor</p> <p>T 48,7 cm</p>	601,- 601,-	654,- 654,-	 <p>5926 L B 45,0 cm 5927 R B 45,0 cm 5928 L B 60,0 cm 5929 R B 60,0 cm</p> <p>wie vor</p> <p>T 48,7 cm</p>	656,- 656,- 719,- 719,-	717,- 717,- 784,- 784,-
<p>Gegen Aufpreis:</p> <p>1 x 8942 1er Set LED-Strahler 97,-</p> <p>1 x 1791 1er Set LED-Glaskantenbel. (Point) B 45 cm 142,-</p> <p>1 x 92466 Indirekte LED-Korpusbeleuchtung 2 Raster 207,-</p> <p>1 x 1669 Spiegelrückwand 2 R / B 45 cm 69,-</p>		<p>Gegen Aufpreis:</p> <p>1 x 8942 1er Set LED-Strahler 97,-</p> <p>1 x 1699 2er Set LED-Glaskantenbel. (Point) B 45 cm 198,-</p> <p>1 x 1784 2er Set LED-Glaskantenbel. (Point) B 60 cm 219,-</p> <p>1 x 92468 Indirekte LED-Korpusbeleuchtung 3 Raster 243,-</p> <p>1 x 4835 Spiegelrückwand 3 R / B 45 cm 81,-</p> <p>1 x 4838 Spiegelrückwand 3 R / B 60 cm 99,-</p>			
 <p>66245 L B 60,0 cm 66246 R B 60,0 cm</p> <p>1 Rahmen-Glastür, 1 Glaseinlegeboden, 1 Tür (optisch geteilt), 1 Einlegeboden</p> <p>T 39,1 cm</p>	690,- 690,-	749,- 749,-	 <p>5934 B 75,0 cm 5935 B 90,0 cm</p> <p>2 Rahmen-Glastüren, 2 Glaseinlegeböden, 2 Schubkästen</p> <p>T 39,1 cm</p>	806,- 883,-	879,- 960,-
 <p>66247 L B 60,0 cm 66248 R B 60,0 cm</p> <p>wie vor</p> <p>T 48,7 cm</p>	733,- 733,-	798,- 798,-	 <p>5936 B 75,0 cm 5937 B 90,0 cm</p> <p>wie vor</p> <p>T 48,7 cm</p>	862,- 939,-	939,- 1024,-
<p>Gegen Aufpreis:</p> <p>1 x 8942 1er Set LED-Strahler 97,-</p> <p>1 x 8025 1er Set LED-Glaskantenbel. (Point) B 60 cm 152,-</p> <p>1 x 92466 Indirekte LED-Korpusbeleuchtung 2 Raster 207,-</p> <p>1 x 8042 Spiegelrückwand 2 R / B 60 cm 77,-</p>		<p>Gegen Aufpreis:</p> <p>1 x 8943 2er Set LED-Strahler 117,-</p> <p>1 x 1787 2er Set LED-Glaskantenbel. (Point) B 75 cm 235,-</p> <p>1 x 1701 2er Set LED-Glaskantenbel. (Point) B 90 cm 259,-</p> <p>1 x 92468 Indirekte LED-Korpusbeleuchtung 3 Raster 243,-</p> <p>1 x 4839 Spiegelrückwand 3 R / B 75 cm 111,-</p> <p>1 x 4840 Spiegelrückwand 3 R / B 90 cm 123,-</p>			

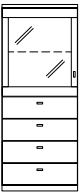

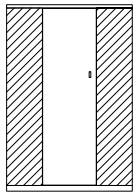
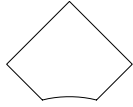
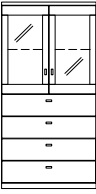

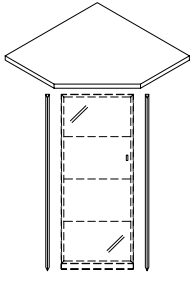
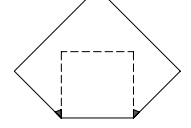
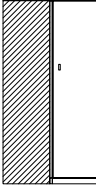
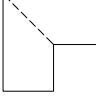
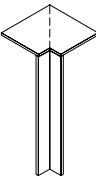





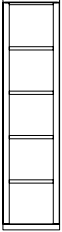

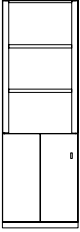

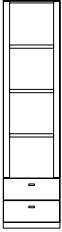

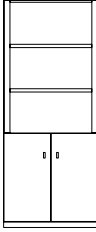
Korpuselemente 4 R, Höhe 147,9 cm

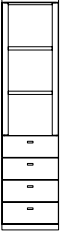
Preisgleich auch als **Aufsatzelemente** möglich (Höhe -4,5 cm), Best.-Nr. mit **A** ergänzen z. B. 4914/A (Abdeckblätter bis 255,0 cm durchgehend).

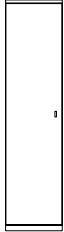
	Best.-Nr. / Maße Beschreibung	PG 1	PG 2		Best.-Nr. / Maße Beschreibung	PG 1	PG 2
  Abb. L	1982 L B 45,0 cm 1983 R B 45,0 cm 1984 L B 60,0 cm 1985 R B 60,0 cm 1 Rahmen-Glastür, 1 Glaseinlegeboden, 4 Schubkästen T 39,1 cm	662,- 662,- 717,- 717,-	723,- 723,- 782,- 782,-	  Abb. L	5914 L B 70,5 x 70,5 cm 5915 R B 70,5 x 70,5 cm Eckkorpuselement, 1 Tür, 3 Einlegeböden T 39,1 cm	998,- 998,-	1087,- 1087,-
	1986 L B 45,0 cm 1987 R B 45,0 cm 1988 L B 60,0 cm 1989 R B 60,0 cm wie vor T 48,7 cm	721,- 721,- 781,- 781,-	786,- 786,- 848,- 848,-		5916 L B 80,1 x 80,1 cm 5917 R B 80,1 x 80,1 cm wie vor T 48,7 cm	1089,- 1089,-	1188,- 1188,-
Gegen Aufpreis: 1 x 8942 1er Set LED-Strahler 1 x 1791 1er Set LED-Glaskantenbel. (Point) B 45 cm 1 x 8025 1er Set LED-Glaskantenbel. (Point) B 60 cm 1 x 92466 Indirekte LED-Korpusbeleuchtung 2 Raster 1 x 1669 Spiegelrückwand 2 R / B 45 cm 1 x 8042 Spiegelrückwand 2 R / B 60 cm		97,- 142,- 152,- 207,- 69,- 77,-	97,- 142,- 152,- 207,- 69,- 77,-	– Korpus immer T 39,1 cm, Abdeckblatt T 48,7 cm. – Bei Einsatz als Abschluss- element wird die Korpusseite wie das Abdeckblatt nach hinten verlängert. – Kein Weiterbau mit tieferen Typen möglich. – Kein Weiterbau mit gewölbten Schubkästen möglich.			
 	5902 B 75,0 cm 5903 B 90,0 cm 2 Rahmen-Glastüren, 1 Glaseinlegeboden, 4 Schubkästen T 39,1 cm	862,- 956,-	939,- 1043,-	 	66085 B 45,0 cm Schenkel 71,5 x 71,5 cm 66086 B 60,0 cm Schenkel 82,0 x 82,0 cm 1 Eckabdeckblatt mit Eckleisten T 39,1 cm Gegen Aufpreis: 1 x 66089 Verblendung links 1 x 66090 Verblendung rechts	146,- 162,-	152,- 168,-
	5904 B 75,0 cm 5905 B 90,0 cm wie vor T 48,7 cm	925,- 1022,-	1008,- 1114,-		66087 B 45,0 cm Schenkel 81,1 x 81,1 cm 66088 B 60,0 cm Schenkel 91,7 x 91,7 cm wie vor T 48,7 cm Gegen Aufpreis: 1 x 66335 Verblendung links 1 x 66336 Verblendung rechts	138,- 138,-	144,- 144,-
Gegen Aufpreis: 1 x 8943 2er Set LED-Strahler 1 x 1793 1er Set LED-Glaskantenbel. (Point) B 75 cm 1 x 1789 1er Set LED-Glaskantenbel. (Point) B 90 cm 1 x 92466 Indirekte LED-Korpusbeleuchtung 2 Raster 1 x 1792 Spiegelrückwand 2 R / B 75 cm 1 x 1788 Spiegelrückwand 2 R / B 90 cm		117,- 160,- 172,- 207,- 87,- 99,-	117,- 160,- 172,- 207,- 87,- 99,-	– Weiterbau nur in gleicher Höhe und in gleicher oder geringerer Tiefe möglich. – Nicht möglich als Aufsatzelement.			
  – Weiterbau nur in gleicher oder geringerer Tiefe möglich.	66391 Schenkel 77,1 x 77,1 cm 2 Türen, 3 Einlegeböden T 39,1 cm	1103,-	1148,-	 – Ecke nicht als Stauraum nutzbar. – einseitige Abdeck- blatttieferkürzung ohne Aufpreis	90220 Schenkel 42,1 x 42,1 cm 1 Eckabdeckblatt, 1 Eckleiste T 39,1 cm	261,-	271,-
	66392 Schenkel 86,7 x 86,7 cm wie vor T 48,7 cm – Korpus bleibt 39,1 cm tief, Abdeckblatt steht nach hinten über. – Bei Einsatz als Abschluss- element wird die Seite nach hinten überstehend geliefert.	1201,-	1249,-		90224 Schenkel 51,7 x 51,7 cm wie vor T 48,7 cm	283,-	296,-

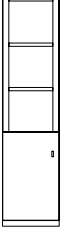

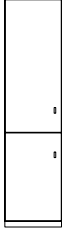







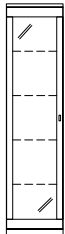

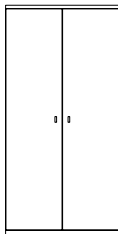
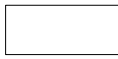

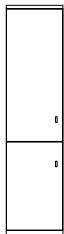
Korpuselemente 5 R, Höhe 183,1 cm

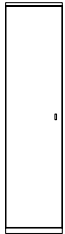
Preisgleich auch als **Aufsatzelemente** möglich (Höhe -4,5 cm), Best.-Nr. mit **A** ergänzen z. B. 4914/A (Abdeckblätter bis 255,0 cm durchgehend).

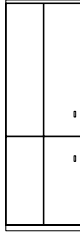
Best.-Nr. / Maße Beschreibung	PG 1	PG 2	Best.-Nr. / Maße Beschreibung	PG 1	PG 2
 <p>7431 B 45,0 cm 7432 B 60,0 cm 7433 B 75,0 cm</p> <p>4 Zwischenbauböden (nicht verstellbar)</p> <p>T 39,1 cm</p> <p>Lichte Nischenmaße: B 35,0/50,0/65,0, T 34,9 cm</p> <p>Gegen Aufpreis: 4 x LED-Holzbodenbeleuchtung siehe Seite 78.</p> 	530,- 603,- 650,-	579,- 656,- 709,-	 <p>66261 L B 60,0 cm 66270 R B 60,0 cm</p> <p>1 Tür (optisch geteilt), 1 Einlegeboden, 2 Zwischenbauböden (nicht verstellbar)</p> <p>T 39,1 cm</p> <p>Lichte Nischenmaße: B 50,0, T 34,9 cm</p> <p>Gegen Aufpreis: 2 x 8059 LED-Holzbodenbeleuchtung B 60 cm</p>  <p>Abb. L</p>	733,- 733,-	800,- 800,-
 <p>7435 B 45,0 cm 7436 B 60,0 cm 7437 B 75,0 cm</p> <p>2 Schubkästen, 3 Zwischenbauböden (nicht verstellbar)</p> <p>T 39,1 cm</p> <p>Lichte Nischenmaße: B 35,0/50,0/65,0, T 34,9 cm</p> <p>Gegen Aufpreis: 2 x LED-Holzbodenbeleuchtung siehe Seite 78.</p> 	618,- 688,- 737,-	672,- 749,- 802,-	 <p>7443 B 75,0 cm</p> <p>2 Türen, 1 Einlegeboden, 2 Zwischenbauböden (nicht verstellbar)</p> <p>T 39,1 cm</p> <p>Lichte Nischenmaße: B 65,0, T 34,9 cm</p> <p>Gegen Aufpreis: 2 x LED-Holzbodenbeleuchtung siehe Seite 78.</p> 	737,-	802,-
 <p>7438 B 45,0 cm 7439 B 60,0 cm 7440 B 75,0 cm</p> <p>4 Schubkästen, 2 Zwischenbauböden (nicht verstellbar)</p> <p>T 39,1 cm</p> <p>Lichte Nischenmaße: B 35,0/50,0/65,0, T 34,9 cm</p> <p>Gegen Aufpreis: 2 x LED-Holzbodenbeleuchtung siehe Seite 78.</p> 	701,- 777,- 824,-	767,- 844,- 897,-	 <p>5853 L B 45,0 cm 5854 R B 45,0 cm</p> <p>1 Tür (gerundet), 4 Einlegeböden</p> <p>T 29,5/39,1 cm</p>  <p>Abb. L</p>	620,- 620,-	676,- 676,-
 <p>7441 L B 45,0 cm 7442 R B 45,0 cm</p> <p>1 Tür, 1 Einlegeboden, 2 Zwischenbauböden (nicht verstellbar)</p> <p>T 39,1 cm</p> <p>Lichte Nischenmaße: B 35,0, T 34,9 cm</p> <p>Gegen Aufpreis: 2 x LED-Holzbodenbeleuchtung siehe Seite 78.</p>  <p>Abb. L</p>	581,- 581,-	634,- 634,-	 <p>7040 L B 45,0 cm 7041 R B 45,0 cm</p> <p>2 Türen, 3 Einlegeböden</p> <p>T 29,5/39,1 cm</p>  <p>Abb. L</p>	662,- 662,-	723,- 723,-

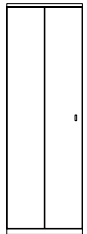

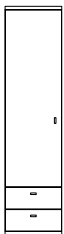









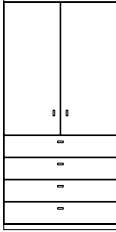

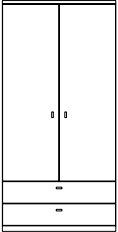

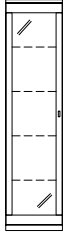
Korpuselemente 5 R, Höhe 183,1 cm

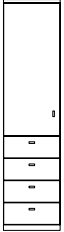
Preisgleich auch als **Aufsatzelemente** möglich (Höhe -4,5 cm), Best.-Nr. mit **A** ergänzen z. B. 4914/A (Abdeckblätter bis 255,0 cm durchgehend).

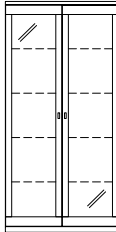
Best.-Nr. / Maße Beschreibung	PG 1	PG 2	Best.-Nr. / Maße Beschreibung	PG 1	PG 2
 <p>66006 L B 45,0 cm 66007 R B 45,0 cm 1 Rahmen-Glastür, 4 Glaseinlegeböden H 183,1, T 42,0 cm Gegen Aufpreis: 1 x 8942 1er Set LED-Strahler 1 x 1700 4er Set LED-Glaskantenbel. (Point) B 45 cm 1 x 92472 Indirekte LED-Korpusbeleuchtung 5 Raster 1 x 8053 Spiegelrückwand 5 R / B 45 cm</p>  <p>Abb. L</p>	670,- 670,-	731,- 731,-	 <p>7445 B 75,0 cm 7448 B 90,0 cm 2 Türen, 4 Einlegeböden T 39,1 cm</p> 	743,- 810,-	810,- 883,-
 <p>77059 B 75,0 cm 2 Rahmen-Glastüren (gerundet), 4 Glaseinlegeböden T 38,6 cm</p> <hr/> <p>66008 B 75,0 cm wie vor T 48,5 cm Gegen Aufpreis: 1 x 8943 2er Set LED-Strahler 1 x 1698 4er Set LED-Glaskantenbel. (Point) B 75 cm 1 x 92472 Indirekte LED-Korpusbeleuchtung 5 Raster 1 x 1670 Spiegelrückwand 5 R / B 75 cm</p> 	779,-	808,-	 <p>7042 L B 45,0 cm 7043 R B 45,0 cm 2 Türen, 3 Einlegeböden T 39,1 cm</p>  <p>Abb. L</p>	502,- 502,-	545,- 545,-
 <p>6998 L B 45,0 cm 6999 R B 45,0 cm 1 Tür, 4 Einlegeböden T 39,1 cm</p>  <p>Abb. L</p>	472,- 472,-	516,- 516,-	 <p>66275 L B 60,0 cm 66276 R B 60,0 cm 2 Türen (optisch geteilt), 3 Einlegeböden T 39,1 cm</p>  <p>Abb. L</p>	700,- 700,-	761,- 761,-
 <p>66273 L B 60,0 cm 66274 R B 60,0 cm 1 Tür (optisch geteilt), 4 Einlegeböden T 39,1 cm</p>  <p>Abb. L</p>	638,- 638,-	696,- 696,-	 <p>7044 L B 45,0 cm 7045 R B 45,0 cm 1 Tür, 3 Einlegeböden, 2 Schubkästen T 39,1 cm</p>  <p>Abb. L</p>	549,- 549,-	599,- 599,-

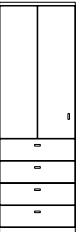

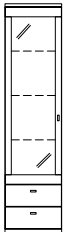
Korpuselemente 5 R, Höhe 183,1 cm

Preisgleich auch als **Aufsatzelemente** möglich (Höhe -4,5 cm), Best.-Nr. mit **A** ergänzen z. B. 4914/A (Abdeckblätter bis 255,0 cm durchgehend).

Best.-Nr. / Maße Beschreibung	PG 1	PG 2		Best.-Nr. / Maße Beschreibung	PG 1	PG 2
 <p>66277 L B 60,0 cm 66278 R B 60,0 cm</p> <p>1 Tür (optisch geteilt), 3 Einlegeböden, 2 Schubkästen</p> <p>T 39,1 cm</p>  <p>Abb. L</p>	707,-	775,- 707,-	 <p>66048 B 75,0 cm 66049 B 90,0 cm</p> <p>2 Türen, 2 Einlegeböden, 4 Schubkästen</p> <p>T 39,1 cm</p> 	889,- 956,-	968,- 1043,-	
 <p>7450 B 75,0 cm 7452 B 90,0 cm</p> <p>2 Türen, 3 Einlegeböden, 2 Schubkästen</p> <p>T 39,1 cm</p> 	810,- 877,-	885,- 954,-	 <p>5849 L B 45,0 cm 5850 R B 45,0 cm 5851 L B 60,0 cm 5852 R B 60,0 cm</p> <p>1 Rahmen-Glastür, 4 Glaseinlegeböden</p> <p>T 39,1 cm</p> <p>Gegen Aufpreis: 1 x 8942 1er Set LED-Strahler 97,- 97,- 1 x 1700 4er Set LED-Glaskan- tenbel. (Point) B 45 cm 310,- 310,- 1 x 8037 4er Set LED-Glaskan- tenbel. (Point) B 60 cm 350,- 350,- 1 x 92472 Indirekte LED-Korpus- beleuchtung 5 Raster 348,- 348,- 1 x 8053 Spiegelrückwand 5 R / B 45 cm 111,- 111,- 1 x 8054 Spiegelrückwand 5 R / B 60 cm 136,- 136,-</p>  <p>Abb. L</p>	599,- 599,- 668,- 668,-	652,- 652,- 727,- 727,-	
 <p>7046 L B 45,0 cm 7047 R B 45,0 cm</p> <p>1 Tür, 2 Einlegeböden, 4 Schubkästen</p> <p>T 39,1 cm</p>  <p>Abb. L</p>	618,- 618,-	672,- 672,-	 <p>7526 B 75,0 cm 7659 B 90,0 cm</p> <p>2 Rahmen-Glastüren, 4 Glaseinlegeböden</p> <p>T 39,1 cm</p> <p>Gegen Aufpreis: 1 x 8943 2er Set LED-Strahler 117,- 117,- 1 x 1698 4er Set LED-Glaskan- tenbel. (Point) B 75 cm 389,- 389,- 1 x 8063 4er Set LED-Glaskan- tenbel. (Point) B 90 cm 417,- 417,- 1 x 92472 Indirekte LED-Korpus- beleuchtung 5 Raster 348,- 348,- 1 x 1670 Spiegelrückwand 5 R / B 75 cm 154,- 154,- 1 x 8064 Spiegelrückwand 5 R / B 90 cm 182,- 182,-</p> 	860,- 927,-	937,- 1008,-	
 <p>66279 L B 60,0 cm 66280 R B 60,0 cm</p> <p>1 Tür (optisch geteilt), 2 Einlegeböden, 4 Schubkästen</p> <p>T 39,1 cm</p>  <p>Abb. L</p>	782,- 782,-	850,- 850,-	 <p>7383 L B 45,0 cm 7384 R B 45,0 cm 7415 L B 60,0 cm 7416 R B 60,0 cm</p> <p>1 Rahmen-Glastür, 3 Glaseinlegeböden, 2 Schubkästen</p> <p>T 39,1 cm</p> <p>Gegen Aufpreis: 1 x 8942 1er Set LED-Strahler 97,- 97,- 1 x 1733 3er Set LED-Glaskan- tenbel. (Point) B 45 cm 257,- 257,- 1 x 1797 3er Set LED-Glaskan- tenbel. (Point) B 60 cm 283,- 283,- 1 x 92470 Indirekte LED-Korpus- beleuchtung 4 Raster 312,- 312,- 1 x 1774 Spiegelrückwand 4 R / B 45 cm 97,- 97,- 1 x 1796 Spiegelrückwand 4 R / B 60 cm 113,- 113,-</p>  <p>Abb. L</p>	662,- 662,- 737,- 737,-	721,- 721,- 804,- 804,-	



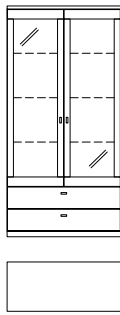
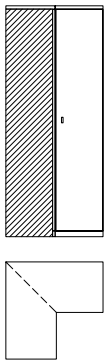
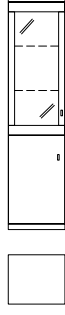
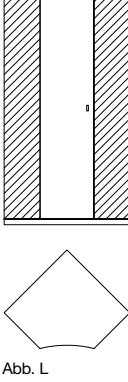
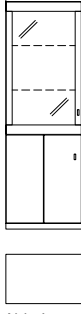
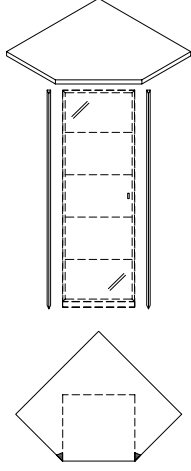









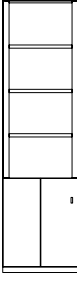

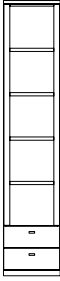

Korpuselemente 5 R, Höhe 183,1 cm

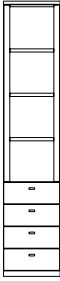
Preisgleich auch als **Aufsatzelemente** möglich (Höhe -4,5 cm), Best.-Nr. mit **A** ergänzen z. B. 4914/A (Abdeckblätter bis 255,0 cm durchgehend).

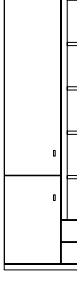
	Best.-Nr. / Maße Beschreibung	PG 1	PG 2		Best.-Nr. / Maße Beschreibung	PG 1	PG 2
	7661 B 75,0 cm 7663 B 90,0 cm 2 Rahmen-Glastüren, 3 Glaseinlegeböden, 2 Schubkästen T 39,1 cm Gegen Aufpreis: 1 x 8943 2er Set LED-Strahler 1 x 4736 3er Set LED-Glaskantenbel. (Point) B 75 cm 1 x 4737 3er Set LED-Glaskantenbel. (Point) B 90 cm 1 x 92470 Indirekte LED-Korpusbeleuchtung 4 Raster 1 x 4734 Spiegelrückwand 4 R / B 75 cm 1 x 4735 Spiegelrückwand 4 R / B 90 cm	923,- 994,-	1006,- 1083,-		66393 Schenkel 77,1 x 77,1 cm 2 Türen, 4 Einlegeböden T 39,1 cm - Weiterbau nur in gleicher oder geringerer Tiefe möglich.	1211,-	1259,-
	7048 L B 45,0 cm 7049 R B 45,0 cm 1 Rahmen-Glastür, 2 Glaseinlegeböden, 1 Tür, 1 Einlegeboden T 39,1 cm Gegen Aufpreis: 1 x 8942 1er Set LED-Strahler 1 x 1699 2er Set LED-Glaskantenbel. (Point) B 45 cm 1 x 92468 Indirekte LED-Korpusbeleuchtung 3 Raster 1 x 4835 Spiegelrückwand 3 R / B 45 cm	607,- 607,-	660,- 660,-		7890 L 9002 R Eckkorpuselement, 1 Tür, 4 Einlegeböden B 70,5 x 70,5, T 39,1 cm - Kein Weiterbau mit tieferen Typen möglich. - Kein Weiterbau mit gewölbten Schubkästen möglich	1142,- 1142,-	1245,- 1245,-
	66271 L B 60,0 cm 66272 R B 60,0 cm 1 Rahmen-Glastür, 2 Glaseinlegeböden, 1 Tür (optisch geteilt), 1 Einlegeboden T 39,1 cm Gegen Aufpreis: 1 x 8942 1er Set LED-Strahler 1 x 1784 2er Set LED-Glaskantenbel. (Point) B 60 cm 1 x 92468 Indirekte LED-Korpusbeleuchtung 3 Raster 1 x 4838 Spiegelrückwand 3 R / B 60 cm	782,- 782,-	850,- 850,-		66091 B 45,0 cm Schenkel 71,5 x 71,5 cm 66092 B 60,0 cm Schenkel 82,0 x 82,0 cm 1 Eckabdeckblatt mit Eckleisten T 39,1 cm Gegen Aufpreis: 1 x 66093 Verblendung links 1 x 66094 Verblendung rechts	152,- 172,-	160,- 178,-
	7417 L B 45,0 cm 7418 R B 45,0 cm 7419 L B 60,0 cm 7430 R B 60,0 cm 1 Rahmen-Glastür, 2 Glaseinlegeböden, 4 Schubkästen T 39,1 cm Gegen Aufpreis: 1 x 8942 1er Set LED-Strahler 1 x 1699 2er Set LED-Glaskantenbel. (Point) B 45 cm 1 x 1784 2er Set LED-Glaskantenbel. (Point) B 60 cm 1 x 92468 Indirekte LED-Korpusbeleuchtung 3 Raster 1 x 4835 Spiegelrückwand 3 R / B 45 cm 1 x 4838 Spiegelrückwand 3 R / B 60 cm	721,- 721,- 798,- 798,-	784,- 784,- 871,- 871,-	- Weiterbau nur in gleicher Höhe und in gleicher oder geringerer Tiefe möglich. - Nicht möglich als Aufsatzelement.			
	90220 Schenkel 42,1 x 42,1 cm 1 Eckabdeckblatt, 1 Eckleiste T 39,1 cm - Ecke nicht als Stauraum nutzbar. - einseitige Abdeckblathtiefenkürzung ohne Aufpreis	261,-	271,-				

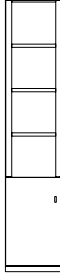

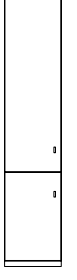











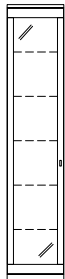

Korpuselemente 6 R, Höhe 218,3 cm

(Abdeckblätter bis 255,0 cm durchgehend)

	Best.-Nr. / Maße Beschreibung	PG 1	PG 2		Best.-Nr. / Maße Beschreibung	PG 1	PG 2
 	<p>9201 B 45,0 cm 9205 B 60,0 cm 9206 B 75,0 cm</p> <p>5 Zwischenbauböden (nicht verstellbar)</p> <p>T 39,1 cm</p> <p>Lichte Nischenmaße: B 35,0/50,0/65,0, T 34,9 cm</p> <p>Gegen Aufpreis: 3 x LED-Holzbodenbeleuchtung siehe Seite 78.</p>	620,- 705,- 761,-	676,- 771,- 832,-	  Abb. L	<p>66281 L B 60,0 cm 66282 R B 60,0 cm</p> <p>1 Tür (optisch geteilt), 1 Einlegeboden, 3 Zwischenbauböden (nicht verstellbar)</p> <p>T 39,1 cm</p> <p>Lichte Nischenmaße: B 50,0, T 34,9 cm</p> <p>Gegen Aufpreis: 3 x 8059 LED-Holzbodenbe- leuchtung B 60 cm</p>	769,- 769,-	836,- 836,- á 105,-
 	<p>9207 B 45,0 cm 9379 B 60,0 cm 9569 B 75,0 cm</p> <p>2 Schubkästen, 4 Zwischenbauböden (nicht verstellbar)</p> <p>T 39,1 cm</p> <p>Lichte Nischenmaße: B 35,0/50,0/65,0, T 34,9 cm</p> <p>Gegen Aufpreis: 4 x LED-Holzbodenbeleuchtung siehe Seite 78.</p>	705,- 792,- 846,-	771,- 862,- 923,-	 	<p>9577 B 75,0 cm</p> <p>2 Türen, 1 Einlegeboden, 3 Zwischenbauböden (nicht verstellbar)</p> <p>T 39,1 cm</p> <p>Lichte Nischenmaße: B 65,0, T 34,9 cm</p> <p>Gegen Aufpreis: 2 x LED-Holzbodenbeleuchtung siehe Seite 78.</p>	846,-	923,-
 	<p>9570 B 45,0 cm 9572 B 60,0 cm 9573 B 75,0 cm</p> <p>4 Schubkästen, 3 Zwischenbauböden (nicht verstellbar)</p> <p>T 39,1 cm</p> <p>Lichte Nischenmaße: B 35,0/50,0/65,0, T 34,9 cm</p> <p>Gegen Aufpreis: 2 x LED-Holzbodenbeleuchtung siehe Seite 78.</p>	775,- 860,- 913,-	842,- 937,- 996,-	 	<p>66133 (Abb.) B 90,0 cm 66134 (gespiegelt) B 90,0 cm</p> <p>2 Schubkästen, 4 Zwischenbauböden (nicht verstellbar), 2 Türen, 4 Einlegeböden</p> <p>T 39,1 cm</p> <p>Lichte Nischenmaße: B 35,0, T 34,9 cm</p> <p>Gegen Aufpreis: 4 x LED-Holzbodenbeleuchtung siehe Seite 78.</p>	1154,- 1154,-	1259,- 1259,-
  Abb. L	<p>9574 L B 45,0 cm 9575 R B 45,0 cm</p> <p>1 Tür, 1 Einlegeboden, 3 Zwischenbauböden (nicht verstellbar)</p> <p>T 39,1 cm</p> <p>Lichte Nischenmaße: B 35,0, T 34,9 cm</p> <p>Gegen Aufpreis: 2 x LED-Holzbodenbeleuchtung siehe Seite 78.</p>	676,- 676,-	737,- 737,-	  Abb. L	<p>1772 L B 45,0 cm 1773 R B 45,0 cm</p> <p>2 Türen (gerundet), 4 Einlegeböden</p> <p>T 29,5/39,1 cm</p>	686,- 686,-	747,- 747,-

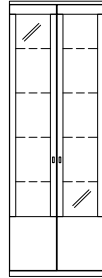

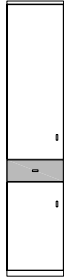



Korpuselemente 6 R, Höhe 218,3 cm

(Abdeckblätter bis 255,0 cm durchgehend)

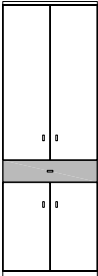
	Best.-Nr. / Maße Beschreibung	PG 1	PG 2		Best.-Nr. / Maße Beschreibung	PG 1	PG 2
  Abb. L	4784 L B 45,0 cm 4785 R B 45,0 cm 1 Rahmen-Glastür (gerundet), 3 Glaseinlegeböden, 1 Tür (gerundet), 1 Einlegeboden T 29,5/39,1 cm Gegen Aufpreis: 1 x 8942 1er Set LED-Strahler 1 x 1733 3er Set LED-Glaskan- tenbel. (Point) B 45 cm 1 x 92470 Indirekte LED-Korpus- beleuchtung 4 Raster 1 x 1774 Spiegelrückwand 4 R / B 45 cm	753,- 753,-	822,- 822,-	  Abb. L	4794 L B 45,0 cm 4795 R B 45,0 cm 2 Türen, 4 Einlegeböden T 39,1 cm	510,- 510,-	557,- 557,-
  Abb. L	4786 L B 45,0 cm 4787 R B 45,0 cm 1 Rahmen-Glastür (gerundet), 5 Glaseinlegeböden T 29,5/39,1 cm Gegen Aufpreis: 1 x 8942 1er Set LED-Strahler 1 x 1702 5er Set LED-Glaskan- tenbel. (Point) B 45 cm 1 x 92474 Indirekte LED-Korpus- beleuchtung 6 Raster 1 x 1665 Spiegelrückwand 6 R / B 45 cm	745,- 745,-	812,- 812,-	  Abb. L	66289 L B 60,0 cm 66290 R B 60,0 cm 2 Türen (optisch geteilt), 4 Einlegeböden T 39,1 cm	810,- 810,-	883,- 883,-
  Abb. L	1631 L B 45,0 cm 1632 R B 45,0 cm 1 Rahmen-Glastür (gerundet), 5 Glaseinlegeböden T 42,0 cm Gegen Aufpreis: 1 x 8942 1er Set LED-Strahler 1 x 1702 5er Set LED-Glaskan- tenbel. (Point) B 45 cm 1 x 92474 Indirekte LED-Korpus- beleuchtung 6 Raster 1 x 1665 Spiegelrückwand 6 R / B 45 cm	745,- 745,-	812,- 812,-	  Abb. L	4792 B 75,0 cm 4793 B 90,0 cm 4 Türen, 4 Einlegeböden T 39,1 cm	873,- 941,-	950,- 1028,-
  Kein Weiterbau möglich.	75635 B 75,0 cm 2 Rahmen-Glastüren (gerundet), 4 Glaseinlegeböden, 1 Einlegeboden T 38,6 cm 1630 B 75,0 cm wie vor T 48,5 cm Gegen Aufpreis: 1 x 8943 2er Set LED-Strahler 1 x 1698 4er Set LED-Glaskan- tenbel. (Point) B 75 cm 1 x 92472 Indirekte LED-Korpus- beleuchtung 5 Raster 1 x 1670 Spiegelrückwand 5 R / B 75 cm	976,- 1028,-	1014,- 1118,-	  Abb. L	1635 L* B 45,0 cm 1636 R* B 45,0 cm 2 Türen, 3 Einlegeböden, 1 Schubkasten T 39,1 cm	539,- 539,-	587,- 587,-

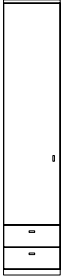

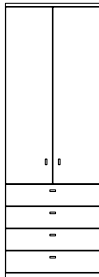
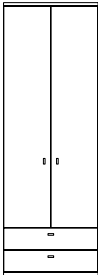



Korpuselemente 6 R, Höhe 218,3 cm

(Abdeckblätter bis 255,0 cm durchgehend)

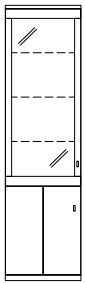
Best.-Nr. / Maße Beschreibung	PG 1	PG 2	Best.-Nr. / Maße Beschreibung	PG 1	PG 2
 1637 * B 75,0 cm 4 Türen, 3 Einlegeböden, 1 Schubkasten T 39,1 cm	909,-	992,-	 4798 L B 45,0 cm 4799 R B 45,0 cm 1 Tür, 3 Einlegeböden, 4 Schubkästen T 39,1 cm	636,- 636,-	694,- 694,-
 66011 L B 45,0 cm 66019 R B 45,0 cm 1 Tür, 4 Einlegeböden, 2 Schubkästen T 39,1 cm	571,- 571,-	622,- 622,-	 66283 L B 60,0 cm 66284 R B 60,0 cm 1 Tür (optisch geteilt), 3 Einlegeböden, 4 Schubkästen T 39,1 cm	889,- 889,-	968,- 968,-
 66285 L B 60,0 cm 66286 R B 60,0 cm 1 Tür (optisch geteilt), 4 Einlegeböden, 2 Schubkästen T 39,1 cm	818,- 818,-	891,- 891,-	 4800 B 75,0 cm 4801 B 90,0 cm 2 Türen, 3 Einlegeböden, 4 Schubkästen T 39,1 cm	1000,- 1067,-	1091,- 1164,-
 66009 B 75,0 cm 66010 B 90,0 cm 2 Türen, 4 Einlegeböden, 2 Schubkästen T 39,1 cm	931,- 998,-	1014,- 1087,-	 4796 L B 45,0 cm 4797 R B 45,0 cm 1 Rahmen-Glastür, 5 Glaseinlegeböden T 39,1 cm Gegen Aufpreis: 1 x 8942 1er Set LED-Strahler 1 x 1702 5er Set LED-Glaskantenbel. (Point) B 45 cm 1 x 92474 Indirekte LED-Korpusbeleuchtung 6 Raster 1 x 1665 Spiegelrückwand 6 R / B 45 cm	646,- 646,-	703,- 703,-

Korpuselemente 6 R, Höhe 218,3 cm

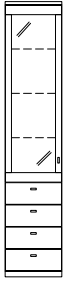
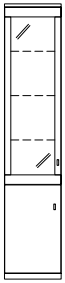
(Abdeckblätter bis 255,0 cm durchgehend)

Best.-Nr. / Maße Beschreibung	PG 1	PG 2	Best.-Nr. / Maße Beschreibung	PG 1	PG 2
 <p>4802 B 75,0 cm 4803 B 90,0 cm</p> <p>2 Rahmen-Glastüren, 5 Glaseinlegeböden</p> <p>T 39,1 cm</p> <p>Gegen Aufpreis: 1 x 8943 2er Set LED-Strahler 1 x 4732 5er Set LED-Glaskantenbel. (Point) B 75 cm 1 x 4733 5er Set LED-Glaskantenbel. (Point) B 90 cm 1 x 92474 Indirekte LED-Korpusbeleuchtung 6 Raster 1 x 4730 Spiegelrückwand 6 R / B 75 cm 1 x 4731 Spiegelrückwand 6 R / B 90 cm</p>	970,- 1043,-	1057,- 1138,-	 <p>66287 L B 60,0 cm 66288 R B 60,0 cm</p> <p>1 Rahmen-Glastür, 3 Glaseinlegeböden, 1 Tür (optisch geteilt), 1 Einlegeboden</p> <p>T 39,1 cm</p> <p>Gegen Aufpreis: 1 x 8942 1er Set LED-Strahler 1 x 1797 3er Set LED-Glaskantenbel. (Point) B 60 cm 1 x 92470 Indirekte LED-Korpusbeleuchtung 4 Raster 1 x 1796 Spiegelrückwand 4 R / B 60 cm</p>	832,- 832,-	905,- 905,-
 <p>5938 L B 45,0 cm 5939 R B 45,0 cm 4890 L B 60,0 cm 4891 R B 60,0 cm</p> <p>1 Rahmen-Glastür, 4 Glaseinlegeböden, 2 Schubkästen</p> <p>T 39,1 cm</p> <p>Gegen Aufpreis: 1 x 8942 1er Set LED-Strahler 1 x 1700 4er Set LED-Glaskantenbel. (Point) B 45 cm 1 x 8037 4er Set LED-Glaskantenbel. (Point) B 60 cm 1 x 92472 Indirekte LED-Korpusbeleuchtung 5 Raster 1 x 8053 Spiegelrückwand 5 R / B 45 cm 1 x 8054 Spiegelrückwand 5 R / B 60 cm</p>	713,- 713,- 810,- 810,-	779,- 779,- 883,- 883,-	 <p>4804 B 75,0 cm 4805 B 90,0 cm</p> <p>2 Rahmen-Glastüren, 3 Glaseinlegeböden, 2 Türen, 1 Einlegeboden</p> <p>T 39,1 cm</p> <p>Gegen Aufpreis: 1 x 8943 2er Set LED-Strahler 1 x 4736 3er Set LED-Glaskantenbel. (Point) B 75 cm 1 x 4737 3er Set LED-Glaskantenbel. (Point) B 90 cm 1 x 92470 Indirekte LED-Korpusbeleuchtung 4 Raster 1 x 4734 Spiegelrückwand 4 R / B 75 cm 1 x 4735 Spiegelrückwand 4 R / B 90 cm</p>	986,- 1055,-	1073,- 1150,-
 <p>5940 B 75,0 cm 5941 B 90,0 cm</p> <p>2 Rahmen-Glastüren, 4 Glaseinlegeböden, 2 Schubkästen</p> <p>T 39,1 cm</p> <p>Gegen Aufpreis: 1 x 8943 2er Set LED-Strahler 1 x 1698 4er Set LED-Glaskantenbel. (Point) B 75 cm 1 x 8063 4er Set LED-Glaskantenbel. (Point) B 90 cm 1 x 92472 Indirekte LED-Korpusbeleuchtung 5 Raster 1 x 1670 Spiegelrückwand 5 R / B 75 cm 1 x 8064 Spiegelrückwand 5 R / B 90 cm</p>	1041,- 1105,-	1136,- 1205,-	 <p>4788 L B 45,0 cm 4789 R B 45,0 cm 4790 L B 60,0 cm 4791 R B 60,0 cm</p> <p>1 Rahmen-Glastür, 3 Glaseinlegeböden, 4 Schubkästen</p> <p>T 39,1 cm</p> <p>Gegen Aufpreis: 1 x 8942 1er Set LED-Strahler 1 x 1733 3er Set LED-Glaskantenbel. (Point) B 45 cm 1 x 1797 3er Set LED-Glaskantenbel. (Point) B 60 cm 1 x 92470 Indirekte LED-Korpusbeleuchtung 4 Raster 1 x 1774 Spiegelrückwand 4 R / B 45 cm 1 x 1796 Spiegelrückwand 4 R / B 60 cm</p>	781,- 781,- 881,- 881,-	848,- 848,- 958,- 958,-
 <p>1770 L B 45,0 cm 1771 R B 45,0 cm</p> <p>1 Rahmen-Glastür, 3 Glaseinlegeböden, 1 Tür, 1 Einlegeboden</p> <p>T 39,1 cm</p> <p>Gegen Aufpreis: 1 x 8942 1er Set LED-Strahler 1 x 1733 3er Set LED-Glaskantenbel. (Point) B 45 cm 1 x 92470 Indirekte LED-Korpusbeleuchtung 4 Raster 1 x 1774 Spiegelrückwand 4 R / B 45 cm</p>	652,- 652,-	713,- 713,-	 <p>4806 B 75,0 cm 4807 B 90,0 cm</p> <p>2 Rahmen-Glastüren, 3 Glaseinlegeböden, 4 Schubkästen</p> <p>T 39,1 cm</p> <p>Gegen Aufpreis: 1 x 8943 2er Set LED-Strahler 1 x 4736 3er Set LED-Glaskantenbel. (Point) B 75 cm 1 x 4737 3er Set LED-Glaskantenbel. (Point) B 90 cm 1 x 92470 Indirekte LED-Korpusbeleuchtung 4 Raster 1 x 4734 Spiegelrückwand 4 R / B 75 cm 1 x 4735 Spiegelrückwand 4 R / B 90 cm</p>	1111,- 1168,-	1211,- 1273,-

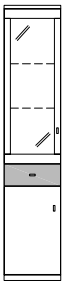
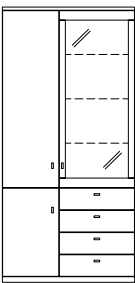
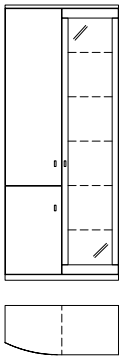
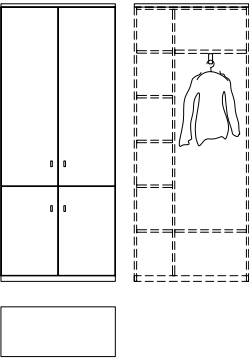
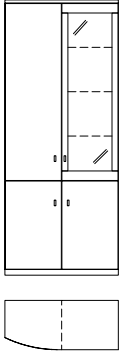
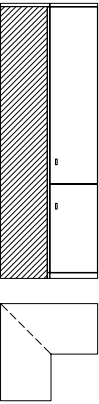
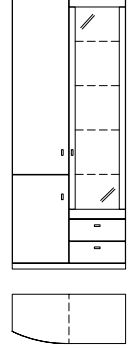
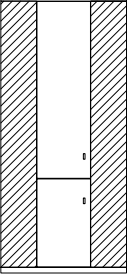

Korpuselemente 6 R, Höhe 218,3 cm

(Abdeckblätter bis 255,0 cm durchgehend)

Best.-Nr. / Maße Beschreibung	PG 1	PG 2	Best.-Nr. / Maße Beschreibung	PG 1	PG 2
 <p>1633 L* B 45,0 cm 1634 R* B 45,0 cm</p> <p>1 Tür, 1 Einlegeboden, 1 Rahmen-Glastür, 2 Glaseinlegeböden, 1 Schubkasten</p> <p>T 39,1 cm</p> <p>Gegen Aufpreis: 1 x 8942 1er Set LED-Strahler 97,- 1 x 1699 2er Set LED-Glaskantenbel. (Point) B 45 cm 198,- 1 x 92469 Indirekte LED-Korpusbeleuchtung 3,5 Raster 261,- 1 x 1667 Spiegelrückwand 3,5 R / B 45 cm 81,-</p> <p>Abb. L</p>	670,- 670,-	731,- 731,-	 <p>4830 (Abb.) B 105,0 (45/60) cm 4831 (gespiegelt) B 105,0 (60/45) cm</p> <p>2 Türen (gerundet), 4 Einlegeböden, 1 Rahmen-Glastür, 4 Glaseinlegeböden, 4 Schubkästen</p> <p>T 29,5/39,1 cm</p> <p>Gegen Aufpreis: 1 x 8942 1er Set LED-Strahler 97,- 1 x 1797 3er Set LED-Glaskantenbel. (Point) B 60 cm 283,- 1 x 92470 Indirekte LED-Korpusbeleuchtung 4 Raster 312,- 1 x 1796 Spiegelrückwand 4 R / B 60 cm 113,-</p>	1425,- 1425,-	1551,- 1551,-
 <p>4832 (Abb.) B 90,0 cm 4833 (gespiegelt) B 90,0 cm</p> <p>2 Türen (gerundet), 4 Einlegeböden, 1 Rahmen-Glastür, 5 Glaseinlegeböden</p> <p>T 29,5/39,1 cm</p> <p>Gegen Aufpreis: 1 x 8942 1er Set LED-Strahler 97,- 1 x 1702 5er Set LED-Glaskantenbel. (Point) B 45 cm 368,- 1 x 92474 Indirekte LED-Korpusbeleuchtung 6 Raster 381,- 1 x 1665 Spiegelrückwand 6 R / B 45 cm 134,-</p>	1213,- 1213,-	1322,- 1322,-	 <p>66394 B 90,0 cm</p> <p>2 Türen, 1 Mittelseite, 7 Böden, 1 Kleiderstange ausziehbar</p> <p>Die obere und untere Front sind zu einer Tür verbunden</p> <p>T 39,1 cm</p> <p>Gegen Aufpreis: 1 x 90464 2er Set Innenschubkasten B 60 cm 194,-</p>	1063,-	1107,-
 <p>1764 (Abb.) B 90,0 cm 1765 (gespiegelt) B 90,0 cm</p> <p>1 Rahmen-Glastür, 3 Glaseinlegeböden, 2 Türen (gerundet), 1 Tür, 5 Einlegeböden</p> <p>T 29,5/39,1 cm</p> <p>Gegen Aufpreis: 1 x 8942 1er Set LED-Strahler 97,- 1 x 1733 3er Set LED-Glaskantenbel. (Point) B 45 cm 257,- 1 x 92470 Indirekte LED-Korpusbeleuchtung 4 Raster 312,- 1 x 1774 Spiegelrückwand 4 R / B 45 cm 97,-</p>	1217,- 1217,-	1326,- 1326,-	 <p>66395 Schenkel 77,1 x 77,1 cm</p> <p>4 Türen, 4 Einlegeböden</p> <p>T 39,1 cm</p>	1373,-	1427,-
 <p>5944 (Abb.) B 90,0 (45/45) cm 5945 (gespiegelt) B 90,0 (45/45) cm 5946 (Abb.) B 105,0 (45/60) cm 5947 (gespiegelt) B 105,0 (60/45) cm</p> <p>2 Türen (gerundet), 4 Einlegeböden, 1 Rahmen-Glastür, 4 Glaseinlegeböden, 2 Schubkästen</p> <p>T 29,5/39,1 cm</p> <p>Gegen Aufpreis: 1 x 8942 1er Set LED-Strahler 97,- 1 x 1700 4er Set LED-Glaskantenbel. (Point) B 45 cm 310,- 1 x 8037 4er Set LED-Glaskantenbel. (Point) B 60 cm 350,- 1 x 92472 Indirekte LED-Korpusbeleuchtung 5 Raster 348,- 1 x 8053 Spiegelrückwand 5 R / B 45 cm 111,- 1 x 8054 Spiegelrückwand 5 R / B 60 cm 136,-</p>	1302,- 1302,- 1361,- 1361,-	1419,- 1419,- 1484,- 1484,-	<p>- Weiterbau nur in gleicher oder geringerer Tiefe möglich.</p>  <p>5942 L 5943 R</p> <p>Eckkorpuselement, 2 Türen, 4 Einlegeböden</p> <p>B 70,5 x 70,5, T 39,1 cm</p> <p>- Kein Weiterbau mit tieferen Typen möglich. - Kein Weiterbau mit gewölbten Schubkästen möglich</p>	1314,- 1314,-	1431,- 1431,-

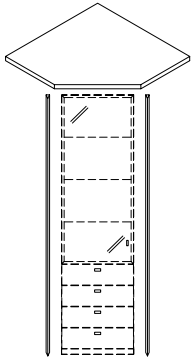
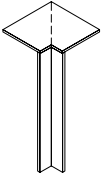

Korpuselemente 6 R, Höhe 218,3 cm

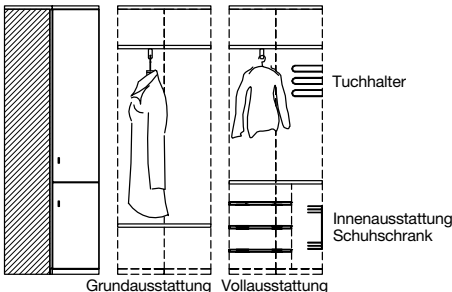
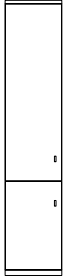
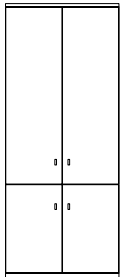
(Abdeckblätter bis 255,0 cm durchgehend)

Best.-Nr. / Maße Beschreibung	PG 1	PG 2	Best.-Nr. / Maße Beschreibung	PG 1	PG 2
 <p>66095 B 45,0 cm Schenkel 71,5 x 71,5 cm</p> <p>66096 B 60,0 cm Schenkel 82,0 x 82,0 cm</p> <p>1 Eckabdeckblatt mit Eckleisten</p> <p>T 39,1 cm</p> <p>Gegen Aufpreis: 1 x 66097 Verblendung links 1 x 66098 Verblendung rechts</p>	158,-	164,-	 <p>90220 Schenkel 42,1 x 42,1 cm</p> <p>1 Eckabdeckblatt, 1 Eckleiste</p> <p>T 39,1 cm</p> <p>- Ecke nicht als Stauraum nutzbar. - einseitige Abdeck- blatttieferkürzung ohne Aufpreis</p>	261,-	271,-
<p>- Weiterbau nur in gleicher Höhe und in gleicher oder geringerer Tiefe möglich.</p> <p>- Nicht möglich als Aufsatzelement.</p>	<h3>Kleiderschränke 6 R, Höhe 218,3 cm </h3> <p>(Abdeckblätter bis 255,0 cm durchgehend)</p>				
<p>66396 Schenkel 77,1 x 77,1 cm</p> <p>2 Türen, 2 Böden, 1 Kleiderstange ausziehbar</p> <p>Die obere und untere Front sind zu einer Tür verbunden</p> <p>T 39,1 cm</p>  <p>Grundausrüstung Vollausrüstung</p>	1334,-	1387,-	 <p>77686 L B 45,0 cm 77687 R B 45,0 cm</p> <p>1 Tür, 2 Einlegeböden, 1 Kleiderstange (Belastbarkeit max. 25 kg)</p> <p>T 61,5 cm</p> <p>Gegen Aufpreis: 92867 Einlegeboden B 45 cm 93163 Kleiderstange B 45 cm</p> <p>Weiteres Zubehör für Kleiderschränke siehe Seite 76.</p> <p>Abb. L</p>	504,- 504,-	555,- 555,-
<p>Mantellänge bei Grundausrüstung ca. 123,0 cm bei Vollausrüstung ca. 92,0 cm</p> <p>- Weiterbau nur in gleicher oder geringerer Tiefe möglich.</p> <p>Gegen Aufpreis: 1 x 90849 Tuchhalter 1 x 90850 Innenausstattung Schuhschrank bestehend aus: 3 Schuhroste, 1 schwenkbaren Doppelkorb, 1 Schutzmatte</p>	45,- 277,-	45,- 277,-	 <p>77728 B 90,0 cm</p> <p>2 Türen, 2 Einlegeböden, 1 Kleiderstange (Belastbarkeit max. 25 kg)</p> <p>T 61,5 cm</p> <p>Gegen Aufpreis: 92869 Einlegeboden B 90 cm 93164 Kleiderstange B 90 cm</p> <p>Weiteres Zubehör für Kleiderschränke siehe Seite 76.</p>	911,- 38,-	1002,- 38,-
	<p>Die Schrankelemente dienen als Grund- und Anbauelemente, die benötigten Mittel- und Aussenseiten werden durch uns automatisch zugeführt (Mittelseite ist 3,7 cm stark)</p> <p>Innenausführung bei lackierten Kleiderschränken in Korpusausführung. Innenausführung bei furnierten Kleiderschränken in Lack Weiß.</p>				



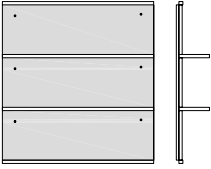
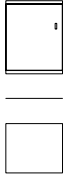
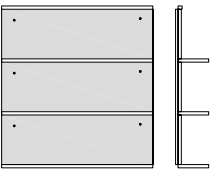
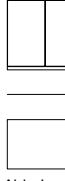
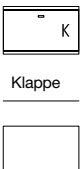

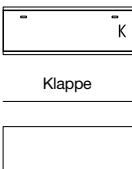
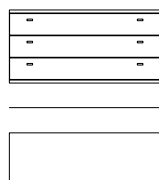
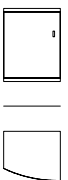
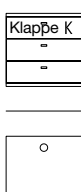
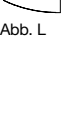

Hänge-Zwischenbauelemente
(inkl. Wandbefestigung, mit Hängeschränken kombinierbar)

Hängeelemente 1,5 R, Höhe 58,0 cm
(inkl. Wandbefestigung, Abdeckblätter bis 255,0 cm durchgehend)

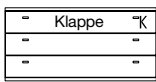
Best.-Nr. / Maße Beschreibung	PG 1	PG 2	Best.-Nr. / Maße Beschreibung	PG 1	PG 2
 <p>1649 1 Paneelrückwand, 2 Böden B 120,0, H 128,4, T 26,0 cm</p>	383,-	401,-	 <p>66406 L B 45,0 cm 66407 R B 45,0 cm 1 Tür, 1 Einlegeboden T 39,1 cm</p>	306,- 306,-	318,- 318,-
 <p>1749 1 Paneelrückwand, 3 Böden B 120,0, H 128,4, T 26,0 cm</p>	435,-	453,-	 <p>66410 L B 60,0 cm 66411 R B 60,0 cm 1 Tür (optisch geteilt), 1 Einlegeboden T 39,1 cm</p>	368,- 368,-	381,- 381,-
 <p>66397 B 60,0 cm 66398 B 75,0 cm 66399 B 90,0 cm 1 Klappe T 35,0 cm</p> <p>Achtung: keine durchgehenden Abdeckblätter möglich.</p>	350,- 373,- 399,-	364,- 387,- 413,-	 <p>66414 B 45,0 cm 66415 B 60,0 cm 66416 B 75,0 cm 66417 B 90,0 cm 3 Schubkästen T 39,1 cm</p>	360,- 421,- 482,- 545,-	371,- 439,- 502,- 567,-
 <p>66400 B 105,0 (45/60) cm 66401 B 120,0 (60/60) cm 27110 B 135,0 (75/60) cm 1 Klappe T 35,0 cm</p> <p>Achtung: keine durchgehenden Abdeckblätter möglich.</p>	421,- 449,- 472,-	439,- 466,- 490,-	 <p>28021 B 105,0 (45/60) cm 66422 B 120,0 (60/60) cm 28022 B 135,0 (75/60) cm 3 Schubkästen T 39,1 cm</p>	646,- 707,- 773,-	672,- 737,- 802,-
 <p>66402 L B 45,0 cm 66403 R B 45,0 cm 1 Tür (gerundet), 1 Einlegeboden T 29,5/39,1 cm</p>	383,- 383,-	399,- 399,-	 <p>66424 B 60,0 cm 66425 B 75,0 cm 66426 B 90,0 cm 2 Schubkästen, 1 Geräteschleuse mit Klappe Innenausführung Magma T 48,7 cm</p>	593,- 650,- 705,-	618,- 676,- 733,-
 <p>66404 L B 45,0 cm 66405 R B 45,0 cm wie vor T 39,1/48,7 cm</p>	415,- 415,-	433,- 433,-	<p>Abdeckblatt und Geräteschleusenrückwand inkl. Kabeldurchlass</p> <p>Lichte Innenmaße hinter Klappe: B 53,3/68,3/83,3, H 14,7, T 44,5 cm</p> <p>Gegen Aufpreis: 1 x 92396 ohne vormontierten Kabeldurchlass</p>	0,-	0,-



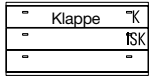





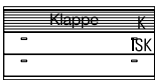
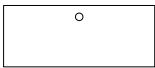
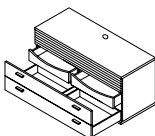

Hängeelemente 1,5 R, Höhe 58,0 cm

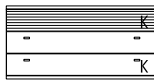
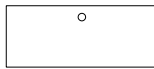
(inkl. Wandbefestigung, Abdeckblätter bis 255,0 cm durchgehend)

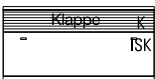
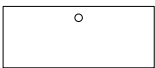
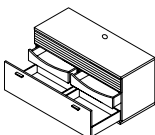
Best.-Nr. / Maße Beschreibung	PG 1	PG 2	Best.-Nr. / Maße Beschreibung	PG 1	PG 2
 <p>33990 B 105,0 (45/60) cm 33991 B 120,0 (60/60) cm 33992 B 135,0 (75/60) cm</p> <p>2 Schubkästen, 1 Gerätenische mit Klappe mittig ein Stützfuß Innenausführung Magma T 48,7 cm</p> <p>Abdeckblatt und Gerätenischenrückwand inkl. Kabeldurchlass</p> <p>Lichte Innenmaße hinter Klappe: B 49,0/46,3, H 14,7, T 44,5 (bei B 105) cm B 56,5/53,8, H 14,7, T 44,5 (bei B 120) cm B 64,0/61,3, H 14,7, T 44,5 (bei B 135) cm</p> <p>Gegen Aufpreis: 1 x 92396 ohne vormontierten Kabeldurchlass</p>	840,- 891,- 960,-	875,- 927,- 998,-	 <p>28029 L B 45,0 cm 28030 R B 45,0 cm 28031 L B 60,0 cm 28032 R B 60,0 cm</p> <p>1 Tür inkl. Akustikblende, 1 Einlegeboden T 48,7 cm</p> <p>28033 L B 45,0 cm 28034 R B 45,0 cm 28035 L B 60,0 cm 28036 R B 60,0 cm</p> <p>1 Tür inkl. Akustikblende und akustikwirksamer Innenausstat- tung für die Subwooferunter- bringung, Rückwand mit Ausschnitt T 48,7 cm</p> <p>Lichte Maße für die Subwooferunterbringung: B 39,0/54,0, H 46,2, T 42,5 cm</p>	494,- 494,- 563,- 563,-	518,- 518,- 585,- 585,-
 <p>66427 B 60,0 cm 66428 B 75,0 cm 66429 B 90,0 cm</p> <p>1 Auszug mit 2 Fronten inkl. Vollauszug und 1 Innenschubkasten, 1 Gerätenische mit Klappe Innenausführung Magma T 48,7 cm</p> <p>Die Schubkastenvorderstücke sind miteinander verbunden und öffnen wie ein großer Auszug. Standardmäßig ist ein magma- farbener Innenschubkasten eingebaut.</p> <p>Abdeckblatt und Gerätenischenrückwand inkl. Kabeldurchlass</p> <p>Lichte Innenmaße hinter Klappe: B 53,3/68,3/83,3, H 14,7, T 44,5 cm</p> <p>Gegen Aufpreis: 1 x 92396 ohne vormontierten Kabeldurchlass CD/DVD-Einteilung siehe Seite 75.</p>	628,- 690,- 747,-	652,- 717,- 779,-	 <p>28037 B 75,0 cm 28038 B 90,0 cm</p> <p>2 Türen inkl. Akustikblende, 1 Einlegeboden T 48,7 cm</p> <p>28039 B 75,0 cm 28040 B 90,0 cm</p> <p>2 Türen inkl. Akustikblende und akustikwirksamer Innenausstat- tung für die Subwooferunter- bringung, Rückwand mit Ausschnitt T 48,7 cm</p> <p>Lichte Maße für die Subwooferunterbringung: B 66,5/81,5, H 46,2, T 42,5 cm</p>	729,- 818,-	757,- 850,-
 <p>33993 B 105,0 (45/60) cm 33994 B 120,0 (60/60) cm 33995 B 135,0 (75/60) cm</p> <p>1 Auszug mit 2 Fronten inkl. Vollauszug und 2 Innenschubkästen, 1 Gerätenische mit Klappe mittig ein Stützfuß Innenausführung Magma T 48,7 cm</p> <p>Die Schubkastenvorderstücke sind miteinander verbunden und öffnen wie ein großer Auszug. Standardmäßig ist ein magma- farbener Innenschubkasten eingebaut.</p> <p>Abdeckblatt und Gerätenischenrückwand inkl. Kabeldurchlass</p> <p>Lichte Innenmaße hinter Klappe: B 49,0/46,3, H 14,7, T 44,5 (bei B 105) cm B 56,5/53,8, H 14,7, T 44,5 (bei B 120) cm B 64,0/61,3, H 14,7, T 44,5 (bei B 135) cm</p> <p>Gegen Aufpreis: 1 x 92396 ohne vormontierten Kabeldurchlass CD/DVD-Einteilung siehe Seite 75.</p>	903,- 956,- 1033,-	939,- 996,- 1073,-	 <p>28041 B 105,0 (45/60) cm 28042 B 120,0 (60/60) cm 28043 B 135,0 (75/60) cm</p> <p>2 Schubkästen, 1 Soundbarfach mit Akustikblende inkl. Push to open und akustikwirksamer Innenausstattung mittig ein Stützfuß Innenausführung Magma T 48,7 cm</p> <p>Abdeckblatt inkl. Kabeldurchlass, Rückwand inkl. Ausschnitt</p> <p>Lichte Maße hinter Akustikblende: B 101,0/116,0/131,0, H 13,7, T 32,0 cm</p> <p>Gegen Aufpreis: 1 x 92396 ohne vormontierten Kabeldurchlass</p>	1144,- 1239,- 1334,-	1190,- 1286,- 1389,-

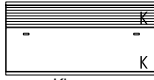

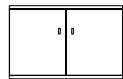







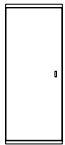

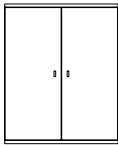
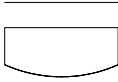
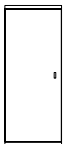

Hängeelemente 1,5 R, Höhe 58,0 cm

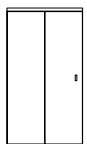
(inkl. Wandbefestigung, Abdeckblätter bis 255,0 cm durchgehend)

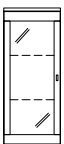
Best.-Nr. / Maße Beschreibung	PG 1	PG 2	Best.-Nr. / Maße Beschreibung	PG 1	PG 2
 <p>28616 B 105,0 (45/60) cm 28617 B 120,0 (60/60) cm 28618 B 135,0 (75/60) cm</p>    <p>1 Auszug mit 2 Fronten inkl. Vollauszug und 2 Innenschubkästen, 1 Soundbarfach mit Akustikblende inkl. Push to open und akustikwirksamer Innenausstattung mittig ein Stützfuß Innenausführung Magma</p> <p>T 48,7 cm</p> <p>Die Schubkastenvorderstücke sind miteinander verbunden und öffnen wie ein großer Auszug. Standardmäßig sind 2 magma- farbene Innenschubkästen eingebaut.</p> <p>Abdeckblatt inkl. Kabeldurchlass, Rückwand inkl. Ausschnitt</p> <p>Lichte Maße hinter Akustikblende: B 101,0/116,0/131,0, H 13,7, T 32,0 cm</p> <p>Gegen Aufpreis: 1 x 92396 ohne vormontierten Kabeldurchlass CD/DVD-Einteilung siehe Seite 75.</p>			 <p>28491 B 105,0 (45/60) cm 28492 B 120,0 (60/60) cm 28493 B 135,0 (75/60) cm</p>   <p>1 Klappe mit 2 Fronten, 1 Soundbarfach mit Akustikblende inkl. Push to open und akustikwirksamer Innenausstattung mittig ein Stützfuß Innenausführung Magma</p> <p>T 48,7 cm</p> <p>Die Schubkastenvorderstücke sind miteinander verbunden und öffnen wie eine große Klappe.</p> <p>Abdeckblatt inkl. Kabeldurchlass, Rückwand inkl. Ausschnitt</p> <p>CD/DVD-Auszug kann nur im rechten Fach geplant werden.</p> <p>Lichte Maße hinter Akustikblende: B 101,0/116,0/131,0, H 13,7, T 32,0 cm</p> <p>Lichte Maße hinter Klappe: B 38,2/53,2, H 30,0, T 44,5 (bei B 105) cm B 53,2/53,2, H 30,0, T 44,5 (bei B 120) cm B 68,2/53,2, H 30,0, T 44,5 (bei B 135) cm</p> <p>Gegen Aufpreis: 1 x 90140 CD/DVD-Auszug B 60 cm, inkl. Abdeckboden 204,- 204,- 1 x 91188 Einlegeboden für B 45 / T 48,7 cm 43,- 43,- 1 x 90853 Einlegeboden für B 60 / T 48,7 cm 51,- 51,- 1 x 90854 Einlegeboden für B 75 / T 48,7 cm 61,- 61,- 1 x 92396 ohne vormontierten Kabeldurchlass 0,- 0,-</p>		
 <p>28044 B 105,0 (45/60) cm 28045 B 120,0 (60/60) cm 28046 B 135,0 (75/60) cm</p>    <p>1 Auszug inkl. Vollauszug und 2 Innenschubkästen, 1 Soundbarfach mit Akustikblende inkl. Push to open und akustikwirksamer Innenausstattung mittig ein Stützfuß Innenausführung Magma</p> <p>T 48,7 cm</p> <p>Standardmäßig sind 2 magma- farbene Innenschubkästen eingebaut.</p> <p>Abdeckblatt inkl. Kabeldurchlass, Rückwand inkl. Ausschnitt</p> <p>Lichte Maße hinter Akustikblende: B 101,0/116,0/131,0, H 13,7, T 32,0 cm</p> <p>Gegen Aufpreis: 1 x 92396 ohne vormontierten Kabeldurchlass CD/DVD-Einteilung siehe Seite 75.</p>			 <p>28047 B 105,0 (45/60) cm 28048 B 120,0 (60/60) cm 28049 B 135,0 (75/60) cm</p>   <p>1 Klappe, 1 Soundbarfach mit Akustikblende inkl. Push to open und akustikwirksamer Innenausstattung mittig ein Stützfuß Innenausführung Magma</p> <p>T 48,7 cm</p> <p>Abdeckblatt inkl. Kabeldurchlass, Rückwand inkl. Ausschnitt</p> <p>CD/DVD-Auszug kann nur im rechten Fach geplant werden.</p> <p>Lichte Maße hinter Akustikblende: B 101,0/116,0/131,0, H 13,7, T 32,0 cm</p> <p>Lichte Maße hinter Klappe: B 38,2/53,2, H 30,0, T 44,5 (bei B 105) cm B 53,2/53,2, H 30,0, T 44,5 (bei B 120) cm B 68,2/53,2, H 30,0, T 44,5 (bei B 135) cm</p> <p>Gegen Aufpreis: 1 x 90140 CD/DVD-Auszug B 60 cm, inkl. Abdeckboden 204,- 204,- 1 x 91188 Einlegeboden für B 45 / T 48,7 cm 43,- 43,- 1 x 90853 Einlegeboden für B 60 / T 48,7 cm 51,- 51,- 1 x 90854 Einlegeboden für B 75 / T 48,7 cm 61,- 61,- 1 x 92396 ohne vormontierten Kabeldurchlass 0,- 0,-</p>		
			 <p>66430 B 75,0 cm 66431 B 90,0 cm</p> <p>2 Türen, 1 Einlegeboden</p> <p>T 39,1 cm</p>		
			 <p>66432 B 75,0 cm 66433 B 90,0 cm</p> <p>wie vor</p> <p>T 48,7 cm</p>		

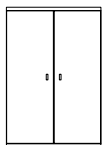
Hängeelemente 3 R, Höhe 110,8 cm

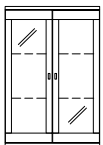
(inkl. Wandbefestigung, Abdeckblätter bis 255,0 cm durchgehend)

Best.-Nr. / Maße Beschreibung	PG 1	PG 2	Best.-Nr. / Maße Beschreibung	PG 1	PG 2
 <p>66099 L B 45,0 cm 66100 R B 45,0 cm 1 Tür (gerundet), 2 Einlegeböden T 29,5/39,1 cm</p>  <p>Abb. L</p>	453,- 453,-	492,- 492,-	 <p>66105 B 90,0 cm 2 Türen (gerundet), 2 Einlegeböden T 29,5/39,1 cm</p> 	741,-	808,-
 <p>66101 L B 45,0 cm 66102 R B 45,0 cm 1 Tür, 2 Einlegeböden T 39,1 cm</p>  <p>Abb. L</p>	377,- 377,-	413,- 413,-	 <p>66109 L B 37,5 cm 66110 R B 37,5 cm 66111 L B 45,0 cm 66112 R B 45,0 cm 1 Rahmen-Glastür (gerundet), 2 Glaseinlegeböden T 29,5/39,1 cm</p>  <p>Abb. L</p> <p>Gegen Aufpreis: 1 x 8942 1er Set LED-Strahler 97,- 97,- 1 x 1781 2er Set LED-Glaskantenbel. (Point) B 37,5 cm 188,- 188,- 1 x 1699 2er Set LED-Glaskantenbel. (Point) B 45 cm 198,- 198,- 1 x 92468 Indirekte LED-Korpusbeleuchtung 3 Raster 243,- 243,- 1 x 4834 Spiegelrückwand 3 R / B 37,5 cm 73,- 73,- 1 x 4835 Spiegelrückwand 3 R / B 45 cm 81,- 81,-</p>	445,- 445,- 492,- 492,-	484,- 484,- 539,- 539,-
 <p>66291 L B 60,0 cm 66292 R B 60,0 cm 1 Tür (optisch geteilt), 2 Einlegeböden T 39,1 cm</p>  <p>Abb. L</p>	478,- 478,-	522,- 522,-	 <p>66113 L B 45,0 cm 66114 R B 45,0 cm 66295 L B 60,0 cm 66296 R B 60,0 cm 1 Rahmen-Glastür, 2 Glaseinlegeböden T 39,1 cm</p>  <p>Abb. L</p> <p>Gegen Aufpreis: 1 x 8942 1er Set LED-Strahler 97,- 97,- 1 x 1699 2er Set LED-Glaskantenbel. (Point) B 45 cm 198,- 198,- 1 x 1784 2er Set LED-Glaskantenbel. (Point) B 60 cm 219,- 219,- 1 x 92468 Indirekte LED-Korpusbeleuchtung 3 Raster 243,- 243,- 1 x 4835 Spiegelrückwand 3 R / B 45 cm 81,- 81,- 1 x 4838 Spiegelrückwand 3 R / B 60 cm 99,- 99,-</p>	458,- 458,- 516,- 516,-	502,- 502,- 561,- 561,-
 <p>66103 B 75,0 cm 66104 B 90,0 cm 2 Türen, 2 Einlegeböden T 39,1 cm</p> 	530,- 593,-	579,- 646,-	 <p>66115 B 75,0 cm 66116 B 90,0 cm 2 Rahmen-Glastüren, 2 Glaseinlegeböden T 39,1 cm</p>  <p>Gegen Aufpreis: 1 x 8943 2er Set LED-Strahler 117,- 117,- 1 x 1787 2er Set LED-Glaskantenbel. (Point) B 75 cm 235,- 235,- 1 x 1701 2er Set LED-Glaskantenbel. (Point) B 90 cm 259,- 259,- 1 x 92468 Indirekte LED-Korpusbeleuchtung 3 Raster 243,- 243,- 1 x 4839 Spiegelrückwand 3 R / B 75 cm 111,- 111,- 1 x 4840 Spiegelrückwand 3 R / B 90 cm 123,- 123,-</p>	636,- 648,-	694,- 707,-

Hängeelemente 3 R, Höhe 110,8 cm

(inkl. Wandbefestigung, Abdeckblätter bis 255,0 cm durchgehend)

Hängeelemente 3,5 R, Höhe 128,4 cm

(inkl. Wandbefestigung, Abdeckblätter bis 255,0 cm durchgehend)

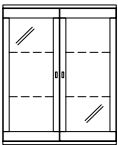
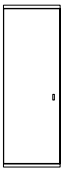
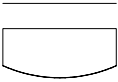
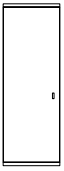
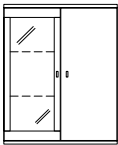
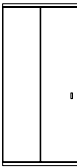
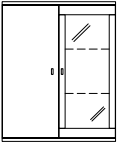
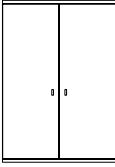
Best.-Nr. / Maße Beschreibung	PG 1	PG 2	Best.-Nr. / Maße Beschreibung	PG 1	PG 2
 <p>66117 B 90,0 cm 2 Rahmen-Glastüren (gerundet), 2 Glaseinlegeböden T 29,5/39,1 cm Gegen Aufpreis: 1 x 8943 2er Set LED-Strahler 1 x 1701 2er Set LED-Glaskantenbel. (Point) B 90 cm 1 x 92468 Indirekte LED-Korpusbeleuchtung 3 Raster 1 x 4840 Spiegelrückwand 3 R / B 90 cm</p>	779,-	846,-	 <p>1766 L B 45,0 cm 1767 R B 45,0 cm 1 Tür (gerundet), 2 Einlegeböden T 29,5/39,1 cm</p>	476,- 476,-	520,- 520,-
 <p>66107 (Abb.) B 90,0 cm 66108 (gespiegelt) B 90,0 cm 1 Tür (gerundet), 1 Tür, 4 Einlegeböden T 29,5/39,1 cm</p>	781,-	848,- 848,-	 <p>4815 L B 45,0 cm 4816 R B 45,0 cm 1 Tür, 2 Einlegeböden T 39,1 cm</p>	399,- 399,-	435,- 435,-
 <p>66119 (Abb.) B 90,0 cm 66120 (gespiegelt) B 90,0 cm 1 Rahmen-Glastür (gerundet), 2 Glaseinlegeböden, 1 Tür, 2 Einlegeböden T 29,5/39,1 cm Gegen Aufpreis: 1 x 8942 1er Set LED-Strahler 1 x 1699 2er Set LED-Glaskantenbel. (Point) B 45 cm 1 x 92468 Indirekte LED-Korpusbeleuchtung 3 Raster 1 x 4835 Spiegelrückwand 3 R / B 45 cm</p>	840,- 840,-	915,- 915,-	 <p>66293 L B 60,0 cm 66294 R B 60,0 cm 1 Tür (optisch geteilt), 2 Einlegeböden T 39,1 cm</p>	520,- 520,-	567,- 567,-
 <p>66121 (Abb.) B 90,0 cm 66122 (gespiegelt) B 90,0 cm 1 Tür (gerundet), 2 Einlegeböden, 1 Rahmen-Glastür, 2 Glaseinlegeböden T 29,5/39,1 cm Gegen Aufpreis: 1 x 8942 1er Set LED-Strahler 1 x 1699 2er Set LED-Glaskantenbel. (Point) B 45 cm 1 x 92468 Indirekte LED-Korpusbeleuchtung 3 Raster 1 x 4835 Spiegelrückwand 3 R / B 45 cm</p>	877,- 877,-	954,- 954,-	 <p>4817 B 75,0 cm 4818 B 90,0 cm 2 Türen, 2 Einlegeböden T 39,1 cm</p>	561,- 624,-	613,- 680,-

Hängeelemente 3,5 R, Höhe 128,4 cm

(inkl. Wandbefestigung, Abdeckblätter bis 255,0 cm durchgehend)

	Best.-Nr. / Maße Beschreibung	PG 1	PG 2		Best.-Nr. / Maße Beschreibung	PG 1	PG 2
	4819 B 90,0 cm 2 Türen (gerundet), 2 Einlegeböden T 29,5/39,1 cm	782,-	850,-		4812 B 75,0 cm 1647 B 90,0 cm 2 Rahmen-Glastüren, 2 Glaseinlegeböden T 39,1 cm Gegen Aufpreis: 1 x 8943 2er Set LED-Strahler 1 x 1787 2er Set LED-Glaskantenbel. (Point) B 75 cm 1 x 1701 2er Set LED-Glaskantenbel. (Point) B 90 cm 1 x 92469 Indirekte LED-Korpusbeleuchtung 3,5 Raster 1 x 1795 Spiegelrückwand 3,5 R / B 75 cm 1 x 1671 Spiegelrückwand 3,5 R / B 90 cm	670,- 684,-	731,- 745,-
	4813 (Abb.) B 90,0 cm 4814 (gespiegelt) B 90,0 cm 1 Tür (gerundet), 1 Tür, 4 Einlegeböden T 29,5/39,1 cm	820,- 820,-	893,- 893,-		4829 B 90,0 cm 2 Rahmen-Glastüren (gerundet), 2 Glaseinlegeböden T 29,5/39,1 cm Gegen Aufpreis: 1 x 8943 2er Set LED-Strahler 1 x 1701 2er Set LED-Glaskantenbel. (Point) B 90 cm 1 x 92469 Indirekte LED-Korpusbeleuchtung 3,5 Raster 1 x 1671 Spiegelrückwand 3,5 R / B 90 cm	818,-	891,-
	4808 L B 37,5 cm 4809 R B 37,5 cm 4810 L B 45,0 cm 4811 R B 45,0 cm 1 Rahmen-Glastür (gerundet), 2 Glaseinlegeböden T 29,5/39,1 cm Gegen Aufpreis: 1 x 8942 1er Set LED-Strahler 1 x 1781 2er Set LED-Glaskantenbel. (Point) B 37,5 cm 1 x 1699 2er Set LED-Glaskantenbel. (Point) B 45 cm 1 x 92469 Indirekte LED-Korpusbeleuchtung 3,5 Raster 1 x 1668 Spiegelrückwand 3,5 R / B 37,5 cm 1 x 1667 Spiegelrückwand 3,5 R / B 45 cm	468,- 468,- 520,- 520,-	512,- 512,- 567,- 567,-		4820 (Abb.) B 90,0 cm 4821 (gespiegelt) B 90,0 cm 1 Rahmen-Glastür (gerundet), 2 Glaseinlegeböden, 1 Tür, 2 Einlegeböden T 29,5/39,1 cm Gegen Aufpreis: 1 x 8942 1er Set LED-Strahler 1 x 1699 2er Set LED-Glaskantenbel. (Point) B 45 cm 1 x 92469 Indirekte LED-Korpusbeleuchtung 3,5 Raster 1 x 1667 Spiegelrückwand 3,5 R / B 45 cm	883,- 883,-	960,- 960,-
	1768 L B 45,0 cm 1769 R B 45,0 cm 66129 L B 60,0 cm 66130 R B 60,0 cm 1 Tür mit Glasfüllung, 2 Glaseinlegeböden T 39,1 cm Gegen Aufpreis: 1 x 8942 1er Set LED-Strahler 1 x 1699 2er Set LED-Glaskantenbel. (Point) B 45 cm 1 x 1784 2er Set LED-Glaskantenbel. (Point) B 60 cm 1 x 92469 Indirekte LED-Korpusbeleuchtung 3,5 Raster 1 x 1667 Spiegelrückwand 3,5 R / B 45 cm 1 x 4849 Spiegelrückwand 3,5 R / B 60 cm	482,- 482,- 545,- 545,-	528,- 528,- 593,- 593,-		1762 (Abb.) B 90,0 cm 1763 (gespiegelt) B 90,0 cm 1 Tür (gerundet), 2 Einlegeböden, 1 Rahmen-Glastür, 2 Glaseinlegeböden T 29,5/39,1 cm Gegen Aufpreis: 1 x 8942 1er Set LED-Strahler 1 x 1699 2er Set LED-Glaskantenbel. (Point) B 45 cm 1 x 92469 Indirekte LED-Korpusbeleuchtung 3,5 Raster 1 x 1667 Spiegelrückwand 3,5 R / B 45 cm	923,- 923,-	1006,- 1006,-

Abb. L

Abb. L

Hängeelemente 3,5 R, Höhe 128,4 cm

(inkl. Wandbefestigung, Abdeckblätter bis 255,0 cm durchgehend)

Hängeelemente 4 R, Höhe 146,0 cm

(inkl. Wandbefestigung, Abdeckblätter bis 255,0 cm durchgehend)



Best.-Nr. / Maße Beschreibung	PG 1	PG 2	Best.-Nr. / Maße Beschreibung	PG 1	PG 2
 <p>1648 B 120,0 cm 1 Tür, 2 Einlegeböden, 2 Rahmen-Glastüren (gerundet), 4 Glaseinlegeböden T 29,5/39,1 cm Gegen Aufpreis: 1 x 8943 2er Set LED-Strahler 1 x 1697 4er Set LED-Glaskantenbel. (Point) B 37,5 cm 2 x 92469 Indirekte LED-Korpusbeleuchtung 3,5 Raster 2 x 1668 Spiegelrückwand 3,5 R / B 37,5 cm</p>	1061,-	1156,-	 <p>66299 L B 60,0 cm 66300 R B 60,0 cm 1 Tür (optisch geteilt), 3 Einlegeböden T 39,1 cm</p>	561,- 561,-	613,- 613,-
 <p>4822 B 120,0 cm 2 Rahmen-Glastüren (gerundet), 1 Rahmen-Glastür, 6 Glaseinlegeböden T 29,5/39,1 cm Gegen Aufpreis: 1 x 8944 3er Set LED-Strahler 1 x 1697 4er Set LED-Glaskantenbel. (Point) B 37,5 cm 1 x 1699 2er Set LED-Glaskantenbel. (Point) B 45 cm 3 x 92469 Indirekte LED-Korpusbeleuchtung 3,5 Raster 2 x 1668 Spiegelrückwand 3,5 R / B 37,5 cm 1 x 1667 Spiegelrückwand 3,5 R / B 45 cm</p>	1178,-	1286,-	 <p>66301 B 75,0 cm 66302 B 90,0 cm 2 Türen, 3 Einlegeböden T 39,1 cm</p>	611,- 670,-	664,- 731,-

Abb. L

Hängeelemente 4 R, Höhe 146,0 cm

(inkl. Wandbefestigung, Abdeckblätter bis 255,0 cm durchgehend)

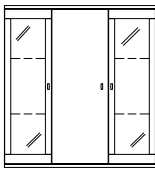
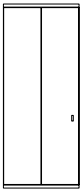

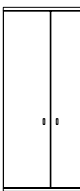
 <p>66153 L B 45,0 cm 66154 R B 45,0 cm 1 Tür (gerundet), 3 Einlegeböden T 29,5/39,1 cm</p>	530,-	577,-	 <p>66303 B 90,0 cm 2 Türen (gerundet), 3 Einlegeböden T 29,5/39,1 cm</p>	867,-	947,-
 <p>66297 L B 45,0 cm 66298 R B 45,0 cm 1 Tür, 3 Einlegeböden T 39,1 cm</p>	441,-	480,-	 <p>66304 (Abb.) B 90,0 cm 66305 (gespiegelt) B 90,0 cm 1 Tür (gerundet), 1 Tür, 6 Einlegeböden T 29,5/39,1 cm</p>	911,- 911,-	994,- 994,-

Abb. L

Abb. L

Hängeelemente 4 R, Höhe 146,0 cm

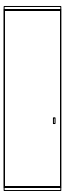
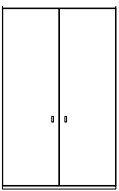
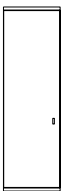
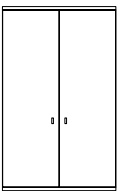
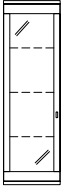
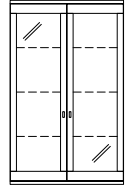
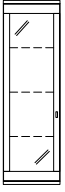
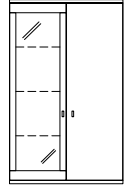
(inkl. Wandbefestigung, Abdeckblätter bis 255,0 cm durchgehend)

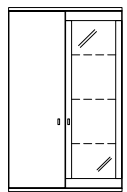
Best.-Nr. / Maße Beschreibung	PG 1	PG 2	Best.-Nr. / Maße Beschreibung	PG 1	PG 2
 <p>66308 L B 37,5 cm 66309 R B 37,5 cm 66306 L B 45,0 cm 66307 R B 45,0 cm</p> <p>1 Rahmen-Glastür (gerundet), 3 Glaseinlegeböden T 29,5/39,1 cm</p> <p>Abb. L</p> <p>Gegen Aufpreis: 1 x 8942 1er Set LED-Strahler 1 x 8142 3er Set LED-Glaskantenbel. (Point) B 37,5 cm 1 x 1733 3er Set LED-Glaskantenbel. (Point) B 45 cm 1 x 92470 Indirekte LED-Korpusbeleuchtung 4 Raster 1 x 8136 Spiegelrückwand 4 R / B 37,5 cm 1 x 1774 Spiegelrückwand 4 R / B 45 cm</p>	510,- 510,- 567,- 567,-	557,- 557,- 618,- 618,-	 <p>66314 B 90,0 cm (Abb.)</p> <p>2 Rahmen-Glastüren (gerundet), 3 Glaseinlegeböden T 29,5/39,1 cm</p> <p>Gegen Aufpreis: 1 x 8943 2er Set LED-Strahler 1 x 4737 3er Set LED-Glaskantenbel. (Point) B 90 cm 1 x 92470 Indirekte LED-Korpusbeleuchtung 4 Raster 1 x 4735 Spiegelrückwand 4 R / B 90 cm</p>	939,-	1024,-
 <p>66155 L B 45,0 cm 66156 R B 45,0 cm 66327 L B 60,0 cm 66328 R B 60,0 cm</p> <p>1 Rahmen-Glastür, 3 Glaseinlegeböden T 39,1 cm</p> <p>Abb. L</p> <p>Gegen Aufpreis: 1 x 8942 1er Set LED-Strahler 1 x 1733 3er Set LED-Glaskantenbel. (Point) B 45 cm 1 x 1797 3er Set LED-Glaskantenbel. (Point) B 60 cm 1 x 92470 Indirekte LED-Korpusbeleuchtung 4 Raster 1 x 1774 Spiegelrückwand 4 R / B 45 cm 1 x 1796 Spiegelrückwand 4 R / B 60 cm</p>	534,- 534,- 593,- 593,-	581,- 581,- 646,- 646,-	 <p>66315 (Abb.) B 90,0 cm 66316 (gespiegelt) B 90,0 cm</p> <p>1 Rahmen-Glastür (gerundet), 3 Glaseinlegeböden, 1 Tür, 3 Einlegeböden T 29,5/39,1 cm</p> <p>Gegen Aufpreis: 1 x 8942 1er Set LED-Strahler 1 x 1733 3er Set LED-Glaskantenbel. (Point) B 45 cm 1 x 92470 Indirekte LED-Korpusbeleuchtung 4 Raster 1 x 1774 Spiegelrückwand 4 R / B 45 cm</p>	956,- 956,-	1043,- 1043,-
 <p>66312 B 75,0 cm 66313 B 90,0 cm</p> <p>2 Rahmen-Glastüren, 3 Glaseinlegeböden T 39,1 cm</p> <p>Abb. L</p> <p>Gegen Aufpreis: 1 x 8943 2er Set LED-Strahler 1 x 4736 3er Set LED-Glaskantenbel. (Point) B 75 cm 1 x 4737 3er Set LED-Glaskantenbel. (Point) B 90 cm 1 x 92470 Indirekte LED-Korpusbeleuchtung 4 Raster 1 x 4734 Spiegelrückwand 4 R / B 75 cm 1 x 4735 Spiegelrückwand 4 R / B 90 cm</p>	729,- 788,-	794,- 860,-	 <p>66317 (Abb.) B 90,0 cm 66318 (gespiegelt) B 90,0 cm</p> <p>1 Tür (gerundet), 3 Einlegeböden, 1 Rahmen-Glastür, 3 Glaseinlegeböden T 29,5/39,1 cm</p> <p>Gegen Aufpreis: 1 x 8942 1er Set LED-Strahler 1 x 1733 3er Set LED-Glaskantenbel. (Point) B 45 cm 1 x 92470 Indirekte LED-Korpusbeleuchtung 4 Raster 1 x 1774 Spiegelrückwand 4 R / B 45 cm</p>	1008,- 1008,-	1099,- 1099,-

Zwischenbaukombinationen

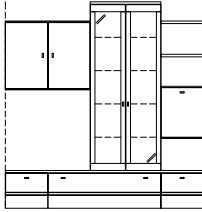
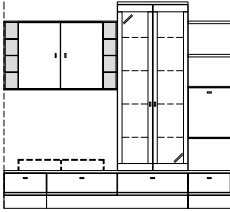
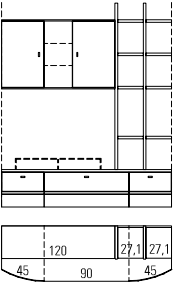
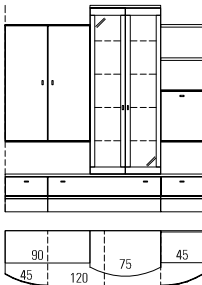
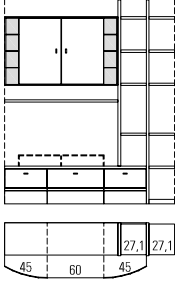
Best.-Nr. / Maße Beschreibung	PG 1	PG 2	Best.-Nr. / Maße Beschreibung	PG 1	PG 2
 <p>1641 (Abb.) 1642 (gespiegelt)</p> <p>bestehend aus: 1 x 1643, 1 x 66008A, 1 x 1644, 1 x 1650</p> <p>B 210,0, H 218,3, T 58,0 cm</p>  <p>1737 (Abb.) 1738 (gespiegelt)</p> <p>bestehend aus: 1 x 1736, 1 x 66008A, 1 x 1644, 1 x 1651</p> <p>B 240,0, H 218,3, T 58,0 cm</p>	1990,- 1990,-	2170,- 2170,-	 <p>66131 (Abb.) 66132 (gespiegelt)</p> <p>bestehend aus: 1 Zwischenbauelement mit 2 Türen, 2 Einlegeböden, 1 offenes Fach mit 2 Glasböden, 3 Unterteile, 2 Wangen, 8 Zwischenbauböden</p>  <p>1704 (Abb.) 1705 (gespiegelt)</p> <p>bestehend aus: 1 x 1703, 1 x 66008A, 1 x 1644, 1 x 1650</p> <p>B 210,0, H 218,3, T 58,0 cm</p>	2318,- 2318,-	2527,- 2527,-
<p>Gegen Aufpreis: 1 x 8943 2er Set LED-Strahler 1 x 8945 4er Set LED-Strahler 1 x 1698 4er Set LED-Glaskantenbel. (Point) B 75 cm 1 x 92472 Indirekte LED-Korpusbeleuchtung 5 Raster 1 x 1670 Spiegelrückwand 5 R / B 75 cm 1 x 91157 Barfacheinteilung siehe Seite 75.</p>	117,- 158,- 389,- 348,- 154,- 198,-	117,- 158,- 389,- 348,- 154,- 198,-	<p>Gegen Aufpreis: 1 x 8943 2er Set LED-Strahler 1 x 8945 4er Set LED-Strahler 1 x 1698 4er Set LED-Glaskantenbel. (Point) B 75 cm 1 x 92472 Indirekte LED-Korpusbeleuchtung 5 Raster 1 x 1740 LED-CD-Regalbeleuchtung 1 x 1670 Spiegelrückwand 5 R / B 75 cm 1 x 91157 Barfacheinteilung siehe Seite 75.</p>	117,- 158,- 389,- 348,- 117,- 154,- 198,-	117,- 158,- 389,- 348,- 117,- 154,- 198,-
 <p>4823 (Abb.) 4824 (gespiegelt)</p> <p>bestehend aus: 1 x 4744, 1 x 1736, 2 x 1652, 9 x 1778, 1 x 1741, 1 x 1777</p> <p>B 180,0, H 215,7, T 58,0 cm</p>	1765,- 1765,-	1923,- 1923,-	<p>Gegen Aufpreis: 1 x 8944 3er Set LED-Strahler 1 x 1740 LED-CD-Regalbeleuchtung 1 x 1754 Höhenversteller</p>	140,- 117,- 30,-	140,- 117,- 30,-

Wandborde mit Paneelrückwand

(inkl. Wandbefestigung)

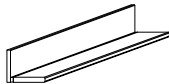
Best.-Nr. / Maße Beschreibung	PG 1	PG 2	
 <p>Achtung Einbau von Strahlern nicht möglich. Bitte nur nebenstehende Beleuchtung verwenden. Sondermaße nicht möglich.</p> <p>H 17,0, T 18,8 cm, Bodentiefe 16,8 cm</p>	111,-	115,-	
	8916 B 60,0 cm	136,-	142,-
	8917 B 75,0 cm	158,-	164,-
	8918 B 90,0 cm	182,-	190,-
	8919 B 105,0 cm	204,-	213,-
	8920 B 120,0 cm	223,-	231,-
	8921 B 135,0 cm	243,-	255,-
	8922 B 150,0 cm	263,-	271,-
	8923 B 165,0 cm	279,-	292,-
	8924 B 180,0 cm	296,-	306,-
	8925 B 195,0 cm	308,-	322,-
	8926 B 210,0 cm	322,-	336,-
	8927 B 225,0 cm	336,-	350,-
	8928 B 240,0 cm		

LED-Beleuchtung für Wandborde mit Paneelrückwand

Best.-Nr. / Maße Beschreibung	PG 1	PG 2	
 <p>Achtung sichtbare Kabelführung bei Wandborden, die nicht an ein Korpuselement anschließen</p> <p>Die Leuchte wird mit einem Leuchtmittel der Energieklasse A geliefert.</p> <p>Weitere Informationen zum Leuchtmittel siehe Seite 80/81.</p>	91,-	91,-	
	8929 B 60,0 cm, ~3 Watt	101,-	101,-
	8930 B 75,0 cm, ~4 Watt	105,-	105,-
	8931 B 90,0 cm, ~4 Watt	111,-	111,-
	8932 B 105,0 cm, ~5 Watt	176,-	176,-
	8933 B 120,0 cm, ~6 Watt	180,-	180,-
	8934 B 135,0 cm, ~6 Watt	188,-	188,-
	8935 B 150,0 cm, ~7 Watt	194,-	194,-
	8936 B 165,0 cm, ~8 Watt	251,-	251,-
	8937 B 180,0 cm, ~9 Watt	257,-	257,-
	8938 B 195,0 cm, ~9 Watt	263,-	263,-
	8939 B 210,0 cm, ~10 Watt	267,-	267,-
	8940 B 225,0 cm, ~11 Watt	273,-	273,-
	8941 B 240,0 cm, ~12 Watt		

Wandborde

(inkl. Wandbefestigung)

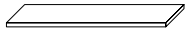
Best.-Nr. / Maße Beschreibung	PG 1	PG 2	
 <p>T 20,3, St. 2,6 cm</p> <p>Gegen Aufpreis: LED-Strahler siehe Seite 77.</p>	57,-	59,-	
	8086 B 60,0 cm	69,-	71,-
	8087 B 75,0 cm	81,-	85,-
	8088 B 90,0 cm	95,-	99,-
	8089 B 105,0 cm	107,-	111,-
	8090 B 120,0 cm	117,-	123,-
	8091 B 135,0 cm	128,-	136,-
	8092 B 150,0 cm	142,-	148,-
	8093 B 165,0 cm	154,-	160,-
	8094 B 180,0 cm	164,-	176,-
	8095 B 195,0 cm	180,-	188,-
	8096 B 210,0 cm	192,-	200,-
	8097 B 225,0 cm	204,-	213,-
	8098 B 240,0 cm		

Hängespiegel 2,5 R, Höhe 93,2 cm

Hängespiegel 2 R, Höhe 75,6 cm

Best.-Nr. / Maße Beschreibung	PG 1	PG 2	
 <p>T 4,8 cm</p>	221,-	229,-	
	66434 B 60,0 cm	253,-	263,-
	66435 B 75,0 cm	285,-	296,-
	66436 B 90,0 cm	316,-	328,-
	66437 B 105,0 cm	348,-	362,-
	66438 B 120,0 cm	377,-	391,-
	66439 B 135,0 cm	407,-	423,-
	66440 B 150,0 cm	439,-	456,-
	66441 B 165,0 cm	470,-	488,-
	66442 B 180,0 cm	502,-	522,-
	66443 B 195,0 cm	532,-	551,-
	66444 B 210,0 cm	561,-	583,-
	66445 B 225,0 cm	591,-	617,-
	66446 B 240,0 cm		

Best.-Nr. / Maße Beschreibung	PG 1	PG 2	
 <p>T 4,8 cm</p>	243,-	253,-	
	66447 B 60,0 cm	275,-	287,-
	66448 B 75,0 cm	308,-	320,-
	66449 B 90,0 cm	340,-	356,-
	66450 B 105,0 cm	373,-	387,-
	66451 B 120,0 cm	407,-	421,-
	66452 B 135,0 cm	439,-	456,-
	66453 B 150,0 cm	472,-	490,-
	66454 B 165,0 cm	504,-	524,-
	66455 B 180,0 cm	537,-	559,-
	66456 B 195,0 cm	569,-	591,-
	66457 B 210,0 cm	601,-	626,-
	66458 B 225,0 cm	634,-	660,-
	66459 B 240,0 cm		





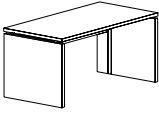
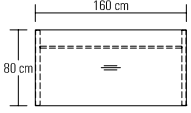
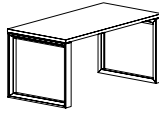
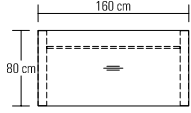
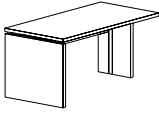
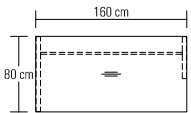
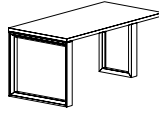
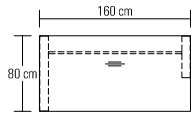
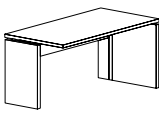
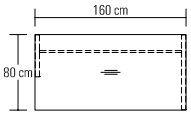
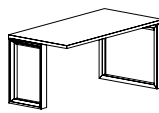
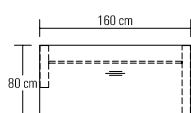

Arbeitsplatz

Schreibtische mit Holzwanne

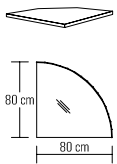
Schreibtische mit Rahmengestell

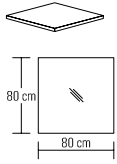
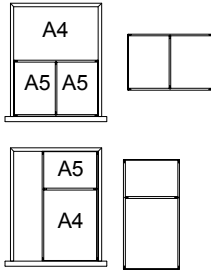
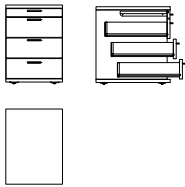
Best.-Nr. / Maße Beschreibung		PG 1	PG 2	Best.-Nr. / Maße Beschreibung		PG 1	PG 2
 	91518 120,0 x 80,0 cm 91520 160,0 x 80,0 cm 91521 180,0 x 80,0 cm 91522 200,0 x 80,0 cm	810,- 907,- 954,- 1000,-	844,- 945,- 994,- 1041,-	 	91426 120,0 x 80,0 cm 91428 160,0 x 80,0 cm 91429 180,0 x 80,0 cm 91430 200,0 x 80,0 cm	952,- 1049,- 1097,- 1146,-	992,- 1091,- 1142,- 1192,-
	Einzelschreibtisch mit Rückwand und Kabelbodenführung L/R H 75,0 cm Gegen Aufpreis: 1 x 91322 Linoleum-Einlage 255,- 1 x 91326 Materialauszug 168,- 1 x 91330 Kabeldurchlass Metall 36,- Kabelwanne siehe rechts				Einzelschreibtisch mit Traverse und zwei langen Seitenteilen H 75,0 cm Gegen Aufpreis: 1 x 91322 Linoleum-Einlage 255,- 1 x 91326 Materialauszug 168,- 1 x 91330 Kabeldurchlass Metall 36,- Kabelwanne siehe rechts		
 	91554 120,0 x 80,0 cm 91556 160,0 x 80,0 cm 91557 180,0 x 80,0 cm 91558 200,0 x 80,0 cm	739,- 832,- 881,- 927,-	769,- 864,- 915,- 964,-	 	91482 120,0 x 80,0 cm 91484 160,0 x 80,0 cm 91485 180,0 x 80,0 cm 91486 200,0 x 80,0 cm	875,- 966,- 1012,- 1061,-	909,- 1004,- 1053,- 1103,-
	Verkettungstisch mit Rückwand und Kabelbodenführung L/R Eine lange Wange links und eine kurze Wange rechts H 75,0 cm Gegen Aufpreis: 1 x 91322 Linoleum-Einlage 255,- 1 x 91326 Materialauszug 168,- 1 x 91330 Kabeldurchlass Metall 36,- Kabelwanne siehe rechts	links anstellbar			Verkettungstisch mit Traverse Ein langes Seitenteil links und ein kurzes Seitenteil rechts H 75,0 cm Gegen Aufpreis: 1 x 91322 Linoleum-Einlage 255,- 1 x 91326 Materialauszug 168,- 1 x 91330 Kabeldurchlass Metall 36,- Kabelwanne siehe rechts	links anstellbar	
 	91561 120,0 x 80,0 cm 91563 160,0 x 80,0 cm 91564 180,0 x 80,0 cm 91565 200,0 x 80,0 cm	739,- 832,- 881,- 927,-	769,- 864,- 915,- 964,-	 	91464 120,0 x 80,0 cm 91466 160,0 x 80,0 cm 91467 180,0 x 80,0 cm 91468 200,0 x 80,0 cm	875,- 966,- 1012,- 1061,-	909,- 1004,- 1053,- 1103,-
	Verkettungstisch mit Rückwand und Kabelbodenführung L/R Eine kurze Wange links und eine lange Wange rechts H 75,0 cm Gegen Aufpreis: 1 x 91322 Linoleum-Einlage 255,- 1 x 91326 Materialauszug 168,- 1 x 91330 Kabeldurchlass Metall 36,- Kabelwanne siehe rechts	rechts anstellbar			Verkettungstisch mit Traverse Ein kurzes Seitenteil links und ein langes Seitenteil rechts H 75,0 cm Gegen Aufpreis: 1 x 91322 Linoleum-Einlage 255,- 1 x 91326 Materialauszug 168,- 1 x 91330 Kabeldurchlass Metall 36,- Kabelwanne siehe rechts	rechts anstellbar	

Arbeitsplatz

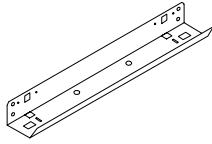
	Best.-Nr. / Maße Beschreibung	PG 1	PG 2		Best.-Nr. / Maße Beschreibung	PG 1	PG 2
	<p>Verkettungsplatte 90° zur Montage zwischen 2 Verkettungstischen</p> <p>91568 Schenkelmaß: 80,0 x 80,0 cm</p> <p>links und rechts verwendbar</p> <p>Gegen Aufpreis: 1 x 91330 Kabeldurchlass Metall</p>	326,-	338,-		<p>91330 Kabeldurchlass Metall Ø 6,0 cm</p> <p>Chrom glänzend (Standard) Edelstahlfarbig (auf Wunsch)</p>	36,-	36,-
	<p>Verkettungsplatte 90° zur Montage zwischen 2 Verkettungstischen</p> <p>92672 Schenkelmaß: 80,0 x 80,0 cm</p> <p>links und rechts verwendbar</p> <p>Gegen Aufpreis: 1 x 91330 Kabeldurchlass Metall</p>	300,-	314,-		<p>Schubkasteneinteilung für Rollcontainer inkl. Antirutschmatte Ausführung (Standard) Nussbaum/Magma</p> <p>Ausführung (auf Wunsch) Magma/Magma Artikelnr. mit M ergänzen (z.B. 92054M)</p> <p>92054 Einteilung quer 92055 Einteilung längs</p> <p>Querstege der Schubkasteneinteilung nicht versetzbar.</p>	61,- 61,-	61,- 61,-
	<p>91512 Rollcontainer</p> <p>Rollcontainer 1 Materialauszug, 3 Schubkästen, Zentralverriegelung, Einzelauszugssperre, inkl. Vollauszug</p> <p>B 45,0, H 64,5, T 59,8 cm</p> <p>Gegen Aufpreis: 1 x 92056 Formulareinsatz 1 x 92054 Einteilung quer 1 x 92055 Einteilung längs</p>	636,-	664,-		<p>92056 Formulareinsatz</p> <p>7 x DIN A4 quer, Ausführung schwarz</p>	115,-	115,-
	<p>Linoleum Einlage</p> <p>91322 B: 70,0, T: 50,0 cm</p> <p>Linoleum-Einlagen werden standardmäßig mittig in den Tischplatten positioniert.</p>	255,-	255,-		<p>91326 Materialauszug mit Frontblende Montage unter Schreibtischplatte</p> <p>B 44,5, H 6,5, T 63,5 cm</p>	168,-	176,-
	<p>Kabelwanne abklappbar, zur Montage unter der Schreibtischplatte inkl. Kabel-Zugentlastung Ausführung schwarz</p> <p>91514 Breite: 62,0 cm</p> <p>Passend zu Schreibtischen in den Breiten 120,0/160,0 cm</p> <p>91515 Breite: 102,0 cm</p> <p>Passend zu Schreibtischen in den Breiten 180,0/200,0 cm</p>	47,-	47,-				
<p>Eine Kombination von Kabelwanne und Rollcontainer ist erst ab einer Tischbreite von 160,0 cm möglich!</p>							

Couchtische mit Füßen, Höhe 45,0 cm

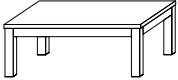
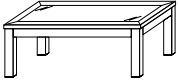
Best.-Nr. / Maße Beschreibung	PG 1	PG 2	Best.-Nr. / Maße Beschreibung	PG 1	PG 2
 <p>8215 73,0 x 73,0 cm 8214 118,0 x 73,0 cm 8292 93,0 x 93,0 cm mit Holzplatte</p>	545,- 628,- 640,-	569,- 656,- 670,-	 <p>8248 73,0 x 73,0 cm 8247 118,0 x 73,0 cm 8293 93,0 x 93,0 cm mit Klarglasplatte</p>	569,- 654,- 666,-	636,- 700,- 713,-
<p>Gegen Aufpreis: 8273 Holzablage für 73,0 x 73,0 cm 8271 Holzablage für 118,0 x 73,0 cm 8265 Holzablage für 93,0 x 93,0 cm 92363 Schubkasten (nicht möglich bei 73,0 x 73,0 cm) 90289 2 Füße mit Rollen Lichte Höhe über der Ablage 11,0 cm.</p>	101,- 150,- 154,- 156,- 51,-	105,- 156,- 158,- 162,- 51,-	<p>Gegen Aufpreis: 8273 Holzablage für 73,0 x 73,0 cm 8271 Holzablage für 118,0 x 73,0 cm 8265 Holzablage für 93,0 x 93,0 cm 90289 2 Füße mit Rollen Lichte Höhe über der Ablage 11,0 cm.</p>	615,- 701,- 715,- 101,- 150,- 154,- 51,-	692,- 749,- 767,- 105,- 156,- 158,- 51,-

Couchtische mit U-Wange, Höhe 45,0 cm

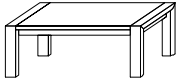
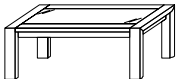
Best.-Nr. / Maße Beschreibung	PG 1	PG 2	Best.-Nr. / Maße Beschreibung	PG 1	PG 2
 <p>8330 73,0 x 73,0 cm 8331 118,0 x 73,0 cm 8332 93,0 x 93,0 cm 90669 98,0 x 63,0 cm mit Holzplatte</p>	648,- 733,- 745,- 692,-	674,- 761,- 777,- 717,-	 <p>8333 73,0 x 73,0 cm 8334 118,0 x 73,0 cm 8335 93,0 x 93,0 cm 90670 98,0 x 63,0 cm mit Klarglasplatte</p>	634,- 713,- 729,- 674,-	660,- 739,- 757,- 700,-
<p>Gegen Aufpreis: 8390 Holzablage für 73,0 x 73,0 cm 8391 Holzablage für 118,0 x 73,0 cm 8392 Holzablage für 93,0 x 93,0 cm 90672 Holzablage für 98,0 x 63,0 cm 92364 Schubkasten (nicht möglich bei 73,0 x 73,0 cm) 90289 2 Füße mit Rollen Lichte Höhe über der Ablage 11,0 cm.</p>	105,- 150,- 154,- 124,- 156,- 51,-	105,- 156,- 158,- 130,- 162,- 51,-	<p>Gegen Aufpreis: 8390 Holzablage für 73,0 x 73,0 cm 8391 Holzablage für 118,0 x 73,0 cm 8392 Holzablage für 93,0 x 93,0 cm 90672 Holzablage für 98,0 x 63,0 cm 90289 2 Füße mit Rollen Lichte Höhe über der Ablage 13,5 cm.</p>	686,- 767,- 782,- 727,- 105,- 150,- 154,- 124,- 51,-	709,- 796,- 812,- 753,- 105,- 156,- 158,- 130,- 51,-

Sonderanfertigungen für Couchtische

Sonderhöhe bis max. 55,0 cm

+ 30% + 30%

Esstische mit U-Wange, Höhe 75,0 cm

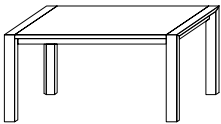
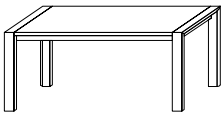
Best.-Nr. / Maße Beschreibung	PG 1	PG 2	Best.-Nr. / Maße Beschreibung	PG 1	PG 2
 <p>90354 148,0 x 95,0 cm 90355 158,0 x 95,0 cm feste Platte Höhe unter Zarge 64,2 cm</p>	1219,-	1280,-	 <p>8983 168,0 x 95,0 cm 90357 178,0 x 95,0 cm 90358 188,0 x 95,0 cm 8982 198,0 x 95,0 cm 90360 208,0 x 95,0 cm feste Platte Höhe unter Zarge 64,2 cm</p>	1253,-	1302,-
	1233,-	1298,-		1267,-	1330,-
<p>Gegen Aufpreis: 8322 Auszugsfunktion, inkl. 1 Klappeneinlage B 50,0 cm (max. 1 Klappeneinlage möglich)</p>	567,-	589,-	<p>Gegen Aufpreis: 8322 Auszugsfunktion, inkl. 1 Klappeneinlage B 50,0 cm 8323 weitere Klappeneinlage B 50,0 cm (max. 2 Klappeneinlagen möglich)</p>	567,-	589,-
				174,-	180,-

Sonderanfertigungen für Esstische mit U-Wange

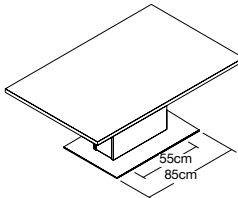
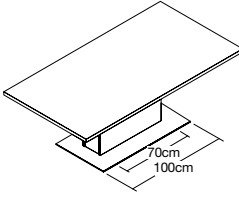

Sondermaß kleiner als Standardmaß, kleinstes Plattenmaß 95,0 x 95,0 cm. Aufpreis auf Standardmaß.	+ 30%	+ 30%
Bei Plattenmaßen kleiner als 148,0 x 95,0 cm ist keine Auszugsfunktion möglich. Keine Breitenänderung möglich.		

Säulen-Esstische, Höhe 77,0 cm

 <p>90748 140,0 x 95,0 cm 90749 150,0 x 95,0 cm 90750 160,0 x 95,0 cm Säulentisch mit fester Platte Bodenplatte Chrom glänzend (Standard) oder Bodenplatte edelstahlfarbig (ohne Aufpreis)</p>	1468,-	1541,-	 <p>90751 170,0 x 95,0 cm 90752 180,0 x 95,0 cm 90753 190,0 x 95,0 cm Säulentisch mit fester Platte Bodenplatte Chrom glänzend (Standard) oder Bodenplatte edelstahlfarbig (ohne Aufpreis)</p>	1533,-	1612,-
	1488,-	1563,-		1559,-	1636,-
<p>Gegen Aufpreis: Synchronauszug 90754 Auszugsfunktion, inkl. 1 Klappeneinlage B 50,0 cm 90755 weitere Klappeneinlage B 50,0 cm (max. 2 Klappeneinlagen möglich)</p>	1075,-	1130,-	<p>Gegen Aufpreis: Synchronauszug 90817 Auszugsfunktion, inkl. 1 Klappeneinlage B 50,0 cm 90755 weitere Klappeneinlage B 50,0 cm (max. 2 Klappeneinlagen möglich)</p>	1075,-	1130,-
<p>Kopfauszug 90649 Auszugsfunktion inkl. 1 Klappeneinlage B 50,0 cm An einer oder beiden Stirnseiten einsetzbar, ggf. 1x oder 2x 90649 bestellen (außer Tisch 140,0 cm, hier nur einseitig möglich)</p>	747,-	786,-	<p>Kopfauszug 90650 Auszugsfunktion inkl. 1 Klappeneinlage B 50,0 cm An einer oder beiden Stirnseiten einsetzbar, ggf. 1x oder 2x 90650 bestellen</p>	747,-	786,-

**Stoffgruppe 1: Stoff ALGIR, SOFTNESS, MELLOW
Kunstleder BOLEDO,
Stoffgruppe 2: Leder HERMES**



Stühle

 <p>90645 Stoffgruppe 1 90646 Stoffgruppe 2 Stuhl Sitz und Rücken gepolstert B 48,0, H 93,5, SH 48,0, T 56,0, ST 44,0 cm</p>	298,-	310,-	 <p>90647 Stoffgruppe 1 90648 Stoffgruppe 2 Armlehnstuhl Sitz und Rücken gepolstert B 57,0, H 93,5, SH 48,0, AH 67,5, T 56,0, ST 44,0 cm</p>	383,-	401,-
	391,-	409,-		478,-	496,-
<p>Gegen Aufpreis: 90767 Nosagfederung im Sitz – Keine Fremdstoffverarbeitung möglich.</p>	22,-	22,-	<p>Gegen Aufpreis: 90767 Nosagfederung im Sitz – Keine Fremdstoffverarbeitung möglich.</p>	22,-	22,-

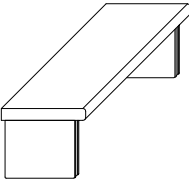
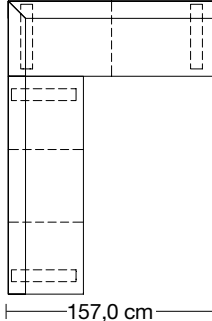
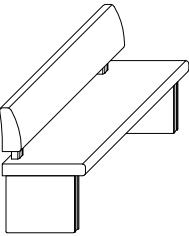
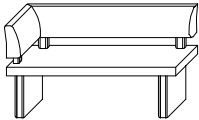

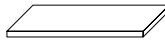

Bänke

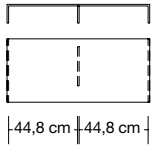
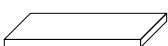
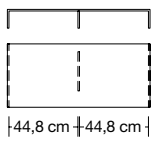
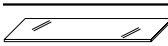
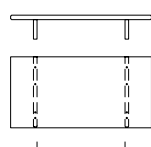
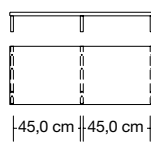
	Best.-Nr. / Maße Beschreibung	PG 1	PG 2		Best.-Nr. / Maße Beschreibung	PG 1	PG 2
	90777 B 145,0 cm Stoffgruppe 1	597,-	646,-		90728 Abb. Stoffgruppe 1	1990,-	2091,-
	90785 B 145,0 cm Stoffgruppe 2	725,-	773,-		90799 Stoffgruppe 2	2695,-	2796,-
	90778 B 155,0 cm Stoffgruppe 1	611,-	656,-		90729 gespiegelt Stoffgruppe 1	1990,-	2091,-
	90786 B 155,0 cm Stoffgruppe 2	743,-	792,-		90800 Stoffgruppe 2	2695,-	2796,-
	90779 B 165,0 cm Stoffgruppe 1	624,-	670,-			202,0 x 157,0 cm	
	90787 B 165,0 cm Stoffgruppe 2	767,-	812,-		90730 Abb. Stoffgruppe 1	2010,-	2110,-
	90780 B 175,0 cm Stoffgruppe 1	636,-	686,-		90801 Stoffgruppe 2	2735,-	2836,-
	90788 B 175,0 cm Stoffgruppe 2	790,-	838,-		90731 gespiegelt Stoffgruppe 1	2010,-	2110,-
	90781 B 185,0 cm Stoffgruppe 1	650,-	698,-		90802 Stoffgruppe 2	2735,-	2836,-
	90789 B 185,0 cm Stoffgruppe 2	838,-	911,-			212,0 x 157,0 cm	
	90782 B 195,0 cm Stoffgruppe 1	668,-	715,-		90732 Abb. Stoffgruppe 1	2037,-	2138,-
	90790 B 195,0 cm Stoffgruppe 2	838,-	885,-		90803 Stoffgruppe 2	2782,-	2883,-
	Bank ohne Rückenlehnen Sitz gepolstert				90733 gespiegelt Stoffgruppe 1	2037,-	2138,-
	H 49,0, T 57,0 cm				90804 Stoffgruppe 2	2782,-	2883,-
	- Keine Fremdstoff- verarbeitung möglich.					222,0 x 157,0 cm	
					90734 Abb. Stoffgruppe 1	2065,-	2170,-
					90805 Stoffgruppe 2	2830,-	2934,-
					90735 gespiegelt Stoffgruppe 1	2065,-	2170,-
			90806 Stoffgruppe 2	2830,-	2934,-		
				232,0 x 157,0 cm			
			90736 Abb. Stoffgruppe 1	2095,-	2199,-		
			90807 Stoffgruppe 2	2877,-	2982,-		
			90737 gespiegelt Stoffgruppe 1	2095,-	2199,-		
			90809 Stoffgruppe 2	2877,-	2982,-		
				242,0 x 157,0 cm			
			90738 Abb. Stoffgruppe 1	2124,-	2231,-		
			90810 Stoffgruppe 2	2930,-	3035,-		
			90739 gespiegelt Stoffgruppe 1	2124,-	2231,-		
			90813 Stoffgruppe 2	2930,-	3035,-		
				252,0 x 157,0 cm			
			Eckbank mit Rückenlehne Sitz und Rücken gepolstert				
			H 87,0, SH 49,0, T 57,0, ST 45,0 cm				
			- Keine Fremdstoff- verarbeitung möglich.				
	90740 B 145,0 cm Stoffgruppe 1	860,-	905,-		90746 Abb. Stoffgruppe 1	1126,-	1186,-
	90791 B 145,0 cm Stoffgruppe 2	1146,-	1192,-		90797 Stoffgruppe 2	1545,-	1603,-
	90741 B 155,0 cm Stoffgruppe 1	883,-	929,-		90747 gespiegelt Stoffgruppe 1	1126,-	1186,-
	90792 B 155,0 cm Stoffgruppe 2	1190,-	1231,-		90798 Stoffgruppe 2	1545,-	1603,-
	90742 B 165,0 cm Stoffgruppe 1	907,-	956,-		Eckschenkel mit Rückenlehne Sitz und Rücken gepolstert		
	90793 B 165,0 cm Stoffgruppe 2	1231,-	1280,-		B 157,0, H 87,0, SH 49,0, T 57,0, ST 45,0 cm		
	90743 B 175,0 cm Stoffgruppe 1	939,-	984,-		- Keine Fremdstoff- verarbeitung möglich.		
	90794 B 175,0 cm Stoffgruppe 2	1282,-	1328,-				
	90744 B 185,0 cm Stoffgruppe 1	966,-	1014,-				
	90795 B 185,0 cm Stoffgruppe 2	1330,-	1379,-				
	90745 B 195,0 cm Stoffgruppe 1	1000,-	1049,-				
	90796 B 195,0 cm Stoffgruppe 2	1383,-	1435,-				
Langer Schenkel mit Rückenlehne Sitz und Rücken gepolstert							
H 87,0, SH 49,0, T 57,0, ST 45,0 cm							
- Keine Fremdstoff- verarbeitung möglich.							



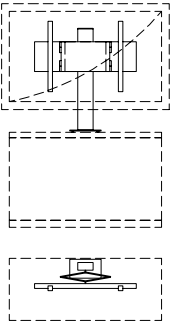
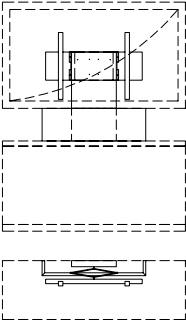
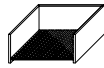

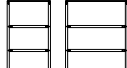
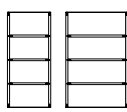
Zubehör

Best.-Nr. / Maße Beschreibung	PG 1	PG 2	Best.-Nr. / Maße Beschreibung	PG 1	PG 2
 <p>Holzeinlegeböden für Korpusselemente Stärke 1,9 cm (Dekor)</p> <p>90927 für B 37,5, T 39,1 cm gerade 1684 für B 45,0, T 39,1 cm gerade 90929 für B 60,0, T 39,1 cm gerade 1685 für B 75,0, T 39,1 cm gerade 8019 für B 90,0, T 39,1 cm gerade</p> <p>9102 für B 45,0, T 48,7 cm gerade 90933 für B 60,0, T 48,7 cm gerade 9103 für B 75,0, T 48,7 cm gerade 9104 für B 90,0, T 48,7 cm gerade</p> <p>(für Zwischenbauhänge- und Hängeelemente Best.-Nr. mit „H“ ergänzen)</p> <p>5227 für B 45,0, T 29,0/39,1 cm gerundet 9101 für B 45,0, T 39,1/48,7 cm gerundet 92401 für B 90,0, T 29,0/39,1 cm beids. gerundet 90286 für Inneneckelement</p>			 <p>Repeater zur Übertragung des Infrarotsignals der Fernbedienung in ein Klappenelement.</p> <p>8189 1 Empfänger / 1 Sender (bei Geräteunterbringung in einer Klappe) 92134 1 Empfänger / 2 Sender (bei Geräteunterbringung in zwei Klappen)</p> <p>Einbau des Repeaters standardmäßig im Sockel. Bei Hängeelementen ist der Einbau im Sockel nicht möglich. Bitte beiliegenden Aufsteller verwenden.</p>		
 <p>Holzeinlegeböden für Vitrinen, nicht verstellbar Stärke 2,6 cm (furniert)</p> <p>90624 für B 37,5 cm 90625 für B 45,0 cm 90626 für B 60,0 cm 90627 für B 75,0 cm 90628 für B 90,0 cm für T 39,1 cm</p> <p>(für Zwischenbauhänge- und Hängeelemente Best.-Nr. mit „H“ ergänzen)</p> <p>90629 für B 37,5 cm 90630 für B 45,0 cm 90631 für B 60,0 cm 90632 für B 75,0 cm 90633 für B 90,0 cm für T 48,7 cm</p>			 <p>8125 TV-Podest aus Klarglas Belastbarkeit 50 kg B 91,0, H 12,0, T 38,0 cm lichte Höhe: 11,0 cm Achtung: Erst ab Nischenbreite 105,0 cm einsetzbar.</p>	281,-	281,-
 <p>Holzeinlegeböden für offene Korpusregale, nicht verstellbar Stärke 2,6 cm (furniert)</p> <p>92404 für B 45,0 cm 92405 für B 60,0 cm 92406 für B 75,0 cm für T 39,1 cm</p> <p>92407 für B 45,0 cm 92408 für B 60,0 cm 92409 für B 75,0 cm für T 48,7 cm</p>			 <p>8003 TV-Podest aus Parsolglas Belastbarkeit 50 kg B 91,0, H 12,0, T 38,0 cm lichte Höhe: 11,0 cm Achtung: Erst ab Nischenbreite 105,0 cm einsetzbar.</p>	320,-	320,-
 <p>Glaseinlegeböden Stärke 0,8 cm</p> <p>1687 für B 45,0, T 39,1 cm gerade 5234 für B 60,0, T 39,1 cm gerade 5235 für B 75,0, T 39,1 cm gerade 1690 für B 90,0, T 39,1 cm gerade</p> <p>9106 für B 45,0, T 48,7 cm gerade 9108 für B 60,0, T 48,7 cm gerade 9109 für B 75,0, T 48,7 cm gerade 9110 für B 90,0, T 48,7 cm gerade</p> <p>5278 für B 37,5, T 29,0/39,1 cm gerundet 1692 für B 45,0, T 29,0/39,1 cm gerundet 5979 für B 37,5, T 39,1/48,7 cm gerundet 9105 für B 45,0, T 39,1/48,7 cm gerundet</p> <p>(für Zwischenbauhänge- und Hängeelemente Best.-Nr. mit „H“ ergänzen)</p> <p>1688 für B 45,0, T 39,1 cm beids. gerundet 1689 für B 75,0, T 39,1 cm beids. gerundet 92046 für B 90,0, T 39,1 cm beids. gerundet</p>			 <p>8165 TV-Podest aus Holz Belastbarkeit 50 kg B 80,0, H 13,6, T 38,0 cm lichte Höhe: 11,0 cm Gegen Aufpreis: - Breiten- oder Tiefenkürzung + 30% - Lichte Höhe größer 11,0 cm + 50% (höhere Stützen) - Weitere Maßänderungen auf Anfrage möglich.</p>	148,-	154,-
			 <p>8166 TV-Podest aus Holz Belastbarkeit 50 kg B 100,0, H 13,6, T 38,0 cm lichte Höhe: 11,0 cm Gegen Aufpreis: - Breiten- oder Tiefenkürzung + 30% - Lichte Höhe größer 11,0 cm + 50% (höhere Stützen) - Weitere Maßänderungen auf Anfrage möglich.</p>	288,-	302,-
				87,- 148,-	97,- 160,-

Zubehör

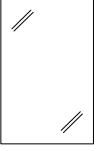
Best.-Nr. / Maße Beschreibung	PG 1	PG 2	Best.-Nr. / Maße Beschreibung	PG 1	PG 2
 <p>91193 TV-Säule inkl. Kabelkanal schwenkbar</p> <p>Nur in Verbindung mit offenen Gerätenischen und Elementen mit Geräteklappe.</p> <p>Standardmäßig wird die TV-Säule „mittig“ zur resul- tierenden TV-Nische platziert. Sie muss mind. 15,0 cm von der Korpusaußenseite geplant werden. Abweichende Positionen bitte auf dem Auf- trag vermerken.</p> <p>– bis max. 55 Zoll – Belastbarkeit 30,0 kg – Arm um bis zu max. 80° schwenkbar (Abhängig von der Fernsehgröße) – VESA-Norm</p> <p>Gegen Aufpreis: 1 x 8189 Infrarot Repeater 1 x 92134 Infrarot Repeater (1 Empfänger / 2 Sender) (zur Übertragung des Infrarotsignals der Fernbedienung in das Klappenelement) Einbau in der TV-Säule</p> <p>Weitere Informationen siehe Zusatzliste Zubehör im Detail.</p>	364,-	364,-	<p>Innenschubkästen hinter Türen inkl. Vollauszug, Ausführung Magma Einsatz hinter Türen, für 39,1 und 48,7 cm tiefe Korpuselemente Nutztiefe immer für Tiefe 39,1 cm Innenschubkästen können nicht nachträglich eingebaut werden!</p> <p>2er-Set Innenschubkästen (1 R) 90463 für B 45,0 cm 90464 für B 60,0 cm 90465 für B 75,0 cm 90466 für B 90,0 cm</p> <p>3er-Set Innenschubkästen (1,5 R) 90467 für B 45,0 cm 90468 für B 60,0 cm 90469 für B 75,0 cm 90470 für B 90,0 cm</p> <p>4er-Set Innenschubkästen (2 R) 90146 für B 45,0 cm 90147 für B 60,0 cm 90148 für B 75,0 cm 90149 für B 90,0 cm</p> <p>– Einbau auf dem Sockelboden.</p>	176,- 194,- 211,- 229,-	176,- 194,- 211,- 229,-
Schubkasteneinteilung					
 <p>91195 TV-Halterung mit Wandbefesti- gungsplatte und Holzblende schwenkbar</p> <p>In Verbindung mit offenen Gerätenischen, Elementen mit Geräteklappen und Türen.</p> <p>Standardmäßig wird die TV-Halterung „mittig“ zur resul- tierenden TV-Nische platziert. Abweichende Positionen bitte auf dem Auftrag vermerken.</p> <p>Die Ausfräsung für die Kabel- führung im Abdeckblatt erfolgt werkseitig.</p> <p>Holzblende B 70,0, H 22,0, T 10,0 cm</p> <p>– bis max. 55 Zoll – Belastbarkeit 30,0 kg – Arm um bis zu max. 80° schwenkbar (Abhängig von der Fernsehgröße) – VESA-Norm</p> <p>Gegen Aufpreis: 1 x 8189 Infrarot Repeater 1 x 92134 Infrarot Repeater (1 Empfänger / 2 Sender) (zur Übertragung des Infrarotsignals der Fernbedienung in das Klappen- oder Türelement) Einbau in der Holzblende</p> <p>Weitere Informationen siehe Zusatzliste Zubehör im Detail.</p>	354,-	366,-	 <p>Grundausrüstung Schubkasten-Organisation bestehend aus: 1 x Vollauszug 1 x Antirutschmatte</p> <p>für Tiefe 35,0 cm 91412 für B 45,0 cm 91413 für B 60,0 cm 91414 für B 75,0 cm 91415 für B 90,0 cm</p> <p>für Tiefe 39,1 cm 91416 für B 45,0 cm 91417 für B 60,0 cm 91418 für B 75,0 cm 91419 für B 90,0 cm</p> <p>für Tiefe 48,7 cm 91420 für B 45,0 cm 91421 für B 60,0 cm 91422 für B 75,0 cm 91423 für B 90,0 cm</p>	38,- 40,- 41,- 43,-	38,- 40,- 41,- 43,-
<p>Zusatzausrüstung Schubkasteneinteilung Ausführung (Standard) Nussbaum / Magma Ausführung (auf Wunsch) Magma / Magma Best.-Nr. mit M ergänzen (z. B. 91168M)</p>					
 <p>90518 Kabeldurchlass für Abdeckblätter (bitte Position angeben) Ø 6,0 cm</p>	22,-	22,-	 <p>für Tiefe 35,0 cm 91170 B 17,4 cm (3 Fächer) 91171 B 24,8 cm (3 Fächer)</p>  <p>für Tiefe 39,1 cm 91168 B 17,4 cm (3 Fächer) 91169 B 24,8 cm (3 Fächer)</p>  <p>für Tiefe 48,7 cm 91184 B 17,4 cm (4 Fächer) 91185 B 24,8 cm (4 Fächer)</p> <p>Nur in Verbindung mit Grund- ausstattung Schubkasten- Organisation möglich!</p> <p>Querstege der Schubkasten- einteilung nicht versetzbar.</p> <p>Weitere Informationen siehe Zusatzliste Zubehör im Detail.</p>	43,- 47,-	43,- 47,-
 <p>Schubkasteneinteilung für Innenschubkästen hinter Türen Ausführung Magma</p> <p>90118 für B 45,0 cm (3 Fächer) 90119 für B 60,0 cm (4 Fächer) 90120 für B 75,0 cm (6 Fächer) 90121 für B 90,0 cm (7 Fächer)</p>	71,- 81,- 97,- 107,-	71,- 81,- 97,- 107,-			

Zubehör

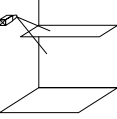
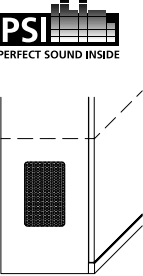
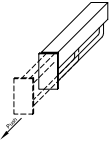
Best.-Nr. / Maße Beschreibung	PG 1	PG 2	Best.-Nr. / Maße Beschreibung	PG 1	PG 2			
 <p>Spiegelrückwände</p> <p>2 Raster Höhe 1669 für B 45,0 cm 8042 für B 60,0 cm 1792 für B 75,0 cm 1788 für B 90,0 cm</p> <p>2,5 Raster Höhe 1691 für B 37,5 cm 1782 für B 45,0 cm 1783 für B 60,0 cm 1785 für B 75,0 cm 1786 für B 90,0 cm</p> <p>3 Raster Höhe 4834 für B 37,5 cm 4835 für B 45,0 cm 4838 für B 60,0 cm 4839 für B 75,0 cm 4840 für B 90,0 cm</p> <p>3,5 Raster Höhe 1668 für B 37,5 cm 1667 für B 45,0 cm 4849 für B 60,0 cm 1795 für B 75,0 cm 1671 für B 90,0 cm</p> <p>4 Raster Höhe 8136 für B 37,5 cm 1774 für B 45,0 cm 1796 für B 60,0 cm 4734 für B 75,0 cm 4735 für B 90,0 cm</p> <p>4,5 Raster Höhe 1734 für B 45,0 cm</p> <p>5 Raster Höhe 8053 für B 45,0 cm 8054 für B 60,0 cm 1670 für B 75,0 cm 8064 für B 90,0 cm</p> <p>6 Raster Höhe 1665 für B 45,0 cm 4730 für B 75,0 cm 4731 für B 90,0 cm</p>			 <p>CD/DVD-Einteilung und Vollauszug inkl. Antirutschmatte</p> <p>für T 48,7 cm</p> <p>91142 für B 45,0 cm für ca. 42 CD's / 21 DVD's</p> <p>8128 für B 60,0 cm für ca. 58 CD's / 28 DVD's</p> <p>8398 für B 75,0 cm für ca. 75 CD's / 45 DVD's</p> <p>90221 für B 90,0 cm für ca. 90 CD's / 60 DVD's</p> <p>für Tiefe 58,0 cm</p> <p>4595 für B 45,0 cm für ca. 42 CD's / 21 DVD's</p> <p>4863 für B 60,0 cm für ca. 68 CD's / 34 DVD's</p> <p>4864 für B 75,0 cm für ca. 85 CD's / 51 DVD's</p> <p>4865 für B 90,0 cm für ca. 102 CD's / 68 DVD's</p> <p>In Verbindung mit Innenschubkästen oder Gerätenischen stehen CD's/DVD's schräg. Bei 0,5 Raster Schubkästen nicht möglich!</p>					
					 <p>CD-Regal</p> <p>92118 B 60,0 cm (3 Fächer) für ca. 42 CD's</p> <p>35689 B 75,0 cm (3 Fächer) für ca. 57 CD's</p> <p>35690 B 90,0 cm (4 Fächer) für ca. 68 CD's</p> <p>35691 B 105,0 cm (4 Fächer) für ca. 80 CD's</p> <p>35692 B 120,0 cm (5 Fächer) für ca. 90 CD's</p> <p>H 22,7, T 16,7 cm</p>			
						 <p>1674 CD-Einsatz für 30,0 cm breite Regalnischen oder frei stellbar, für ca. 48 CD's B 30,0, H 32,4, T 16,0 cm</p>		
							 <p>1675 CD-Einsatz für 45,0 cm breite Regalnischen oder frei stellbar, für ca. 72 CD's B 45,0, H 32,4, T 16,0 cm</p>	
						 <p>91157 Barfacheinteilung bestehend aus: 1 Spiegelrückwand 1 Schwarzglasplatte 1 Beleuchtung (15 Watt) mit integriertem Druckschalter</p> <p>B 41,2, H 49,6, T 28,0 cm</p>		
							 <p>92125 Subwoofer Zubehör für Korpus inkl. seitlichen Korpusausschnitt (mittig) und akustikwirksamer Innen- ausstattung, Metallgitter in Magma</p> <p>Metallgitter B 17,0, H 27,2 cm</p> <p>Ausschnitt in jedem Element mit mindestens einer 1,5 Raster hohen Tür (ab Sockel) möglich.</p>	
						 <p>90879 Kleiderstange (ausziehbar)</p> <ul style="list-style-type: none"> - Einbauposition bitte angeben. - Planung unter Deckelboden nicht möglich. - Nur bei 39,1 und 48,7 cm tiefen Korpuselementen ab B 60,0 cm möglich. 		



PSI - Weitere Informationen siehe
Prospekt „Zubehör im Detail“.

Zubehör

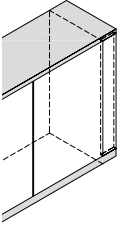
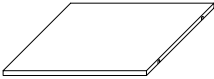



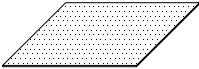
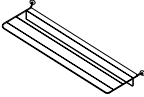

Zubehör Büro

Best.-Nr. / Maße Beschreibung	PG 1	PG 2	Best.-Nr. / Maße Beschreibung	PG 1	PG 2
 <p>Front-/Passblende inkl. Abdeckblatt und Sockelleiste</p> <p>66460 1 Raster 66461 1,5 Raster 66462 2 Raster 66463 2,5 Raster 66464 3 Raster 66465 4 Raster 66466 5 Raster 66467 6 Raster</p> <p>B 25,0 cm</p> <p>Preisgleich auch als Aufsatzblende möglich = Artikelnummer mit A ergänzen (Sockelleiste entfällt)</p> <p>Anpassbare Blende (25,0 cm), Sockelleiste und Abdeckblatt zur Anpassung um 25,0 cm verlän- gert. Für die Wandseite wird eine Gegenleiste mitgeliefert.</p>	107,- 117,- 126,- 140,- 150,- 172,- 194,- 213,-	111,- 121,- 134,- 144,- 156,- 178,- 200,- 221,-	 <p>Stahleinlegeboden schwarz (bei Elementen 2 bis 6 Raster)</p> <p>bei Nachkauf für T 39,1 cm</p> <p>90432 für B 45,0 cm 90433 für B 60,0 cm 90434 für B 75,0 cm 90435 für B 90,0 cm</p> <p>bei Austausch für T 39,1 cm</p> <p>90596 für B 45,0 cm 90597 für B 60,0 cm 90598 für B 75,0 cm 90599 für B 90,0 cm</p>	49,- 55,- 61,- 65,- 20,- 22,- 24,- 28,-	49,- 55,- 61,- 65,- 20,- 22,- 24,- 28,-

Zubehör Kleiderschränke

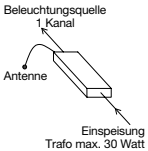
 <p>Innenschubkasten hinter Türen Zargtiefe 45,0 cm inkl. Vollauszug, Push to open und oberem Abdeckboden</p> <p>Ausführung Magma, Frontblende bei furnierten Kleiderschränken in Lack Weiß, bei lackierten Kleiderschränken in Korpusausführung, Einsetzbar auf Sockelboden oder frei hängend bis 1 R (zusätz- licher Holzeinlegeboden als unterer Abschluss empfohlen)</p> <p>2er-Set Innenschubkästen (1 R) 92893 für Breite: 45,0 cm 92895 für Breite: 90,0 cm</p> <p>3er-Set Innenschubkästen (1,5 R) 92899 für Breite: 45,0 cm 92901 für Breite: 90,0 cm</p> <p>4er-Set Innenschubkästen (2 R) 92905 für Breite: 45,0 cm 92907 für Breite: 90,0 cm</p> <p>Bitte Einbauposition angeben!</p>	245,- 316,-	253,- 328,-	 <p>Antirutschmatte für Zwischenbauböden T 35,0 cm</p> <p>92697 für B 30,0 cm 91176 für B 45,0 cm 91177 für B 60,0 cm 91178 für B 75,0 cm 91179 für B 90,0 cm</p> <p>für Korpuselemente T 39,1 cm</p> <p>90436 für B 45,0 cm 90437 für B 60,0 cm 90438 für B 75,0 cm 90439 für B 90,0 cm</p> <p>für Korpuselemente T 48,7 cm</p> <p>91180 für B 45,0 cm 91181 für B 60,0 cm 91182 für B 75,0 cm 91183 für B 90,0 cm</p>	12,- 12,- 14,- 16,- 18,- 12,- 14,- 16,- 18,- 12,- 14,- 16,- 20,-	12,- 12,- 14,- 16,- 18,- 12,- 14,- 16,- 18,- 12,- 14,- 16,- 20,-
 <p>90429 Krawattenhalter</p>	61,-	61,-			
 <p>Schuhrost für Kleiderschränke</p> <p>93149 für B 45,0 cm 93150 für B 90,0 cm</p> <p>max. Nutztiefe bei Schuhrosten 55,0 cm</p>	51,- 65,-	51,- 65,-			

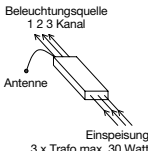
Beleuchtung

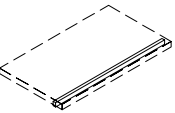
	Best.-Nr. / Maße Beschreibung	PG 1	PG 2		Best.-Nr. / Maße Beschreibung	PG 1	PG 2
	91197 5 Kanal Funk-Fernbedienung (Sender)	57,-	57,-		LED-Einbau-/Unterbaustrahler (bitte Position angeben), je Strahler ~3 Watt inkl. Vorschaltgerät, Zuleitung und Fußschalter 8942 1er Set 8943 2er Set 8944 3er Set 8945 4er Set 8946 5er Set Wandbordbeleuchtungen sind nicht mit Vitrinenbeleuchtungen kombinierbar! Bitte separate Set's bestellen!	97,- 117,- 140,- 158,- 182,-	97,- 117,- 140,- 158,- 182,-
	Weitere Informationen siehe Zusatzliste Zubehör im Detail.						
	91198 1 Kanal Funk-Empfänger (dimmbar) Empfänger für einen Schaltkreis – max. Leistung/Schaltkreis 30 Watt	97,-	97,-		Die Leuchte wird mit einem Leuchtmittel der Energieklasse A geliefert. Weitere Informationen zum Leuchtmittel siehe Seite 80/81.		
	Weitere Informationen siehe Zusatzliste Zubehör im Detail.						
	91199 3 Kanal Funk-Empfänger (dimmbar) Empfänger für drei Schaltkreise – max. Leistung/Schaltkreis 30 Watt – optimal geeignet für die Ansteuerung verschiedener Lichtquellen innerhalb einer Wohnwand – bei Einzelmöbelzusammen- stellungen Kabelverlegung beachten (die Einspeisung erfolgt zentral, entsprechende Verkabelung von dem zentralen Punkt ausgehend)	144,-	144,-		Funkfernbedienung für Beleuchtung 1757 Set (1 Empfänger und 1 Sender für einen Schaltkreis) 1758 zusätzlicher Empfänger 1759 zusätzlicher Sender, Ø 3,5, H 1,5 cm (Abb.)	148,- 119,- 43,-	148,- 119,- 43,-
	Weitere Informationen siehe Zusatzliste Zubehör im Detail.						
					LED-Gerätenischenbeleuchtung inkl. Vorschaltgerät, Zuleitung und Fußschalter für Tiefe 48,7 cm 91190 für B 60,0 cm, ~3 Watt 91191 für B 75,0 cm, ~4 Watt 91192 für B 90,0 cm, ~4 Watt Möglich bei Elementen: – 66362, 66363, 66364 – 66365, 66366, 66367	111,- 124,- 142,-	111,- 124,- 142,-
				Die Leuchte wird mit einem Leuchtmittel der Energieklasse A+ geliefert. Weitere Informationen zum Leuchtmittel siehe Seite 80/81.			

Beleuchtung

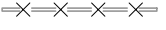
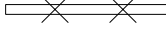
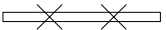

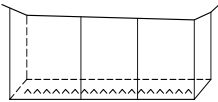

Best.-Nr. / Maße Beschreibung	PG 1	PG 2	Best.-Nr. / Maße Beschreibung	PG 1	PG 2
 <p>LED-Glaskantenbeleuchtung (Point) je Glaskantenbeleuchtung ~3 Watt (Glasboden bleibt verstellbar) inkl. Vorschaltgerät, Zuleitung und Fußschalter (für jedes Vitrinenelement muss ein separates Beleuchtungsset berechnet werden)</p> <p>1781 2er Set für B 37,5 cm 8142 3er Set für B 37,5 cm 1697 4er Set für B 37,5 cm</p> <p>1791 1er Set für B 45,0 cm 1699 2er Set für B 45,0 cm 1733 3er Set für B 45,0 cm 1700 4er Set für B 45,0 cm 1702 5er Set für B 45,0 cm</p> <p>8025 1er Set für B 60,0 cm 1784 2er Set für B 60,0 cm 1797 3er Set für B 60,0 cm 8037 4er Set für B 60,0 cm</p> <p>1793 1er Set für B 75,0 cm 1787 2er Set für B 75,0 cm 4736 3er Set für B 75,0 cm 1698 4er Set für B 75,0 cm 4732 5er Set für B 75,0 cm</p> <p>1789 1er Set für B 90,0 cm 1701 2er Set für B 90,0 cm 4737 3er Set für B 90,0 cm 8063 4er Set für B 90,0 cm 4733 5er Set für B 90,0 cm</p>			 <p>LED-Glaskantenbeleuchtung (Line) (Glasboden bleibt verstellbar) inkl. Vorschaltgerät, Zuleitung und Fußschalter (für jedes Vitrinenelement muss ein separates Beleuchtungsset berechnet werden)</p> <p>8948 2er Set für B 37,5 cm ~5 Watt 8949 3er Set für B 37,5 cm ~7 Watt 8950 4er Set für B 37,5 cm ~9 Watt</p> <p>8952 1er Set für B 45,0 cm ~3 Watt 8953 2er Set für B 45,0 cm ~5 Watt 8954 3er Set für B 45,0 cm ~8 Watt 8955 4er Set für B 45,0 cm ~10 Watt 8956 5er Set für B 45,0 cm ~12 Watt</p> <p>8957 1er Set für B 60,0 cm ~4 Watt 8958 2er Set für B 60,0 cm ~8 Watt 8959 3er Set für B 60,0 cm ~11 Watt 8960 4er Set für B 60,0 cm ~15 Watt</p> <p>8962 1er Set für B 75,0 cm ~5 Watt 8963 2er Set für B 75,0 cm ~10 Watt 8964 3er Set für B 75,0 cm ~15 Watt 8965 4er Set für B 75,0 cm ~20 Watt 8966 5er Set für B 75,0 cm ~24 Watt</p> <p>8967 1er Set für B 90,0 cm ~6 Watt 8968 2er Set für B 90,0 cm ~12 Watt 8969 3er Set für B 90,0 cm ~18 Watt 8970 4er Set für B 90,0 cm ~24 Watt 8971 5er Set für B 90,0 cm ~29 Watt</p>		
<p>Die Leuchte wird mit einem Leuchtmittel der Energieklasse A+ geliefert.</p> <p>Weitere Informationen zum Leuchtmittel siehe Seite 80/81.</p>			<p>Die Leuchte wird mit einem Leuchtmittel der Energieklasse A geliefert.</p> <p>Weitere Informationen zum Leuchtmittel siehe Seite 80/81.</p>		
 <p>LED-Holzbodenbeleuchtung inkl. Vorschaltgerät, Zuleitung und Fußschalter</p> <p>für offene Korpusregale</p> <p>8058 für B 45,0 cm, ~3 Watt 8059 für B 60,0 cm, ~4 Watt 8060 für B 75,0 cm, ~5 Watt</p> <p>für Vitrinen</p> <p>8081 für B 45,0 cm, ~3 Watt 8082 für B 60,0 cm, ~4 Watt 8083 für B 75,0 cm, ~5 Watt 8084 für B 90,0 cm, ~6 Watt</p> <p>(Holzboden nicht mehr verstellbar, keine Spiegellrückwand möglich).</p>			 <p>LED-Beleuchtung für Wangen-Zwischenbauböden inkl. Vorschaltgerät, Zuleitung, Fußschalter und Kabelkanal in Wange. Die zu beleuchtenden Böden in der Bestellskizze markieren (nur in Verbindung mit Wangen).</p> <p>90066 B 27,1 cm, ~2 Watt 90068 B 30,0 cm, ~2 Watt 90071 B 45,0 cm, ~3 Watt 90072 B 60,0 cm, ~4 Watt 90073 B 75,0 cm, ~6 Watt 90074 B 90,0 cm, ~6 Watt</p>		
<p>Die Leuchte wird mit einem Leuchtmittel der Energieklasse A geliefert.</p> <p>Weitere Informationen zum Leuchtmittel siehe Seite 80/81.</p>			<p>Die Leuchte wird mit einem Leuchtmittel der Energieklasse A geliefert.</p> <p>Weitere Informationen zum Leuchtmittel siehe Seite 80/81.</p>		

Beleuchtung

Best.-Nr. / Maße Beschreibung	PG 1	PG 2	Best.-Nr. / Maße Beschreibung	PG 1	PG 2
 <p>Indirekte LED-Korpusbeleuchtung (2er Set) inkl. Vorschaltgerät, Zuleitung und Fußschalter</p> <p>92466 2 Raster ~11 Watt 92467 2,5 Raster ~13 Watt 92468 3 Raster ~16 Watt 92469 3,5 Raster ~20 Watt 92470 4 Raster ~21 Watt 92471 4,5 Raster ~23 Watt 92472 5 Raster ~24 Watt 92474 6 Raster ~27 Watt</p> <p>montiert in den Korpusseiten</p> <p>Die Leuchte wird mit einem Leuchtmittel der Energieklasse A geliefert.</p> <p>Weitere Informationen zum Leuchtmittel siehe Seite 80/81.</p>			 <p>LED-Hängeelementbeleuchtung inkl. Vorschaltgerät, Zuleitung und Fußschalter</p> <p>91995H B 37,5 cm, ~2 Watt 90827H B 45,0 cm, ~2 Watt 90051H B 60,0 cm, ~3 Watt 90052H B 75,0 cm, ~4 Watt 90053H B 90,0 cm, ~4 Watt 90054H B 105,0 cm, ~5 Watt 90055H B 120,0 cm, ~6 Watt 90056H B 135,0 cm, ~6 Watt 90057H B 150,0 cm, ~7 Watt 90058H B 165,0 cm, ~8 Watt 90059H B 180,0 cm, ~9 Watt 90060H B 195,0 cm, ~9 Watt 90061H B 210,0 cm, ~10 Watt 90062H B 225,0 cm, ~11 Watt 90063H B 240,0 cm, ~11 Watt 90064H B 255,0 cm, ~12 Watt</p> <p>Die Leuchte wird mit einem Leuchtmittel der Energieklasse A+ geliefert.</p> <p>Weitere Informationen zum Leuchtmittel siehe Seite 80/81.</p>		

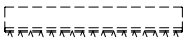
Energieverbrauchskennzeichnung von elektrischen Lampen und Leuchten

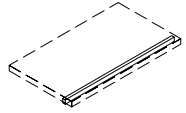
Angaben gemäß EU-Verordnung 874/2012

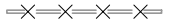
Produktbezeichnung	Type	Anmerkung
LED-CD-Regalbeleuchtung 	1740	Die Leuchte der Firma Halemeier mit der Typenbezeichnung: L246 enthält LED-Lampen die innerhalb der Energieklasse A bis A++ liegen. Die LED-Lampen können nicht ausgetauscht werden.
LED-Beleuchtung für L-Wandborde 	8929, 8933, 8930, 8935, 8940, 8938 8931, 8937, 8939, 8941 8932, 8934, 8936	Die Leuchten der Firma Halemeier mit den Typenbezeichnungen: L323.15 L323.17 L323.19 L323.14 L323.16 L323.18 enthalten LED-Lampen die innerhalb der Energieklasse A bis A++ liegen. Die LED-Lampen können nicht ausgetauscht werden.
LED-Einbau-/Unterbaustrahler 	8942, 8943, 8944, 8945, 8946	Die Leuchten der Firma Halemeier mit der Typenbezeichnung: L246 enthalten LED-Lampen die innerhalb der Energieklasse A bis A++ liegen. Die LED-Lampen können nicht ausgetauscht werden.
LED-Gerätenischenbeleuchtung 	91190, 91191, 91192	Die Leuchten der Firma Halemeier mit den Typenbezeichnungen: L263.02 L263.03 L264.05 enthalten LED-Lampen die innerhalb der Energieklasse A bis A++ liegen. Die LED-Lampen können nicht ausgetauscht werden.
LED-Glaskantenbeleuchtung (Point) 	1781, 8142, 1697, 1791, 1699, 1733, 1700, 1702, 8025, 1784, 1797, 8037, 1793, 1787, 4736, 1698, 4732, 1789, 1701, 4737, 8063, 4733	Die Leuchten der Firma Halemeier mit der Typenbezeichnung: L241 enthalten LED-Lampen die innerhalb der Energieklasse A bis A++ liegen. Die LED-Lampen können nicht ausgetauscht werden.
LED-Glaskantenbeleuchtung (Line) 	8948, 8949, 8950, 8952, 8953, 8954, 8955, 8956, 8957, 8958, 8959, 8960, 8962, 8963, 8964, 8965, 8966, 8967, 8968, 8969, 8970, 8971	Die Leuchten der Firma Halemeier mit den Typenbezeichnungen: L265.11 L265.12 L265.13 L265.14 L265.15 enthalten LED-Lampen die innerhalb der Energieklasse A bis A++ liegen. Die LED-Lampen können nicht ausgetauscht werden.

Energieverbrauchskennzeichnung von elektrischen Lampen und Leuchten

Angaben gemäß EU-Verordnung 874/2012

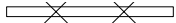
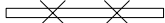
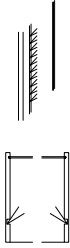
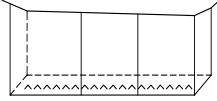
Produktbezeichnung	Type	Anmerkung
<p>LED-Holzbodenbeleuchtung</p> 	<p>8058, 8081, 8059, 8082, 8060, 8083, 8084</p>	<p>Die Leuchten der Firma Halemeier mit den Typenbezeichnungen: L346.12 L346.13 L346.14 L346.15</p> <p>enthalten LED-Lampen die innerhalb der Energieklasse A bis A++ liegen. Die LED-Lampen können nicht ausgetauscht werden.</p>
<p>LED-Holzbodenbeleuchtung für Wangen-Zwischenbauböden</p> 	<p>90066, 90068, 90071, 90072, 90073, 90074</p>	<p>Die Leuchten der Firma Halemeier mit den Typenbezeichnungen: L323.11 L323.13 L323.15 L323.17 L323.19 L323.20</p> <p>enthalten LED-Lampen die innerhalb der Energieklasse A bis A++ liegen. Die LED-Lampen können nicht ausgetauscht werden.</p>
<p>Indirekte LED-Korpusbeleuchtung</p> 	<p>92466, 92467, 92468, 92469, 92470, 92471, 92472, 92474</p>	<p>Die Leuchten der Firma Halemeier mit den Typenbezeichnungen: L388.03 L388.04 L388.05 L388.06 L388.07 L388.08 L388.09 L388.10</p> <p>enthalten LED-Lampen die innerhalb der Energieklasse A bis A++ liegen. Die LED-Lampen können nicht ausgetauscht werden.</p>
<p>LED-Hängeelementbeleuchtung</p> 	<p>91995H, 90827H, 90051H, 90052H, 90053H, 90054H, 90055H, 90056H, 90057H, 90058H, 90059H, 90060H, 90061H, 90062H, 90063H, 90064H</p>	<p>Die Leuchten der Firma Halemeier mit den Typenbezeichnungen: L263.16 L263.01 L263.02 L263.03 L263.04 L263.05 L263.06 L263.07 L263.08 L263.09 L263.10 L263.11 L263.12 L263.13 L263.14 L263.15</p> <p>enthalten LED-Lampen die innerhalb der Energieklasse A bis A++ liegen. Die LED-Lampen können nicht ausgetauscht werden.</p>

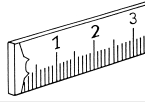

	Best.-Nr.	EUR
Höhen-, Breiten-, Tiefenkürzungen (Mindestmaße: B 25,0, T 25,0 cm, H 1 Raster) (keine Breitenänderungen bei gerundeten Fronten möglich) Zwischenbauelemente - Hängeelemente Stauraumelemente Glastürenelemente (nur Tiefenkürzungen) Achtung: Nicht möglich bei Schubkasten- und Auszugelementen		+ 30%
Nach hinten überstehende Abdeckplatten (am Korpusselement) max. Überstand nach hinten 16 cm bei Tiefe 39,1 cm (am Korpusselement) max. Überstand nach hinten 6 cm bei Tiefe 48,7 cm (bei Unterteilen nicht möglich)	Preis pro angefangene 10 cm der Korpusbreite Mindestpreis	90285 10,- 57,-
Höhen-, Breiten-, Tiefenkürzungen Wangen (nur Tiefenkürzung, Höhenkürzung siehe Typenbeschreibung) Wangen-Zwischenbauböden		+ 25%
Durchgehende Lochreihe bei Korpusen pro Korpus	Innenkorpus Außenkorpus	90065 90049 43,- 30,-
Raumteilerausführung mit gerundeten Kanten Wangen Zwischenbauböden, Sockelböden Zwischenbauelemente (von hinten fest verblendet) Schubkasteneinsätze (von hinten fest verblendet) Bitte beachten Sie, dass bei Raumteiler-Regalen eine Deckenverspannung notwendig ist (Mehrpreis bitte berechnen). Sollte die Planung keine Deckenverspannung ermöglichen, ist für eine ausreichende Standsicherheit (Wandbefestigung) bauseits zu sorgen.		+ 50%
Blendmaterial zur bauseitigen Verwendung, Kantenbearbeitung ohne Aufpreis einseitig furniert, max. Länge 255,0 cm, max. Breite 75,0 cm, Stärke 1,9 cm (Bitte geben Sie die ggf. zu bearbeitenden Kanten an)	Preis/m ² Mindestpreis	90292 267,- 41,-
Schreibplatte im Zwischenbau inkl. Kantenbearbeitung eine Längskante profiliert, die anderen Kanten gerade beidseitig furniert, max. Länge 240,0 cm, max. Breite 90,0 cm, Stärke 2,9 cm Zur bauseitigen Montage.	Preis/m ² Mindestpreis	90293 346,- 41,-
Wangenhängebeschlag für nicht bodenstehende Wangen, Aufsatzwangen und Wangenlösungen im Überbau - max. Wangenhöhe 4 Raster max. Belastung/Beschlag 65 kg		90996 53,-
Wandhängebeschlag für Zwischenbauböden ab Breite 60,0 cm in Verbindung mit Hängeelementen. max. Belastung/Beschlag 15 kg		90164 34,-
Zylinderschloß Ausstattung von Holztüren mit Zylinderschlössern (werden mehrere Schlösser innerhalb einer Kommission benötigt, haben diese grundsätzlich die gleiche Schließung)		90041 107,-



Ihre Notizen



