

Musterring



STUHLWERK

Preis- und Typenliste

Band 2 – BPL – gültig ab 01.04.2018



- Wegen unterschiedlicher MwSt.-Sätze, Transport- und Abwicklungskosten hat außerhalb Deutschlands die jeweilige nationale Preisliste Gültigkeit. Diese Preisliste ist inkl. der deutschen MwSt.
- Produktveränderungen und Qualitätsverbesserungen im Sinne des technischen Fortschrittes oder zum Erhalt der Lieferfähigkeit (Form/Farbe/Funktion/usw.), bzw. die Korrektur von irrtümlichen Angaben behalten wir uns vor.



Musterring

Ausführungen

TISCHE

- Eiche
- Asteiche
- Kernbuche
- Kernesche
- Kirschbaum
- Astnussbaum
- Keramik 1

In folgenden Farben erhältlich:
Dunkelgrau, Nero, Weiß, Oxido Darknight, Oxido Flame, Oxido Ice, Zement hell, Zement dunkel oder Zement Montana

■ Keramik 2

In folgenden Farben erhältlich:
Arktis, Eiche hell, Mooreiche oder Oregon Antik

■ Keramik 3

In folgenden Farben erhältlich: Statuario

Keramik: Durch den speziellen Produktionsprozess kann es bei Keramik naturbedingt zu leichten Unreinheiten kommen. Dies sind kleinere Farbunterschiede, Pigmentflecken, Streifenbilder bei besonderem Lichteinfall und geringe Erhöhungen bzw. Vertiefungen auf der Fläche. Keramik ist nur sehr begrenzt in der Lage, sich plastisch zu verformen. Deshalb kann es bei harten Schlägen im Kantenbereich zu Rissbildungen bis hin zur Absplinterung und zum Brechen des Materials kommen.

Programmübersicht

■ Bilder	Seite 3
■ Vierfußstühle	Seiten 4 + 5
■ Freischwinger	Seiten 6 + 7
■ Schlittengestellstühle	Seiten 8 + 9
■ Bilder	Seite 10
■ Esstische	Seiten 11 – 14
■ Bilder	Seite 15
■ Bestellbogen für Stühle	Seite 16

HÄUTE und LEDERZUSCHNITT

	komplette Haut	Zuschnitt (max. 60 x 60 cm)
Leder 1	88,- EUR/m ²	118,- EUR/m ²
Leder 2	112,- EUR/m ²	144,- EUR/m ²

STOFFE

Stoff A	40,- EUR/lfm.	Stoff C	80,- EUR/lfm.
Stoff B	50,- EUR/lfm.	Stoff D	112,- EUR/lfm.

STÜHLE

Sitzfläche (A), Rückenlehne (B) und Armlehnen (C) sind in unterschiedlichen Leder- bzw. Stoffausführungen möglich. Es können auch Leder und Stoff miteinander kombiniert werden. Der Preis der teuersten Leder- bzw. Stoffausführung wird berechnet (zzgl. Aufpreis 20,- EUR. Bitte Bestellbogen auf der Seite 16 verwenden).

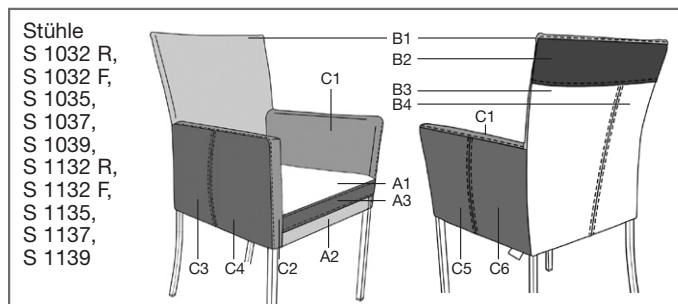
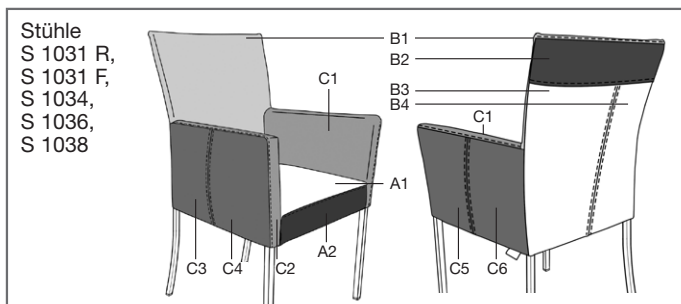
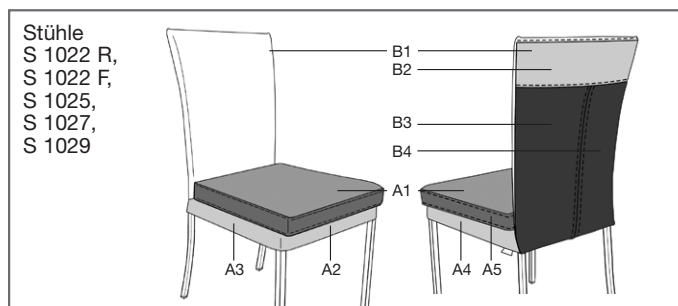
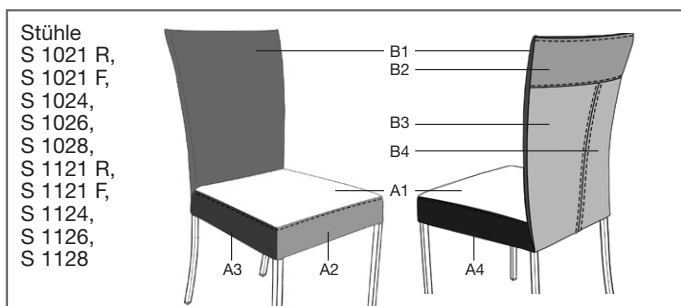

5 Jahre Garantie

Musterring Produkte werden durch regelmäßige Stichproben geprüft, um beste Qualität zu gewährleisten.

Für dieses Produkt werden nur ausgesuchte Materialien verwendet, z. B. Spanplatten der Güteklasse E1.



Der Umwelt zuliebe

Holz ist für viele Bereiche ein wichtiger und nachwachsender Rohstoff. Wir achten deshalb besonders darauf, dass Hölzer aus

nachhaltigem Anbau verwendet werden und Verarbeitungsmethoden die Umwelt nicht unnötig belasten.

Programmbesonderheiten / Programminformationen

- **Freischwinger:** Stühle mit Freischwingergestell sind bis 125 kg belastbar.
- **Naht:** Die Verarbeitung von Zier-, Kapp- und Doppelnähten kann in der Stoff- oder Lederausführung unterschiedlich ausfallen. Abweichende Spaltmaße bei Montagereißverschlüssen sind fertigungstechnisch unvermeidbar und modellbedingt warentypisch.
- **Softsitz:** Die effektive Sitzhöhe des Softsitzes weicht von der unbelasteten Sitzhöhe des Stuhls ab! Bei intensiver Nutzung kann sich die effektive Sitzhöhe eines Softsitzes bis zu 20 % verringern.
- **Wellenbildung:** Durch die unterschiedlichen Beschaffenheiten der Bezugsmaterialien und der verarbeiteten Polsterwatte neigt dieses leger verarbeitete Modell zur Wellenbildung. Unterstützt wird diese Entwicklung dadurch, dass Stoff und Leder sich unter Einfluss von Körperwärme, Körperfeuchtigkeit und Körpergewicht mehr oder minder dehnen und dadurch „Wellen“ bilden. Wellen, welche durch die Dehnungseigenschaften der verwendeten Stoffe, Leder oder aufgrund großer Polsterflächen entstehen, stellen keinen Sachmangel dar. Es handelt sich um einen natürlichen Vorgang, der als Charaktereigenschaft leger verarbeiteter Modelle zu sehen ist.
- **Die warentypischen Produkteigenschaften, Garantiebestimmungen, Sicherheitshinweise, Gebrauchs- und Pflegeanweisungen enthält der Musterring Möbel-Gütepass (www.musterring.de).**



Relaxfunktion mit eingebauter Gasdruckluftfeder.

Vierfußstühle

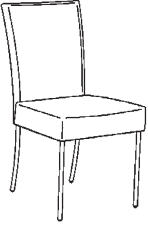
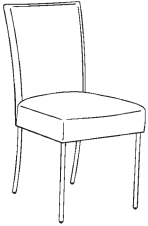
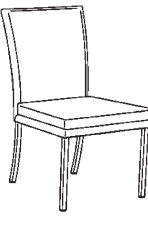
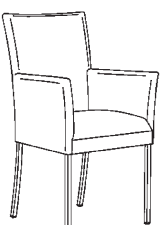
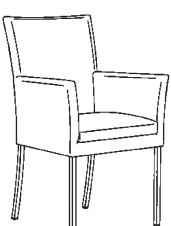
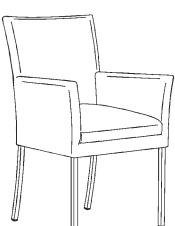
	Best.-Nr. / Maße Beschreibung	Stoff/ Leder- zugabe	Stoff A	Stoff B	Stoff C	Stoff D	Leder 1	Leder 2
	S 1021 R (Beine rund) S 1021 F (Beine quadratisch) Vierfußstuhl mit Blocksitz Sitz: Polyurethanschaum Rücken: Polyurethanschaum Beine: Edelstahl B 46,5, H 93, SH 47, T 60, ST 45 cm Stoffbedarf: 1 Stuhl 130 cm Lederbedarf: 1 Stuhl 1,65 m ²	335,-	269,-	313,-	335,-	351,-	351,-	423,-
	S 1121 R (Beine rund) S 1121 F (Beine quadratisch) Vierfußstuhl mit Softsitz Sitz: 90 % Schaumstoffstäbchen, 10 % Fasern Rücken: Polyurethanschaum Beine: Edelstahl B 46,5, H 93, SH ca. 50 cm unbelastet (effektiv ca. 45 cm bei Belastung), T 60, ST 45 cm Stoffbedarf: 1 Stuhl 130 cm Lederbedarf: 1 Stuhl 1,65 m ²	367,-	301,-	345,-	367,-	383,-	383,-	455,-
	S 1022 R (Beine rund) S 1022 F (Beine quadratisch) Vierfußstuhl mit Kissenoptik Sitz: Polyurethanschaum Rücken: Polyurethanschaum Beine: Edelstahl B 46,5, H 93, SH 48, T 60, ST 45 cm Stoffbedarf: 1 Stuhl 130 cm Lederbedarf: 1 Stuhl 1,85 m ²	387,-	321,-	367,-	387,-	405,-	405,-	475,-
	S 1031 R (Beine rund) S 1031 F (Beine quadratisch) Vierfuß-Armlehnenstuhl mit Blocksitz Sitz: Polyurethanschaum Rücken: Polyurethanschaum Beine: Edelstahl B 57,5, H 93, SH 47, AH 68, T 62, ST 46 cm Stoffbedarf: 1 Stuhl 160 cm Lederbedarf: 1 Stuhl 2,80 m ²	455,-	367,-	413,-	455,-	471,-	471,-	585,-
	S 1032 R (Beine rund) S 1032 F (Beine quadratisch) Vierfuß-Armlehnenstuhl mit Kissenoptik Sitz: Polyurethanschaum Rücken: Polyurethanschaum Beine: Edelstahl B 57,5, H 93, SH 48, AH 68, T 62, ST 46 cm Stoffbedarf: 1 Stuhl 160 cm Lederbedarf: 1 Stuhl 3,00 m ²	507,-	419,-	465,-	507,-	525,-	525,-	638,-
	S 1132 R (Beine rund) S 1132 F (Beine quadratisch) Vierfuß-Armlehnenstuhl mit Kissenoptik und Softsitz Sitz: 90 % Schaumstoffstäbchen, 10 % Fasern Rücken: Polyurethanschaum Beine: Edelstahl B 57,5, H 93, SH ca. 50 cm unbelastet (effektiv ca. 45 cm bei Belastung), AH 68, T 62, ST 46 cm Stoffbedarf: 1 Stuhl 160 cm Lederbedarf: 1 Stuhl 3,00 m ²	539,-	451,-	497,-	539,-	555,-	555,-	668,-



Sonderanfertigungen für Vierfußstühle

(Preise pro Stuhl. Sonderanfertigungen sind vom Umtausch ausgeschlossen. Bitte Bestellbogen auf der Seite 16 verwenden.)

Best.-Nr. / Maße Beschreibung	Stoff/ Leder- zugabe	Stoff A	Stoff B	Stoff C	Stoff D	Leder 1	Leder 2
Beine EP in Schwarz, Silber, BP 100 anthrazit oder RAL-Standard* lackiert	0,-	0,-	0,-	0,-	0,-	0,-	0,-
Beine lackiert in Farbe nach RAL-Karte oder verchromt (verchromt nur möglich bei Beine rund)	92,-	92,-	92,-	92,-	92,-	92,-	92,-
Polster mit Kontrastnaht (Farben siehe Lederfarben Tendens)	30,-	30,-	30,-	30,-	30,-	30,-	30,-
Reißverschluss in Lederfarbe (Tendens) (sonst Standard schwarz bzw. weiß bei weißem Leder)	-	-	-	-	-	30,-	-
Sitzfläche (A), Rückenlehne (B) und Armlehne (C) in unterschiedlichen Leder- bzw. Stoffausführungen (siehe Zeichnung Seite 2). Bei Kombinationen aus unterschied- lichen Preisgruppen wird für den kompletten Stuhl die teuerste Preisgruppe berechnet (zzgl. Aufpreis). Es sind auch Kombinationen aus Stoff und Leder möglich.	20,-	20,-	20,-	20,-	20,-	20,-	20,-
Handgriff	42,-	42,-	42,-	42,-	42,-	42,-	42,-
Rollen in Schwarz oder Transparent	92,-	92,-	92,-	92,-	92,-	92,-	92,-
Gleiter Kunststoff oder Filz	0,-	0,-	0,-	0,-	0,-	0,-	0,-
Beine gerade statt gebogen	0,-	0,-	0,-	0,-	0,-	0,-	0,-
Beine kürzer	30,-	30,-	30,-	30,-	30,-	30,-	30,-
Beine max. + 4 cm länger	58,-	58,-	58,-	58,-	58,-	58,-	58,-
Breite + 10 cm	+ 15 %	+ 15 %	+ 15 %	+ 15 %	+ 15 %	+ 15 %	+ 15 %
Relax-Funktion mit eingebauter Gasdruckluftfeder	156,-	156,-	156,-	156,-	156,-	156,-	156,-
Persönliche Labelung	30,-	30,-	30,-	30,-	30,-	30,-	30,-
Härterer Schaum im Sitz	30,-	30,-	30,-	30,-	30,-	30,-	30,-
Quersteppung im Rücken vorne	30,-	30,-	30,-	30,-	30,-	30,-	30,-
Rautensteppung im Rücken vorne	30,-	30,-	30,-	30,-	30,-	30,-	30,-

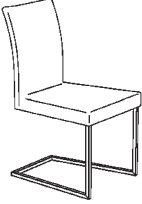

Freischwinger

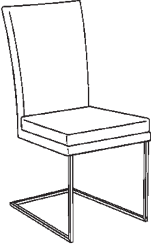
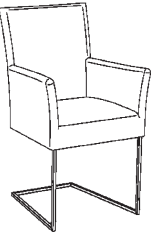
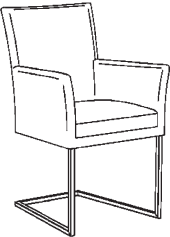
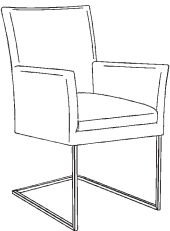
	Best.-Nr. / Maße Beschreibung	Stoff/ Leder- zugabe	Stoff A	Stoff B	Stoff C	Stoff D	Leder 1	Leder 2
	S 1024 Freischwinger mit Blocksitz Sitz: Polyurethanschaum Rücken: Polyurethanschaum Gestell: Edelstahl, quadratisch B 46, H 94, SH 47, T 56, ST 44,5 cm Stoffbedarf: 1 Stuhl 130 cm Lederbedarf: 1 Stuhl 1,60 m ²	423,-	367,-	391,-	423,-	445,-	445,-	533,-
	S 1124 Freischwinger mit Softsitz Sitz: 90 % Schaumstoffstäbchen, 10 % Fasern Rücken: Polyurethanschaum Gestell: Edelstahl, quadratisch B 46, H 94, SH ca. 50 cm unbelastet (effektiv ca. 45 cm bei Belastung), T 56, ST 44,5 cm Stoffbedarf: 1 Stuhl 130 cm Lederbedarf: 1 Stuhl 1,60 m ²	455,-	397,-	423,-	455,-	475,-	475,-	565,-
	S 1025 Freischwinger mit Kissenoptik Sitz: Polyurethanschaum Rücken: Polyurethanschaum Gestell: Edelstahl, quadratisch B 46, H 94, SH 48, T 56, ST 44,5 cm Stoffbedarf: 1 Stuhl 130 cm Lederbedarf: 1 Stuhl 1,85 m ²	445,-	397,-	423,-	445,-	469,-	469,-	553,-
	S 1034 Armlehnen-Freischwinger mit Blocksitz Sitz: Polyurethanschaum Rücken: Polyurethanschaum Gestell: Edelstahl, quadratisch B 57, H 94, SH 47, AH 68, T 60, ST 45 cm Stoffbedarf: 1 Stuhl 160 cm Lederbedarf: 1 Stuhl 2,70 m ²	533,-	475,-	509,-	533,-	553,-	553,-	682,-
	S 1035 Armlehnen-Freischwinger mit Kissenoptik und Softsitz Sitz: Polyurethanschaum Rücken: Polyurethanschaum Gestell: Edelstahl, quadratisch B 57, H 94, SH 48, AH 68, T 60, ST 45 cm Stoffbedarf: 1 Stuhl 160 cm Lederbedarf: 1 Stuhl 2,95 m ²	565,-	507,-	541,-	565,-	585,-	585,-	714,-
	S 1135 Armlehnen-Freischwinger mit Kissenoptik und Softsitz Sitz: 90 % Schaumstoffstäbchen, 10 % Fasern Rücken: Polyurethanschaum Gestell: Edelstahl B 57, H 94, SH ca. 50 cm unbelastet (effektiv ca. 45 cm bei Belastung), AH 68, T 60, ST 45 cm Stoffbedarf: 1 Stuhl 160 cm Lederbedarf: 1 Stuhl 2,95 m ²	595,-	539,-	573,-	595,-	616,-	616,-	744,-



Sonderanfertigungen für Freischwinger

(Preise pro Stuhl. Sonderanfertigungen sind vom Umtausch ausgeschlossen. Bitte Bestellbogen auf der Seite 16 verwenden.)

Best.-Nr. / Maße Beschreibung	Stoff/ Leder- zugabe	Stoff A	Stoff B	Stoff C	Stoff D	Leder 1	Leder 2
Gestell EP in Schwarz, Silber, BP 100 anthrazit oder RAL-Standard* lackiert	0,-	0,-	0,-	0,-	0,-	0,-	0,-
Gestell lackiert in Farbe nach RAL-Karte	92,-	92,-	92,-	92,-	92,-	92,-	92,-
Polster mit Kontrastnaht (Farben siehe Lederfarben Tendens)	30,-	30,-	30,-	30,-	30,-	30,-	30,-
Reißverschluss in Lederfarbe (Tendens) (sonst Standard schwarz bzw. weiß bei weißem Leder)	-	-	-	-	-	30,-	-
Sitzfläche (A), Rückenlehne (B) und Armlehne (C) in unterschiedlichen Leder- bzw. Stoffausführungen (siehe Zeichnung Seite 2). Bei Kombinationen aus unterschiedlichen Preisgruppen wird für den kompletten Stuhl die teuerste Preisgruppe berechnet (zzgl. Aufpreis). Es sind auch Kombinationen aus Stoff und Leder möglich.	20,-	20,-	20,-	20,-	20,-	20,-	20,-
Gleiter Kunststoff oder Filz	0,-	0,-	0,-	0,-	0,-	0,-	0,-
Persönliche Labelung	30,-	30,-	30,-	30,-	30,-	30,-	30,-
Härterer Schaum im Sitz	30,-	30,-	30,-	30,-	30,-	30,-	30,-
Handgriff	42,-	42,-	42,-	42,-	42,-	42,-	42,-
Quersteppung im Rücken vorne	30,-	30,-	30,-	30,-	30,-	30,-	30,-
Rautensteppung im Rücken vorne	30,-	30,-	30,-	30,-	30,-	30,-	30,-

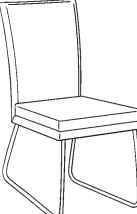
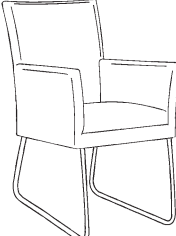
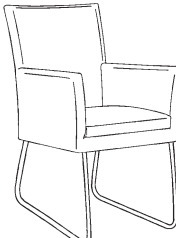
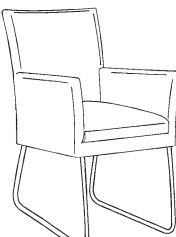

Schlittengestellstühle

	Best.-Nr. / Maße Beschreibung	Stoff/ Leder- zugabe	Stoff A	Stoff B	Stoff C	Stoff D	Leder 1	Leder 2
	S 1026 Schlittengestellstuhl mit Blocksitz Sitz: Polyurethanschaum Rücken: Polyurethanschaum Gestell: Edelstahl, rund B 46,5, H 93, SH 47, T 60, ST 45 cm Stoffbedarf: 1 Stuhl 130 cm Lederbedarf: 1 Stuhl 1,60 m ²	345,-	281,-	323,-	345,-	361,-	361,-	433,-
	S 1126 Schlittengestellstuhl mit Softsitz Sitz: 90 % Schaumstoffstäbchen, 10 % Fasern Rücken: Polyurethanschaum Gestell: Edelstahl, rund B 46,5, H 93, SH ca. 50 cm unbelastet (effektiv ca. 45 cm bei Belastung), T 60, ST 45 cm Stoffbedarf: 1 Stuhl 130 cm Lederbedarf: 1 Stuhl 1,60 m ²	377,-	313,-	355,-	377,-	393,-	393,-	465,-
	S 1027 Schlittengestellstuhl mit Kissenoptik Sitz: Polyurethanschaum Rücken: Polyurethanschaum Gestell: Edelstahl, rund B 46,5, H 93, SH 48, T 60, ST 45 cm Stoffbedarf: 1 Stuhl 130 cm Lederbedarf: 1 Stuhl 1,85 m ²	397,-	335,-	377,-	397,-	415,-	415,-	487,-
	S 1036 Armlehnen-Schlittengestellstuhl mit Blocksitz Sitz: Polyurethanschaum Rücken: Polyurethanschaum Gestell: Edelstahl, rund B 57,5, H 93, SH 47, AH 68, T 62, ST 46 cm Stoffbedarf: 1 Stuhl 160 cm Lederbedarf: 1 Stuhl 2,80 m ²	465,-	377,-	423,-	465,-	483,-	483,-	595,-
	S 1037 Armlehnen-Schlittengestellstuhl mit Kissenoptik Sitz: Polyurethanschaum Rücken: Polyurethanschaum Gestell: Edelstahl, rund B 57,5, H 93, SH 48, AH 68, T 62, ST 46 cm Stoffbedarf: 1 Stuhl 160 cm Lederbedarf: 1 Stuhl 3,00 m ²	517,-	429,-	475,-	517,-	535,-	535,-	648,-
	S 1137 Armlehnen-Schlittengestellstuhl mit Kissenoptik und Softsitz Sitz: 90 % Schaumstoffstäbchen, 10 % Fasern Rücken: Polyurethanschaum Gestell: Edelstahl, rund B 57,5, H 93, SH ca. 50 cm unbelastet (effektiv ca. 45 cm bei Belastung), AH 68, T 62, ST 46 cm Stoffbedarf: 1 Stuhl 160 cm Lederbedarf: 1 Stuhl 3,00 m ²	549,-	461,-	507,-	549,-	567,-	567,-	680,-

Sonderanfertigungen für Schlittengestellstühle

(Preise pro Stuhl. Sonderanfertigungen sind vom Umtausch ausgeschlossen. Bitte Bestellbogen auf der Seite 16 verwenden.)

Best.-Nr. / Maße Beschreibung	Stoff/ Leder- zugabe	Stoff A	Stoff B	Stoff C	Stoff D	Leder 1	Leder 2
Gestell EP in Schwarz, Silber, BP 100 anthrazit oder RAL-Standard* lackiert	0,-	0,-	0,-	0,-	0,-	0,-	0,-
Gestell lackiert in Farbe nach RAL-Karte oder verchromt	92,-	92,-	92,-	92,-	92,-	92,-	92,-
Polster mit Kontrastnaht (Farben siehe Lederfarben Tendens)	30,-	30,-	30,-	30,-	30,-	30,-	30,-
Reißverschluss in Lederfarbe (Tendens) (sonst Standard schwarz bzw. weiß bei weißem Leder)	-	-	-	-	-	30,-	-
Sitzfläche (A), Rückenlehne (B) und Armlehne (C) in unterschiedlichen Leder- bzw. Stoffausführungen (siehe Zeichnung Seite 2). Bei Kombinationen aus unterschiedlichen Preisgruppen wird für den kompletten Stuhl die teuerste Preisgruppe berechnet (zzgl. Aufpreis). Es sind auch Kombinationen aus Stoff und Leder möglich.	20,-	20,-	20,-	20,-	20,-	20,-	20,-
Gleiter Kunststoff oder Filz	0,-	0,-	0,-	0,-	0,-	0,-	0,-
Persönliche Labelung	30,-	30,-	30,-	30,-	30,-	30,-	30,-
Härterer Schaum im Sitz	30,-	30,-	30,-	30,-	30,-	30,-	30,-
Handgriff	42,-	42,-	42,-	42,-	42,-	42,-	42,-
Quersteppung im Rücken vorne	30,-	30,-	30,-	30,-	30,-	30,-	30,-
Rautensteppung im Rücken vorne	30,-	30,-	30,-	30,-	30,-	30,-	30,-



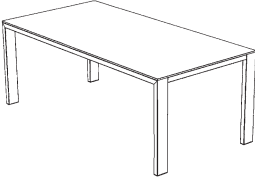
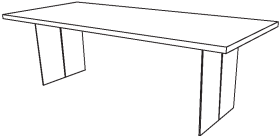

Esstische mit fester Platte

Best.-Nr. / Maße Beschreibung		Eiche	Ast- eiche	Kern- buche	Kern- esche	Astnuss- baum	Keramik 1	Keramik 2	Keramik 3	
	S 2005	140 x 140 cm	2141,-	1786,-	-	-	2258,-	-	-	
	Platte:	160 x 100 cm	1839,-	1546,-	1590,-	1590,-	1957,-	1466,-	1522,-	1987,-
	Massivholz 3 cm, geölt, lackiert oder Keramik 0,7 cm	180 x 100 cm	1957,-	1612,-	1654,-	1654,-	2075,-	1578,-	1640,-	2145,-
		200 x 100 cm	2009,-	1722,-	1784,-	1784,-	2141,-	1692,-	1758,-	2300,-
	Gestell:	220 x 100 cm	2141,-	1786,-	1839,-	1839,-	2258,-	1805,-	1875,-	2460,-
	VA Edelstahl	240 x 100 cm	2258,-	1829,-	1893,-	1893,-	2366,-	1919,-	1993,-	2613,-
	Höhe: 77 cm	260 x 100 cm	2366,-	1893,-	1957,-	1957,-	2494,-	2031,-	2109,-	2773,-
		280 x 100 cm	2645,-	2171,-	-	2224,-	2755,-	2208,-	2292,-	2929,-
		300 x 100 cm	2859,-	2354,-	-	2300,-	2969,-	2386,-	2474,-	3136,-
Gegen Aufpreis:										
Platte:	- „basalt“ oder „smoked grey“ gebeizt und lackiert	154,-	-	-	-	-	-	-	-	
	- „white wash“ gebeizt und lackiert	154,-	154,-	-	-	-	-	-	-	
	- Oberfläche mit Lack „Blond“	-	-	-	154,-	154,-	-	-	-	
	- Oberfläche mit Öl „Blond“	-	-	-	0,-	0,-	-	-	-	
	- Oberfläche mit Öl „Bianco“ oder „Pebble“	0,-	0,-	-	-	-	-	-	-	
Gestell:	- in BP 100 anthrazit oder RAL-Standard* lackiert	0,-	0,-	0,-	0,-	0,-	0,-	0,-	0,-	
	S 2007	160 x 100 cm	2099,-	1967,-	1957,-	1957,-	2193,-	-	-	
	Platte:	180 x 100 cm	2216,-	2033,-	2023,-	2023,-	2310,-	-	-	
	Massivholz 3 oder 4 cm, (Randausführung = 0) geölt oder lackiert	200 x 100 cm	2268,-	2141,-	2151,-	2151,-	2376,-	-	-	
		220 x 100 cm	2396,-	2202,-	2202,-	2202,-	2494,-	-	-	
	Gestell:	240 x 100 cm	2462,-	2268,-	2310,-	2310,-	2667,-	-	-	
	Wangen in Stahl pulverbeschichtet, silber, schwarz, grau oder in Rohstahl geölt (Bei Rohstahl kommt es zu Flecken und Kratzern. Dies ist gewollt und kein Grund zur Beanstandung) Höhe: 77 cm	260 x 100 cm	2526,-	2332,-	2418,-	2418,-	2849,-	-	-	
		280 x 100 cm	2721,-	2570,-	-	2679,-	3078,-	-	-	
		300 x 100 cm	2991,-	2873,-	-	2785,-	3292,-	-	-	
		160 x 100 cm	2366,-	2009,-	2075,-	2075,-	2472,-	-	-	
		180 x 100 cm	2484,-	2129,-	2129,-	2129,-	2603,-	-	-	
		200 x 100 cm	2603,-	2258,-	2193,-	2193,-	2717,-	-	-	
		220 x 100 cm	2721,-	2366,-	2258,-	2258,-	2839,-	-	-	
		240 x 100 cm	2839,-	2484,-	2366,-	2366,-	2957,-	-	-	
		260 x 100 cm	2957,-	2603,-	2472,-	2472,-	3194,-	-	-	
		280 x 100 cm	3258,-	2817,-	-	2679,-	3310,-	-	-	
	300 x 100 cm	3581,-	3086,-	-	2765,-	3637,-	-	-		
Gegen Aufpreis:										
Platte:	- Randausführung nach Wahl (siehe Seite 14)	102,-	102,-	102,-	102,-	102,-	-	-	-	
	- „basalt“ oder „smoked grey“ gebeizt und lackiert	154,-	-	-	-	-	-	-	-	
	- „white wash“ gebeizt und lackiert	154,-	154,-	-	-	-	-	-	-	
	- Oberfläche mit Lack „Blond“	-	-	-	154,-	154,-	-	-	-	
	- Oberfläche mit Öl „Blond“	-	-	-	0,-	0,-	-	-	-	
	- Oberfläche mit Öl „Bianco“ oder „Pebble“	0,-	0,-	-	-	-	-	-	-	
Gestell:	- Wangen in BP 100 anthrazit oder RAL-Standard* lackiert	0,-	0,-	0,-	0,-	0,-	-	-	-	
	- Wangen aus VA Edelstahl	978,-	978,-	978,-	978,-	978,-	-	-	-	
	- Wangen aus Massivholz, 4 cm	215,-	215,-	215,-	215,-	215,-	-	-	-	
Ansteckplatte:	- 60 x 100 cm, massiv (3-Schichtplatte) in Plattenstärke 3 oder 4 cm (Farb- und Strukturunterschiede möglich)	652,-	652,-	652,-	652,-	652,-	-	-	-	

Sonderanfertigungen für Tische S 2005 und S 2007

(Preise pro Tisch. Sonderanfertigungen sind vom Umtausch ausgeschlossen.)

- Breitenkürzung bei Tisch mit fester Platte (Preis wie nächst größeres Maß)	0,-	0,-	0,-	0,-	0,-	102,-	102,-	102,-
- Längenkürzung bei Tisch mit fester Platte (Preis wie nächst größeres Maß)	0,-	0,-	0,-	0,-	0,-	0,-	0,-	0,-
- Überbreite bis max. 110 cm	+ 15 %	+ 15 %	+ 15 %	+ 15 %	+ 15 %	-	-	-
- Höhenkürzung	102,-	102,-	102,-	102,-	102,-	102,-	102,-	102,-
- Gestell bis max. 5 cm länger	+ 5 %	+ 5 %	+ 5 %	+ 5 %	+ 5 %	+ 5 %	+ 5 %	+ 5 %

Esstische mit fester Platte

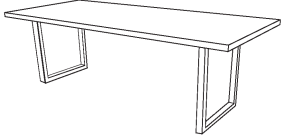
Best.-Nr. / Maße Beschreibung	Eiche	Ast- eiche	Kern- buche	Kern- esche	Astnuss- baum	Keramik 1	Keramik 2	Keramik 3		
 <p>S 2010 Platte: Massivholz 3 oder 4 cm, (Randausführung = 0) geölt oder lackiert Gestell: Random Edelstahl Höhe: 77 cm</p>	Platte 3 cm	160 x 100 cm	2099,-	1967,-	1957,-	1957,-	2193,-	-	-	-
		180 x 100 cm	2216,-	2033,-	2023,-	2023,-	2310,-	-	-	-
		200 x 100 cm	2268,-	2141,-	2151,-	2151,-	2376,-	-	-	-
		220 x 100 cm	2396,-	2202,-	2202,-	2202,-	2494,-	-	-	-
		240 x 100 cm	2462,-	2268,-	2310,-	2310,-	2667,-	-	-	-
		260 x 100 cm	2526,-	2332,-	2418,-	2418,-	2849,-	-	-	-
		280 x 100 cm	2721,-	2570,-	-	2679,-	3078,-	-	-	-
	300 x 100 cm	2991,-	2873,-	-	2785,-	3292,-	-	-	-	
	Platte 4 cm	160 x 100 cm	2366,-	2009,-	2075,-	2075,-	2472,-	-	-	-
		180 x 100 cm	2484,-	2129,-	2129,-	2129,-	2603,-	-	-	-
		200 x 100 cm	2603,-	2258,-	2193,-	2193,-	2717,-	-	-	-
		220 x 100 cm	2721,-	2366,-	2258,-	2258,-	2839,-	-	-	-
		240 x 100 cm	2839,-	2484,-	2366,-	2366,-	2957,-	-	-	-
		260 x 100 cm	2957,-	2603,-	2472,-	2472,-	3194,-	-	-	-
		280 x 100 cm	3258,-	2817,-	-	2679,-	3310,-	-	-	-
300 x 100 cm	3581,-	3086,-	-	2765,-	3637,-	-	-	-		
Gegen Aufpreis:										
Platte:										
- Randausführung nach Wahl (siehe Seite 14)	102,-	102,-	102,-	102,-	102,-	-	-	-		
- „basalt“, oder „smoked grey“ gebeizt und lackiert	154,-	-	-	-	-	-	-	-		
- „white wash“ gebeizt und lackiert	154,-	154,-	-	-	-	-	-	-		
- Oberfläche mit Lack „Blond“	-	-	-	154,-	154,-	-	-	-		
- Oberfläche mit Öl „Blond“	-	-	-	0,-	0,-	-	-	-		
- Oberfläche mit Öl „Bianco“ oder „Pebble“	0,-	0,-	-	-	-	-	-	-		
Gestell:										
- Gestell in BP 100 anthrazit oder RAL-Standard* lackiert	0,-	0,-	0,-	0,-	0,-	-	-	-		
Ansteckplatte: - massiv (3-Schichtplatte) Plattenstärke 3 oder 4 cm (Farb- und Strukturunterschiede möglich)	652,-	652,-	652,-	652,-	652,-	-	-	-		

Sonderanfertigungen für Tisch S 2010

(Preise pro Tisch. Sonderanfertigungen sind vom Umtausch ausgeschlossen.)

- Breitenkürzung bei Tisch mit fester Platte (Preis wie nächst größeres Maß)	0,-	0,-	0,-	0,-	0,-	-	-	-
- Längenkürzung bei Tisch mit fester Platte (Preis wie nächst größeres Maß)	0,-	0,-	0,-	0,-	0,-	-	-	-
- Überbreite bis max. 110 cm	+ 15 %	+ 15 %	+ 15 %	+ 15 %	+ 15 %	-	-	-
- Höhenkürzung	102,-	102,-	102,-	102,-	102,-	-	-	-
- Gestell bis max. 5 cm länger	+ 5 %	+ 5 %	+ 5 %	+ 5 %	+ 5 %	-	-	-

STUHLWERK

Esstische mit fester Platte oder Auszugsfunktion

(Klappeinlage gegen Aufpreis.)

Best.-Nr. / Maße Beschreibung	Kern- buche	Eiche	Ast- eiche	Kern- esche	Kirsch- baum	Ast- nussb.	Keramik 1	Keramik 2	Keramik 3
S 3000	140 x 90 cm	1654,-	2067,-	1985,-	2067,-	2809,-	-	-	-
Platte:	150 x 90 cm	1688,-	2109,-	2025,-	2109,-	2869,-	-	-	-
Massivholz 3 cm, geölt oder lackiert	160 x 90 cm	1722,-	2151,-	2065,-	2151,-	2925,-	-	-	-
Klappeinlage:	170 x 90 cm	1758,-	2195,-	2109,-	2195,-	2987,-	-	-	-
Massivholz 3 cm, geölt oder lackiert	180 x 90 cm	1794,-	2240,-	2151,-	2240,-	3046,-	-	-	-
gegen Aufpreis (siehe unten)	190 x 90 cm	1829,-	2284,-	2195,-	2284,-	3108,-	-	-	-
Gestell:	200 x 90 cm	1867,-	2332,-	2238,-	2332,-	3170,-	-	-	-
Massivholz, geölt oder lackiert	210 x 90 cm	1951,-	2436,-	2340,-	2436,-	3314,-	-	-	-
Höhe:	220 x 90 cm	2037,-	2546,-	2446,-	2546,-	3463,-	-	-	-
78 cm	230 x 90 cm	2129,-	2661,-	2554,-	2661,-	3619,-	-	-	-
(Höhe unter Zarge 67 cm)	240 x 90 cm	2224,-	2781,-	2669,-	2781,-	3783,-	-	-	-
	250 x 90 cm	2324,-	2907,-	2791,-	2907,-	3954,-	-	-	-
	260 x 90 cm	2430,-	3036,-	2917,-	3036,-	4130,-	-	-	-
	270 x 90 cm	2540,-	3174,-	3046,-	3174,-	4315,-	-	-	-
	280 x 90 cm	2653,-	3316,-	3184,-	3316,-	4511,-	-	-	-
	290 x 90 cm	2773,-	3465,-	3328,-	3465,-	4714,-	-	-	-
	300 x 90 cm	2897,-	3621,-	3475,-	3621,-	4926,-	-	-	-
	140 x 100 cm	1728,-	2159,-	2073,-	2159,-	2935,-	-	-	-
	150 x 100 cm	1764,-	2202,-	2115,-	2202,-	2996,-	-	-	-
	160 x 100 cm	1799,-	2246,-	2159,-	2246,-	3056,-	-	-	-
	170 x 100 cm	1835,-	2294,-	2202,-	2294,-	3120,-	-	-	-
	180 x 100 cm	1873,-	2340,-	2246,-	2340,-	3184,-	-	-	-
	190 x 100 cm	1911,-	2388,-	2294,-	2388,-	3248,-	-	-	-
	200 x 100 cm	1935,-	2436,-	2340,-	2436,-	3314,-	-	-	-
	210 x 100 cm	2037,-	2546,-	2446,-	2546,-	3463,-	-	-	-
	220 x 100 cm	2129,-	2661,-	2556,-	2661,-	3619,-	-	-	-
	230 x 100 cm	2224,-	2781,-	2669,-	2781,-	3783,-	-	-	-
	240 x 100 cm	2324,-	2907,-	2791,-	2907,-	3954,-	-	-	-
	250 x 100 cm	2430,-	3036,-	2917,-	3036,-	4130,-	-	-	-
	260 x 100 cm	2540,-	3172,-	3048,-	3172,-	4317,-	-	-	-
	270 x 100 cm	2653,-	3316,-	3184,-	3316,-	4511,-	-	-	-
	280 x 100 cm	2773,-	3465,-	3328,-	3465,-	4714,-	-	-	-
	290 x 100 cm	2899,-	3621,-	3477,-	3621,-	4926,-	-	-	-
	300 x 100 cm	3028,-	3785,-	3635,-	3785,-	5147,-	-	-	-
Gegen Aufpreis:									
- Klappeinlage 60 cm (möglich ab 140 cm Tischlänge)		529,-	658,-	632,-	658,-	896,-	738,-	-	-
- Klappeinlage 80 cm (möglich ab 160 cm Tischlänge)		612,-	766,-	736,-	766,-	1041,-	858,-	-	-
- Klappeinlage 100 cm (möglich ab 180 cm Tischlänge)		722,-	900,-	860,-	900,-	1227,-	968,-	-	-
- Klappeinlage 2 x 50 cm (möglich ab 190 cm Tischlänge)		1075,-	1446,-	1291,-	1446,-	1965,-	1612,-	-	-
- Platten-, Klappeinlagen- und Gestell-Oberfläche in Öl „Blond“		-	-	-	0,-	-	0,-	-	-
- Platten-, Klappeinlagen- und Gestell-Oberfläche in Öl „Bianco“ oder „Pebble“		-	0,-	0,-	-	-	-	-	-









Sonderanfertigungen für Tisch S 3000

(Aufpreise pro Tisch. Sonderanfertigungen sind vom Umtausch ausgeschlossen.)

- Tischbreite 80 cm (preisgleich mit Tischbreite 90 cm, gilt auch für Klappeinlage)	wie B 90 cm	wie B 90 cm	wie B 90 cm	wie B 90 cm	wie B 90 cm	wie B 90 cm	-	-	-
- Tischbreite 110 cm (Aufpreis auf Tischbreite 100 cm, gilt auch für Klappeinlage)	+ 5% auf B 100 cm	+ 5% auf B 100 cm	+ 5% auf B 100 cm	+ 5% auf B 100 cm	+ 5% auf B 100 cm	+ 5% auf B 100 cm	-	-	-
- Beinkürzung (bis max. 10 cm)	102,-	102,-	102,-	102,-	102,-	102,-	-	-	-
- Beineverlängerung (bis max. 10 cm)	172,-	172,-	172,-	172,-	172,-	172,-	-	-	-

Randausführungen

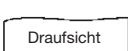
(nur möglich bei Tisch S 2007 und S 2010)

Best.-Nr. / Maße Beschreibung	Eiche	Ast- eiche	Kern- buche	Kern- esche	Astnuss- baum	Keramik 1	Keramik 2	Keramik 3
 Ausführung 0 gerade Kante, Ecken leicht abgeflacht (Standard)	0,-	0,-	0,-	0,-	0,-	-	-	-
 Ausführung 1 gerade Kante, Eckenradius 2 mm – möglich bei Platte 3 und 4 cm	102,-	102,-	102,-	102,-	102,-	-	-	-
 Ausführung 2 gerade Kante, Eckenradius oben 9 mm, unten 2 mm – möglich bei Platte 3 und 4 cm	102,-	102,-	102,-	102,-	102,-	-	-	-
 Ausführung 3 gerade Kante, Eckenradius oben 2 mm, unten 9 mm – möglich bei Platte 3 und 4 cm	102,-	102,-	102,-	102,-	102,-	-	-	-
 Ausführung 4 gerade Kante, Eckenradius oben 37 mm, unten 2 mm – möglich bei Platte 3 und 4 cm	102,-	102,-	102,-	102,-	102,-	-	-	-
 Ausführung 5 gerade Kante, Eckenradius oben 2 mm, unten 37 mm – möglich bei Platte 3 und 4 cm	102,-	102,-	102,-	102,-	102,-	-	-	-
 Ausführung 6 70° Schräge nach unten, Eckenradius 2 mm – nur möglich bei Platte 3 cm	102,-	102,-	102,-	102,-	102,-	-	-	-
 Ausführung 8 Baumstammprofil – möglich bei Platte 3 und 4 cm	102,-	102,-	102,-	102,-	102,-	-	-	-
 Ausführung 9 2 cm Aufdopplung – nur möglich bei Platte 3 cm, und Kantenausführung 0	102,-	102,-	102,-	102,-	102,-	-	-	-
 Ausführung 10 3 cm Aufdopplung – nur möglich bei Platte 3 cm, und Kantenausführung 0	102,-	102,-	102,-	102,-	102,-	-	-	-



Bestellbogen für Stühle

Fa. _____ Auftrags-Nr. _____
 _____ Kommission _____
 _____ Verkäufer _____
 _____ Liefertermin _____



Standardausführungen siehe Typenbeschreibung

Best.-Nr.	Vierfuß	Freischwinger	Schlitten
Stückzahl			
Stoff- bzw. Lederausführung Sitzfläche = A (Farbcode)			
Stoff- bzw. Lederausführung Rückenlehne = B (Farbcode)			
Stoff- bzw. Lederausführung Armlehnen = C (Farbcode)			

Sonderanfertigungen (mögliche Sonderanfertigungen siehe Typenbeschreibung)

Beine EP in Schwarz			
Beine EP in Silber			
Beine lackiert in RAL-Farbe (Farbcode)			
Beine verchromt (nur möglich bei Beine rund)			
Kontrastnaht in Lederfarbe (Farbcode)			
Reißverschluss in Lederfarbe (Farbcode)			
Handgriff			
Rollen in Schwarz			
Rollen Transparent			
Gleiter Kunststoff			
Gleiter Filz			
Beine gerade statt gebogen			
Beine kürzer (Sitzhöhe in cm angeben)			
Beine max. + 4 cm länger (Sitzhöhe in cm angeben)			
Breite + 10 cm			
Relax-Funktion mit eingebauter Gasdruckluftfeder			
Härterer Schaum im Sitz			
Quersteppung im Rücken vorne			
Rautensteppung im Rücken vorne			

Persönliche Labelung (max. 20 Zeichen)

□	□	□	□	□	□	□	□	□	□	□	□	□	□	□	□	□	□	□	□
---	---	---	---	---	---	---	---	---	---	---	---	---	---	---	---	---	---	---	---