

Musterring



KIRA-SYSTEM

Preis- und Typenliste

Band 1b – RMW – gültig ab 01.04.2018



- Wegen unterschiedlicher MwSt.-Sätze, Transport- und Abwicklungskosten hat außerhalb Deutschlands die jeweilige nationale Preisliste Gültigkeit. Diese Preisliste ist inkl. der deutschen MwSt.
- Produktveränderungen und Qualitätsverbesserungen im Sinne des technischen Fortschrittes oder zum Erhalt der Lieferfähigkeit (Form/Farbe/Funktion/usw.), bzw. die Korrektur von irrtümlichen Angaben behalten wir uns vor.
- Planbar mit CAD-Planungs-Software furnplan und KPS Ambiente.



Musterring

Ausführungen

Fronten und Korpus außen:

- PG 1: ■ Lack weiß
 ■ Lack crema
 ■ Lack cappuccino
 ■ Lack terra
 ■ Lack taupe
 ■ Lack platingrau ^{NEU}
 ■ Buche furniert **Auslauf 2019**
 ■ Kernbuche furniert
- PG 2: ■ Eiche furniert, Farbton sand
 ■ Eiche furniert, Farbton graphit
 ■ europäischer Kirschbaum furniert
 ■ Nussbaum furniert, Farbton nova
 ■ Kernesche furniert
 ■ Lack graphit
 ■ Lack braun
 ■ Lack grau
 ■ Lack gelb
 ■ Lack dark red
 ■ Lack grün
 ■ Lack blau
 ■ Lack aubergine
 ■ Lack lachs
 ■ Lack curry
 ■ Lack tundra
 ■ Lack mint
 ■ Lack lago
 ■ Lack petrol
 ■ Lack ocean
 ■ Lack agave
 ■ Lack ziegelrot ^{NEU}

Hochglanz:

- Alle Lackausführungen sind in Hochglanz möglich.
- Korpus und Front (Aufpreise siehe Seite 101, Tabelle C/D)
- Abschlussleisten der Wandspiegel (Aufpreis siehe Seite 102, Tabelle F)
- Rückwand des L-Wandbordes (Aufpreis siehe Seite 102, Tabelle E)

Hinweis zur Hochglanz Berechnung der Vorschläge:

- Hochglanz Front (Front der Korpuselemente)
- Hochglanz Korpus + Front (Korpus + Front der Korpuselemente)
- Weitere Hochglanz-Aufpreise für Wandborde und Wandspiegel werden separat aufgeführt.

Wenn Einzeltypen aus einem Farbmix von PG 1 und PG 2 bestehen, wird der Preis aus PG 2 berechnet.

Beispiel: Unterteil Lack weiß mit Abdeckblatt in Nussbaum Nova

Korpus innen:

- Nachbildung

Vitrinen:

- Klarglas mit Holzrahmen
- Standard Vitrinenrückwände in Korpusfarbe (Nachbildung). Auf Wunsch Vitrinenrückwände in abweichender Ausführung (PG 1 oder PG 2) ohne Aufpreis.
- Standard Vitrineneinlegeböden aus Klarglas. Auf Wunsch Vitrineneinlegeböden in Holz (ohne Aufpreis, Holzeinlegeböden können nicht verstellt werden).

Aufsatzelemente:

Alle Korpuselemente preisgleich auch als Aufsatzelemente möglich, Höhe minus 4,5 cm, Best.-Nr. mit **A** ergänzen z. B. **7080 L/A**.

Wangenelemente:

39,1 cm tiefe Korpuselemente können auch zwischen zwei 35,0 cm tiefen Wangen als Wangenelement (T 35,0 cm) eingesetzt werden. Tiefenkürzung auf Wangentiefe ohne Aufpreis. Elemente außen nur mit Kaschierung lieferbar. Eventuell auftretende Höhendifferenzen zwischen Abdeckblättern und Böden werden automatisch ausgeglichen. Best.-Nr. mit **W** ergänzen z. B. **7080 L/W**.

Abdeckblätter:

- Durchgehende Abdeckblätter und Sockelleisten werden bis zu einer Länge von 270,0 cm kommissionsorientiert geliefert (gilt nicht für Ecken und Zwischenbauhängeelemente).
- Auf Wunsch auch getrennte Abdeckblätter möglich.
- Abdeckblatt Stärke 2,6 cm, mit gerader Kante.

Abdeckblätter mit Kabeldurchlass

Bei Abdeckblättern mit standardmäßig eingebautem Kabeldurchlass ist dieser mittig positioniert. Sollten Sie **keinen Kabeldurchlass** wünschen, bitten wir Sie uns dies unter Angabe der Bestellnummer „92396 - Ohne vormontierten Kabeldurchlass“ mitzuteilen.

Programmübersicht

■ Programm Besonderheiten/-informationen, Checkliste für Ihre Bestellung	Seite 3
■ Vorschläge	Seiten 4 - 37
■ Wangensystem	Seiten 38 - 43
■ Zwischenbau-Hängeelemente	Seiten 44 - 45
■ Unterteile	Seiten 46 - 49
■ Aufsatzpaneele	Seite 50
■ Korpuselemente	Seiten 51 - 74
■ Kleiderschränke	Seiten 74 - 75
■ Hängeelemente	Seiten 75 - 82
■ Wandborde	Seite 83
■ Hängespiegel	Seite 83
■ Funktionstische	Seite 83
■ Arbeitsplatz	Seiten 84 + 85
■ Couchtische	Seite 86
■ Esstische	Seite 87
■ Bänke	Seite 88
■ Stühle	Seite 89
■ Zubehör	Seiten 90 - 96
■ Sonderanfertigungen	Seiten 96 - 97
■ Energieverbrauchskennzeichnung von elektrischen Lampen und Leuchten	Seiten 98 - 99
■ Hochglanz - Aufpreis Tabellen	Seiten 100 - 102
■ Notizenseite	Seite 103
■ Bestellbogen	Seite 104

Bänke/Stühle:

Wellenbildung: Unter Einfluss von Körperwärme in Verbindung mit Körperdruck und Körperfeuchtigkeit kann sich das Bezugsmaterial dieser Stühle mehr oder minder dehnen und dadurch Wellen bilden. Es handelt sich um einen natürlichen Vorgang, der als Charaktereigenschaft leger verarbeiteter Sitzmöbel zu sehen ist.

Griffe:



Holz (K1)

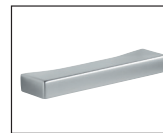

Chrom matt (K4)

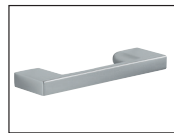

Chrom matt (K8) (Standard)



Chrom (F1)



Chrom (J1)



Chrom (J3)

Chrom matt (F2)

Edelstahlfarbig (J2)

Edelstahlfarbig (J4)

EMISSIONSKLASSE der Deutschen Gütegemeinschaft Möbel

Kastenmöbel / free cabinets
 Hersteller-Nr. / manufacturer-no.
 15015
 Kollektion / collection / Modell / model
 Kira-System
 Prüfnummer / control number
 201501508



Emissionsklasse für Möbel nach den Richtlinien der Deutschen Gütegemeinschaft Möbel e.V. • emission class for furniture according to the guidelines of Deutsche Gütegemeinschaft Möbel e.V. • www.emissionslabel.de

EMISSIONSKLASSE der Deutschen Gütegemeinschaft Möbel

Tische / tables
 Hersteller-Nr. / manufacturer-no.
 15015
 Kollektion / collection / Modell / model
 Kira-System
 Prüfnummer / control number
 301501504



Emissionsklasse für Möbel nach den Richtlinien der Deutschen Gütegemeinschaft Möbel e.V. • emission class for furniture according to the guidelines of Deutsche Gütegemeinschaft Möbel e.V. • www.emissionslabel.de



Planbar mit CAD-Planungs-Software *fumplan* und *KPS Ambiente*
Informationen beim Musterring Planungsservice

- Für Front- und Korpusaußenteile werden ausschließlich Echtholzverfurniere verwendet. Die Fronten werden kommissionsweise zusammengestellt.
- **Korpusystem** in 7 verschiedenen Höhen und bis Höhe 4 R in zwei Tiefen.
- Solitärarmöbel.
- **PSI** - Perfect Sound Inside (siehe Zusatzliste „Zubehör im Detail“)
- Hängespiegel in 2 Höhen und 13 Breiten.
- Sockelstellschrauben zum Ausrichten von Korpusen.
- Alle Beschläge sind aus Metall, extrem stabil und hoch belastbar.
- Rückwand Hartfaser, Stärke 4 mm.
- Schranktüren 110°-Öffnungswinkel.
- Scharniere mit integrierter Höhenverstellung.
- Vier Scharniere an jeder Schranktür ab 180,0 cm Höhe.
- Dichtungsbürste bei Doppeltüren.
- Gedämpfter Frontanschlag.
- Schubkästen auf Unterboden-Metallführungen - mit Selbsteinzug und Softabstopfung.
- Einlegeboden 5-fach verstellbar, 19 mm stark und auf Metallbodenträgern.
- Komplett zerlegbare Korpusen.
- **Wangensystem - Höhe bis 427,7 cm und in zwei Tiefen.**
- Ecklösungen möglich.
- Fertigung von Wangen als Aufsatzwangen ohne Aufpreis.
- Fertigung von Wangen als Raumteiler.
- Wangenzwischenbauböden ab B 100,0 cm aus Tischlerplatte.
- Kabelkanal mit Dichtungsbürste.
- **Verschiedene Beleuchtungsarten:**
- Elektro-Installationen VDE-geprüft.
- LED-Einbaustrahler.
- LED-Graskantenbeleuchtung (Line oder Point).
- Glasboden mit Beleuchtung höhenverstellbar und herausnehmbar.
- Indirekte LED-Korpusbeleuchtung.
- LED-Holzbodenbeleuchtung - Böden nicht höhenverstellbar.
- LED-Gerätenischenbeleuchtung.
- LED-Hängeelementbeleuchtung
- Notwendige Vorschaltgeräte, Zuleitungen und Fußschalter in den Setpreisen enthalten.
- Funkfernbedienung für Beleuchtung.
- Bei Bestellung von mehreren Beleuchtungssets behalten wir uns vor, dass die Trafoanzahl sinnvoll optimiert wird. Getrennte Schaltkreise bitte angeben.

Belastbarkeit:

- Holzeinlegeboden / Zwischenbauboden - pro Boden 12 kg.
- Glaseinlegeboden - pro Boden 12 kg.
- Stahleinlegeboden - pro Boden 25 kg. (empfohlen bei voller Ordnerbelastung)
- Schubkasten - pro Schub 15 kg.
- Hängeelement - pro Element 30 kg.
- Wandbord - 0,75 kg je 10 cm.
- Stuhl - pro Stuhl 130 kg
- **Ausnahme:** Holzstuhl mit Armlehne - pro Stuhl 110 kg.

Wichtige Planungshinweise:

- Klären Sie bauwerkbedingte Gegebenheiten, Hemmnisse, Maße und Belastungswerte bei der Bedarfsermittlung, damit eine mangelfreie Vertragserfüllung gewährleistet ist.
- Bei nahezu allen Vorschlägen, freien Planungen und Korpusen ab 2 Raster ist eine Wandbefestigung erforderlich. Beachten Sie bei Planungen mit Wandmontageelementen die max. Belastungswerte und die Wandbeschaffenheit (Festmauerwerk erforderlich).
- Klären Sie elektrische Vorleistungen für Anschluss- und Gerätetechnik (frei hängende Beleuchtungssysteme erfordern Kabelkanallösungen auf oder unter Putz).
- **Die werentypischen Produkteigenschaften, Garantiebestimmungen, Sicherheitshinweise, Gebrauchs- und Pflegeanweisungen enthält der Musterring Möbel-Gütepass (www.musterring.de).**
- Bei frei geplanten Zusammenstellungen ist eine Stellskizze unbedingt erforderlich (siehe Bestellbogen, siehe Seite 104).

5 Jahre Garantie

Musterring Produkte werden durch regelmäßige Stichproben geprüft, um beste Qualität zu gewährleisten. Für dieses Produkt werden nur ausgesuchte Materialien verwendet, z. B. Spanplatten der Güteklasse E1.

Der Umwelt zuliebe

Holz ist für viele Bereiche ein wichtiger und nachwachsender Rohstoff. Wir achten deshalb besonders darauf, dass Hölzer aus nachhaltigem Anbau verwendet werden und Verarbeitungsmethoden die Umwelt nicht unnötig belasten.



Checkliste für Ihre Bestellung

Haben Sie an alles für eine eindeutige Bestellung gedacht?
Wir haben die wichtigsten Punkte für eine reibungslose Auftragsbearbeitung für Sie zusammengestellt.

Bitte beachten Sie zusätzlich den Bestellbogen auf Seite 104.

Korpusausführung

- | | | | |
|------------------------------------|--------------------------|------------------|--------------------------|
| ■ Buche furniert | <input type="checkbox"/> | ■ Lack grau | <input type="checkbox"/> |
| ■ Kernbuche furniert | <input type="checkbox"/> | ■ Lack gelb | <input type="checkbox"/> |
| ■ Kernesche furniert | <input type="checkbox"/> | ■ Lack dark red | <input type="checkbox"/> |
| ■ Eiche furniert, Farbton sand | <input type="checkbox"/> | ■ Lack grün | <input type="checkbox"/> |
| ■ Eiche furniert, Farbton graphit | <input type="checkbox"/> | ■ Lack blau | <input type="checkbox"/> |
| ■ europäischer Kirschbaum furniert | <input type="checkbox"/> | ■ Lack aubergine | <input type="checkbox"/> |
| ■ Nussbaum furniert, Farbton nova | <input type="checkbox"/> | ■ Lack lachs | <input type="checkbox"/> |
| ■ Lack weiß | <input type="checkbox"/> | ■ Lack curry | <input type="checkbox"/> |
| ■ Lack crema | <input type="checkbox"/> | ■ Lack tundra | <input type="checkbox"/> |
| ■ Lack cappuccino | <input type="checkbox"/> | ■ Lack mint | <input type="checkbox"/> |
| ■ Lack terra | <input type="checkbox"/> | ■ Lack lago | <input type="checkbox"/> |
| ■ Lack taupe | <input type="checkbox"/> | ■ Lack petrol | <input type="checkbox"/> |
| ■ Lack platingrau | <input type="checkbox"/> | ■ Lack ocean | <input type="checkbox"/> |
| ■ Lack graphit | <input type="checkbox"/> | ■ Lack agave | <input type="checkbox"/> |
| ■ Lack braun | <input type="checkbox"/> | ■ Lack ziegelrot | <input type="checkbox"/> |

Frontausführung

- | | | | |
|------------------------------------|--------------------------|------------------|--------------------------|
| ■ Buche furniert | <input type="checkbox"/> | ■ Lack grau | <input type="checkbox"/> |
| ■ Kernbuche furniert | <input type="checkbox"/> | ■ Lack gelb | <input type="checkbox"/> |
| ■ Kernesche furniert | <input type="checkbox"/> | ■ Lack dark red | <input type="checkbox"/> |
| ■ Eiche furniert, Farbton sand | <input type="checkbox"/> | ■ Lack grün | <input type="checkbox"/> |
| ■ Eiche furniert, Farbton graphit | <input type="checkbox"/> | ■ Lack blau | <input type="checkbox"/> |
| ■ europäischer Kirschbaum furniert | <input type="checkbox"/> | ■ Lack aubergine | <input type="checkbox"/> |
| ■ Nussbaum furniert, Farbton nova | <input type="checkbox"/> | ■ Lack lachs | <input type="checkbox"/> |
| ■ Lack weiß | <input type="checkbox"/> | ■ Lack curry | <input type="checkbox"/> |
| ■ Lack crema | <input type="checkbox"/> | ■ Lack tundra | <input type="checkbox"/> |
| ■ Lack cappuccino | <input type="checkbox"/> | ■ Lack mint | <input type="checkbox"/> |
| ■ Lack terra | <input type="checkbox"/> | ■ Lack lago | <input type="checkbox"/> |
| ■ Lack taupe | <input type="checkbox"/> | ■ Lack petrol | <input type="checkbox"/> |
| ■ Lack platingrau | <input type="checkbox"/> | ■ Lack ocean | <input type="checkbox"/> |
| ■ Lack graphit | <input type="checkbox"/> | ■ Lack agave | <input type="checkbox"/> |
| ■ Lack braun | <input type="checkbox"/> | ■ Lack ziegelrot | <input type="checkbox"/> |

Abdeckblätter

- | | | | |
|------------------------------------|--------------------------|------------------|--------------------------|
| ■ Buche furniert | <input type="checkbox"/> | ■ Lack grau | <input type="checkbox"/> |
| ■ Kernbuche furniert | <input type="checkbox"/> | ■ Lack gelb | <input type="checkbox"/> |
| ■ Kernesche furniert | <input type="checkbox"/> | ■ Lack dark red | <input type="checkbox"/> |
| ■ Eiche furniert, Farbton sand | <input type="checkbox"/> | ■ Lack grün | <input type="checkbox"/> |
| ■ Eiche furniert, Farbton graphit | <input type="checkbox"/> | ■ Lack blau | <input type="checkbox"/> |
| ■ europäischer Kirschbaum furniert | <input type="checkbox"/> | ■ Lack aubergine | <input type="checkbox"/> |
| ■ Nussbaum furniert, Farbton nova | <input type="checkbox"/> | ■ Lack lachs | <input type="checkbox"/> |
| ■ Lack weiß | <input type="checkbox"/> | ■ Lack curry | <input type="checkbox"/> |
| ■ Lack crema | <input type="checkbox"/> | ■ Lack tundra | <input type="checkbox"/> |
| ■ Lack cappuccino | <input type="checkbox"/> | ■ Lack mint | <input type="checkbox"/> |
| ■ Lack terra | <input type="checkbox"/> | ■ Lack lago | <input type="checkbox"/> |
| ■ Lack taupe | <input type="checkbox"/> | ■ Lack petrol | <input type="checkbox"/> |
| ■ Lack platingrau | <input type="checkbox"/> | ■ Lack ocean | <input type="checkbox"/> |
| ■ Lack graphit | <input type="checkbox"/> | ■ Lack agave | <input type="checkbox"/> |
| ■ Lack braun | <input type="checkbox"/> | ■ Lack ziegelrot | <input type="checkbox"/> |

Hochglanz

(alle Lackausführungen sind in Hochglanz möglich. Aufpreise siehe Seite 100-102 Tabellen A-H)

- | | |
|------------------------------------|--------------------------|
| ■ Front | <input type="checkbox"/> |
| ■ Korpus und Front | <input type="checkbox"/> |
| ■ Abschlussleisten der Wandspiegel | <input type="checkbox"/> |
| ■ Rückwand des L-Wandbordes | <input type="checkbox"/> |

Griffe

- | | |
|------------------------|--------------------------|
| ■ Holz (K1) | <input type="checkbox"/> |
| ■ Chrom matt (K4) | <input type="checkbox"/> |
| ■ Chrom matt (K8) | <input type="checkbox"/> |
| ■ Chrom (F1) | <input type="checkbox"/> |
| ■ Chrom matt (F2) | <input type="checkbox"/> |
| ■ Chrom (J1) | <input type="checkbox"/> |
| ■ Edelstahlfarbig (J2) | <input type="checkbox"/> |
| ■ Chrom (J3) | <input type="checkbox"/> |
| ■ Edelstahlfarbig (J4) | <input type="checkbox"/> |

Vitrineneinlegeböden

- | | |
|------------|--------------------------|
| ■ Klarglas | <input type="checkbox"/> |
| ■ Holz | <input type="checkbox"/> |

Vorschläge

(preisgleich auch spiegelbildlich möglich = Best.-Nr. mit **G** ergänzen z. B. **7004/G**)

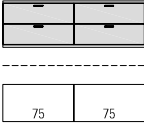
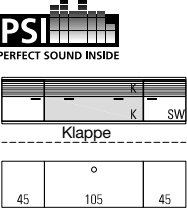
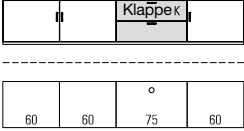
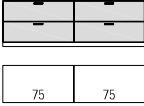
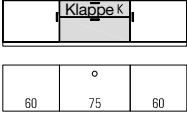
	Best.-Nr. / Maße Beschreibung	PG 1	PG 2
	<p>25923 B 120,0 (60/60) , T 39,1 cm 25924 B 150,0 (75/75) , T 39,1 cm (Abb.) 25925 B 180,0 (90/90) , T 39,1 cm</p> <p>25926 B 120,0 (60/60) , T 48,7 cm 25927 B 150,0 (75/75) , T 48,7 cm 25928 B 180,0 (90/90) , T 48,7 cm</p> <p>NEU Hängesideboard 1,25R 4 Auszüge 0,625 R H 49,2 cm Gegen Aufpreis: Schubkasteneinteilung siehe Seite 92. Hochgl. Korpus+Front Tabelle A/B siehe Seite 100.</p>	<p>753,- 862,- 972,-</p> <p>786,- 897,- 1012,-</p> <p>838,- 952,- 1067,-</p>	<p>786,- 897,- 1012,-</p> <p>871,- 990,- 1111,-</p>
	<p>25932 B 195,0 (45/105/45), T 48,7 cm (Abb.) 25933 B 210,0 (45/120/45), T 48,7 cm 25934 B 225,0 (45/135/45), T 48,7 cm</p> <p>NEU Hängesideboard 1,25R 1 Tür inkl. Akustikblende, 1 Tür inkl. Akustikblende und akustikwirksamer Innenausstattung, 1 Klappe 0,75 R, 1 Soundbarfach mit Akustikblende inkl. Push to open und akustikwirksamer Innenausstattung H 49,2 cm Gegen Aufpreis: Hochgl. Korpus+Front Tabelle A/B siehe Seite 100.</p>	<p>1820,- 1891,- 1960,-</p>	<p>1891,- 1964,- 2041,-</p>
	<p>25929 B 240,0 (60/60/60/60), T 48,7 cm 25930 B 255,0 (60/60/75/60), T 48,7 cm (Abb.) 25931 B 270,0 (60/60/90/60), T 48,7 cm</p> <p>NEU Hängesideboard 1,25 R 3 Türen, 1 Auszug 0,625 R, 1 Gerätenische mit Klappe 0,625 R H 49,2 cm Gegen Aufpreis: CD/DVD-Einteilung siehe Seite 92. Hochgl. Korpus+Front Tabelle A/B siehe Seite 100.</p>	<p>1571,- 1620,- 1672,-</p>	<p>1632,- 1684,- 1737,-</p>
	<p>25935 B 120,0 (60/60, T 39,1 cm 25936 B 150,0 (75/75) , T 39,1 cm (Abb.) 25937 B 180,0 (90/90) , T 39,1 cm</p> <p>25938 B 120,0 (60/60) , T 48,7 cm 25939 B 150,0 (75/75) , T 48,7 cm 25940 B 180,0 (90/90) , T 48,7 cm</p> <p>NEU Lowboard 1,25 R 4 Auszüge 0,625 R H 51,1 cm Gegen Aufpreis: Schubkasteneinteilung siehe Seite 92. Hochgl. Korpus+Front Tabelle A/B siehe Seite 100.</p>	<p>688,- 792,- 897,-</p> <p>773,- 881,- 994,-</p>	<p>715,- 824,- 933,-</p> <p>802,- 915,- 1033,-</p>
 <p>Bei 25944 und 25945 2 Griffe je Schubkasten -/ Klappenfront.</p>	<p>25941 B 180,0 (60/60/60), T 48,7 cm 25942 B 195,0 (60/75/60), T 48,7 cm (Abb.) 25943 B 210,0 (60/90/60), T 48,7 cm 25944 B 225,0 (60/105/60), T 48,7 cm 25945 B 240,0 (60/120/60), T 48,7 cm</p> <p>NEU Lowboard 1,25 R 2 Türen, 1 Gerätenische mit Klappe, 1 Auszug 0,75 R H 51,1 cm Gegen Aufpreis: 1 x 8189 Infrarot Repeater CD/DVD-Einteilung siehe Seite 92. Hochgl. Korpus+Front Tabelle A/B siehe Seite 100.</p>	<p>1194,- 1243,- 1292,- 1411,- 1444,-</p> <p>150,-</p>	<p>1241,- 1292,- 1340,- 1468,- 1504,-</p> <p>150,-</p>

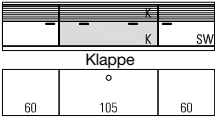
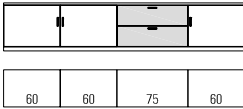
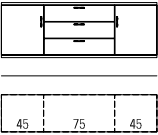
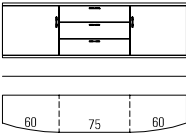
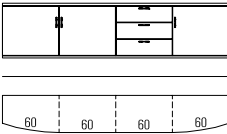

Vorschläge

(preisgleich auch spiegelbildlich möglich = Best.-Nr. mit **G** ergänzen z. B. **7004/G**)

	Best.-Nr. / Maße Beschreibung	PG 1	PG 2
 	<p>25952 B 2250,0 (60/105/60), T 48,7 cm (Abb.) 25953 B 240,0 (60/120/60), T 48,7 cm 25954 B 255,0 (60/135/60), T 48,7 cm</p> <p>NEU Lowboard 1,25 R 1 Tür inkl. Akustikblende, 1 Tür inkl. Akustikblende und akustikwirksamer Innenausstattung, 1 Klappe 0,75 R, 1 Soundbarfach mit Akustikblende inkl. Push to open und akustikwirksamer Innenausstattung H 51,1 cm</p> <p>Gegen Aufpreis: 1 x 92134 Repeater (1 Empfänger / 2 Sender) Hochgl. Korpus+Front Tabelle A/B siehe Seite 100.</p>	<p>1846,- 1915,- 1986,-</p> <p>178,-</p>	<p>1919,- 1994,- 2065,-</p> <p>178,-</p>
	<p>25946 B 240,0 (60/60/60/60), T 39,1 cm 25947 B 255,0 (60/60/75/60), T 39,1 cm (Abb.) 25948 B 270,0 (60/60/90/60), T 39,1 cm</p> <p>25949 B 240,0 (60/60/60/60), T 48,7 cm 25950 B 255,0 (60/60/75/60), T 48,7 cm 25951 B 270,0 (60/60/90/60), T 48,7 cm</p> <p>NEU Lowboard 1,25 R 3 Türen, 2 Auszüge 0,625 R H 51,1 cm</p> <p>Gegen Aufpreis: Schubkasteneinteilung siehe Seite 92. Hochgl. Korpus+Front Tabelle A/B siehe Seite 100.</p>	<p>1292,- 1344,- 1397,-</p> <p>1427,- 1482,- 1537,-</p>	<p>1344,- 1397,- 1452,-</p> <p>1482,- 1539,- 1597,-</p>
 <p>Bei 25297 und 25725 2 Griffe je Schubkastenfront.</p>	<p>25716 B 135,0 (45/45/45), T 39,1 cm 25294 B 150,0 (45/60/45), T 39,1 cm 25295 B 165,0 (45/75/45), T 39,1 cm (Abb.) 25296 B 180,0 (45/90/45), T 39,1 cm 25297 B 210,0 (45/120/45), T 39,1 cm</p> <p>25721 B 135,0 (45/45/45), T 48,7 cm 25722 B 150,0 (45/60/45), T 48,7 cm 25723 B 165,0 (45/75/45), T 48,7 cm 25724 B 180,0 (45/90/45), T 48,7 cm 25725 B 210,0 (45/120/45), T 48,7 cm</p> <p>Hängesideboard 1,5 R 2 Türen, 2 Einlegeböden, 3 Schubkästen H 58,0 cm</p> <p>Gegen Aufpreis: Schubkasteneinteilung siehe Seite 92. Hochgl. Korpus+Front Tabelle A/B siehe Seite 100.</p>	<p>810,- 879,- 929,- 984,- 1122,-</p> <p>875,- 929,- 986,- 1039,- 1192,-</p>	<p>844,- 913,- 966,- 1022,- 1168,-</p> <p>909,- 964,- 1024,- 1081,- 1239,-</p>
 <p>Bei 24324 und 24328 2 Griffe je Schubkastenfront.</p>	<p>24321 B 180,0 (60/60/60), T 39,1 cm 24322 B 195,0 (60/75/60), T 39,1 cm (Abb.) 24323 B 210,0 (60/90/60), T 39,1 cm 24324 B 240,0 (60/120/60), T 39,1 cm</p> <p>24325 B 180,0 (60/60/60), T 48,7 cm 24326 B 195,0 (60/75/60), T 48,7 cm 24327 B 210,0 (60/90/60), T 48,7 cm 24328 B 240,0 (60/120/60), T 48,7 cm</p> <p>Hängesideboard 1,5 R 2 Türen (gerundet), 2 Einlegeböden, 3 Schubkästen H 58,0 cm</p> <p>Gegen Aufpreis: Hochgl. Korpus+Front Tabelle A/B siehe Seite 100.</p>	<p>1373,- 1431,- 1486,- 1638,-</p> <p>1472,- 1531,- 1591,- 1755,-</p>	<p>1429,- 1486,- 1547,- 1703,-</p> <p>1529,- 1593,- 1654,- 1828,-</p>
	<p>24331 B 240,0 (60/60/60/60), T 39,1 cm (Abb.) 24332 B 240,0 (60/60/60/60), T 48,7 cm</p> <p>Hängesideboard 1,5 R 2 Türen (gerundet), 1 Tür, 3 Einlegeböden, 3 Schubkästen H 58,0 cm</p> <p>Gegen Aufpreis: Hochgl. Korpus+Front Tabelle A/B siehe Seite 100.</p>	<p>1688,- 1814,-</p>	<p>1755,- 1891,-</p>

Vorschläge

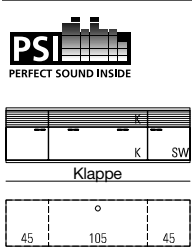
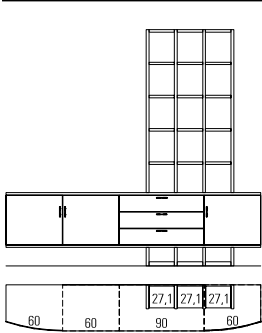
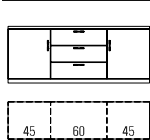
(preisgleich auch spiegelbildlich möglich = Best.-Nr. mit **G** ergänzen z. B. **7004/G**)

	Best.-Nr. / Maße Beschreibung	PG 1	PG 2
	<p>25836 B 195,0 (45/105/45), T 48,7 cm 25837 B 210,0 (45/120/45), T 48,7 cm 25838 B 225,0 (45/135/45), T 48,7 cm</p> <p>Hängesideboard 1,5 R 1 Tür inkl. Akustikblende, 1 Einlegeboden, 1 Tür inkl. Akustikblende und akustikwirksamer Innenausstattung, 1 Klappe, 1 Soundbarfach mit Akustikblende inkl. Push to open und akustikwirksamer Innenausstattung H 58,0 cm</p> <p>Gegen Aufpreis: 1 x 8187 CD/DVD-Auszug B 60 cm, inkl. Abdeckboden 204,- 1 x 91188 Einlegeboden für B 45 / T 48,7 cm 43,- 1 x 90853 Einlegeboden für B 60 / T 48,7 cm 51,- 1 x 90854 Einlegeboden für B 75 / T 48,7 cm 61,- Hochgl. Korpus+Front Tabelle A/B siehe Seite 100.</p>	<p>1942,- 2006,- 2071,-</p>	<p>2019,- 2089,- 2156,-</p>
	<p>25860</p> <p>Hängesideboard 1,5 R mit Regal 7 R</p> <p>bestehend aus: 1 x 24374, 1 x 24478, 1 x 24390, 1 x 24474, 4 x 7151, 3 x 1107, 15 x 1106</p> <p>B 270,0, H 250,0, T 48,7 cm</p> <p>Gegen Aufpreis: 4 x 7285 Höhenversteller á 28,- 1 x 91346 Hochgl. Front 330,- 1 x 91905 Hochgl. Korpus + Front 802,- Schubkasteneinteilung siehe Seite 92.</p>	<p>2647,- (VZ)</p>	<p>2751,- (VZ)</p>
 <p>Bei 25733, 25734, 25735, 25740, 25741 und 25742 2 Griffe je Schubkastenfront.</p>	<p>25729 B 135,0 (45/45/45), T 39,1 cm 895,- 25730 B 150,0 (45/60/45), T 39,1 cm (Abb.) 954,- 25731 B 165,0 (45/75/45), T 39,1 cm 1010,- 25732 B 180,0 (45/90/45), T 39,1 cm 1067,- 25733 B 195,0 (45/105/45), T 39,1 cm 1178,- 25734 B 210,0 (45/120/45), T 39,1 cm 1219,- 25735 B 225,0 (45/135/45), T 39,1 cm 1261,-</p> <p>25736 B 135,0 (45/45/45), T 48,7 cm 992,- 25737 B 150,0 (45/60/45), T 48,7 cm 1053,- 25738 B 165,0 (45/75/45), T 48,7 cm 1112,- 25739 B 180,0 (45/90/45), T 48,7 cm 1172,- 25740 B 195,0 (45/105/45), T 48,7 cm 1296,- 25741 B 210,0 (45/120/45), T 48,7 cm 1336,- 25742 B 225,0 (45/135/45), T 48,7 cm 1377,-</p> <p>Lowboard 1,5 R 2 Türen, 2 Einlegeböden, 3 Schubkästen H 59,9 cm</p> <p>Gegen Aufpreis: Schubkasteneinteilung siehe Seite 92. Hochgl. Korpus+Front Tabelle A/B siehe Seite 100.</p>	<p>895,- 954,- 1010,- 1067,- 1178,- 1219,- 1261,-</p>	<p>933,- 992,- 1053,- 1112,- 1227,- 1269,- 1312,-</p>
 <p>Bei 24419 2 Griffe je Schubkastenfront.</p>	<p>24416 B 150,0 (45/60/45), T 48,7 cm (Abb.) 1213,- 24417 B 165,0 (45/75/45), T 48,7 cm 1271,- 24418 B 180,0 (45/90/45), T 48,7 cm 1330,- 24419 B 210,0 (45/120/45), T 48,7 cm 1525,-</p> <p>Lowboard 1,5 R 2 Türen, 2 Einlegeböden, 1 Auszug mit 2 Fronten inkl. 1 Innenschubkasten (2 bei B 120 cm), 1 Gerätenische mit Klappe H 59,9 cm</p> <p>Gegen Aufpreis: CD/DVD-Einteilung siehe Seite 92. Hochgl. Korpus+Front Tabelle A/B siehe Seite 100.</p>	<p>1213,- 1271,- 1330,- 1525,-</p>	<p>1261,- 1320,- 1381,- 1587,-</p>
 <p>Bei 24111 2 Griffe je Schubkastenfront.</p>	<p>24108 B 150,0 (45/60/45), T 48,7 cm (Abb.) 1067,- 24109 B 165,0 (45/75/45), T 48,7 cm 1122,- 24110 B 180,0 (45/90/45), T 48,7 cm 1170,- 24111 B 210,0 (45/120/45), T 48,7 cm 1338,-</p> <p>Lowboard 1,5 R 2 Türen, 2 Einlegeböden, 1 Auszug mit 2 Fronten inkl. 1 Innenschubkasten (2 bei B 120 cm), 1 Gerätenische H 59,9 cm</p> <p>Gegen Aufpreis: CD/DVD-Einteilung siehe Seite 92. Hochgl. Korpus+Front Tabelle A/B siehe Seite 100.</p>	<p>1067,- 1122,- 1170,- 1338,-</p>	<p>1118,- 1168,- 1217,- 1393,-</p>

Vorschläge

(preisgleich auch spiegelbildlich möglich = Best.-Nr. mit **G** ergänzen z. B. **7004/G**)

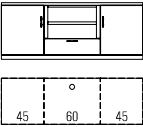
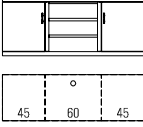
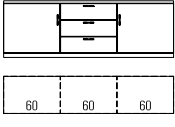
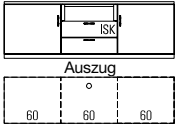
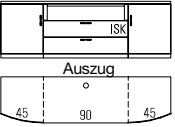
	Best.-Nr. / Maße Beschreibung	PG 1	PG 2
	<p>25743 B 150,0 (45/60/45), T 48,7 cm (Abb.) 25744 B 165,0 (45/75/45), T 48,7 cm 25745 B 180,0 (45/90/45), T 48,7 cm</p> <p>Lowboard 1,5 R 2 Türen, 2 Einlegeböden, 1 Schubkasten, 1 Zwischenbauboden (nicht verstellbar) H 59,9 cm</p> <p>Gegen Aufpreis: LED-Gerätenischenbeleuchtung siehe Seite 95. Hochgl. Korpus+Front Tabelle A/B siehe Seite 100.</p>	<p>1116,- 1160,- 1162,- 1209,-</p>	<p>1160,- 1209,- 1259,-</p>
	<p>25746 B 150,0 (45/60/45), T 48,7 cm (Abb.) 25747 B 165,0 (45/75/45), T 48,7 cm 25748 B 180,0 (45/90/45), T 48,7 cm</p> <p>Lowboard 1,5 R 2 Türen, 2 Einlegeböden, 2 Zwischenbauböden (nicht verstellbar) H 59,9 cm</p> <p>Gegen Aufpreis: LED-Gerätenischenbeleuchtung siehe Seite 95. Hochgl. Korpus+Front Tabelle A/B siehe Seite 100.</p>	<p>1073,- 1118,- 1162,-</p>	<p>1118,- 1164,- 1209,-</p>
 <p>Bei 24115 und 24119 2 Griffe je Schubkastenfront.</p>	<p>24112 B 180,0 (60/60/60), T 39,1 cm (Abb.) 24113 B 195,0 (60/75/60), T 39,1 cm 24114 B 210,0 (60/90/60), T 39,1 cm 24115 B 240,0 (60/120/60), T 39,1 cm</p> <p>24116 B 180,0 (60/60/60), T 48,7 cm 24117 B 195,0 (60/75/60), T 48,7 cm 24118 B 210,0 (60/90/60), T 48,7 cm 24119 B 240,0 (60/120/60), T 48,7 cm</p> <p>Lowboard 1,5 R 2 Türen, 2 Einlegeböden, 3 Schubkästen H 59,9 cm</p> <p>Gegen Aufpreis: Hochgl. Korpus+Front Tabelle A/B siehe Seite 100.</p>	<p>960,- 1016,- 1067,- 1209,-</p> <p>1057,- 1112,- 1168,- 1318,-</p>	<p>1004,- 1061,- 1114,- 1259,-</p> <p>1101,- 1158,- 1215,- 1373,-</p>
 <p>Bei 24107 2 Griffe je Schubkastenfront.</p>	<p>24104 B 180,0 (60/60/60), T 48,7 cm (Abb.) 24105 B 195,0 (60/75/60), T 48,7 cm 24106 B 210,0 (60/90/60), T 48,7 cm 24107 B 240,0 (60/120/60), T 48,7 cm</p> <p>Lowboard 1,5 R 2 Türen, 2 Einlegeböden, 1 Auszug mit 2 Fronten inkl. 1 Innenschubkasten (2 bei B 120 cm), 1 Gerätenische H 59,9 cm</p> <p>Gegen Aufpreis: CD/DVD-Einteilung siehe Seite 92. Hochgl. Korpus+Front Tabelle A/B siehe Seite 100.</p>	<p>1164,- 1211,- 1259,- 1429,-</p>	<p>1211,- 1261,- 1310,- 1486,-</p>
 <p>Bei 24292 2 Griffe je Schubkastenfront.</p>	<p>24289 B 150,0 (45/60/45), T 48,7 cm 24290 B 165,0 (45/75/45), T 48,7 cm 24291 B 180,0 (45/90/45), T 48,7 cm (Abb.) 24292 B 210,0 (45/120/45), T 48,7 cm</p> <p>Lowboard 1,5 R 2 Türen (gerundet), 2 Einlegeböden, 1 Auszug mit 2 Fronten inkl. 1 Innenschubkasten (2 bei B 120,0 cm) 1 Gerätenische H 59,9 cm</p> <p>Gegen Aufpreis: CD/DVD-Einteilung siehe Seite 92. Hochgl. Korpus+Front Tabelle A/B siehe Seite 100.</p>	<p>1514,- 1565,- 1616,- 1802,-</p>	<p>1575,- 1630,- 1682,- 1875,-</p>

Vorschläge

(preisgleich auch spiegelbildlich möglich = Best.-Nr. mit **G** ergänzen z. B. **7004/G**)

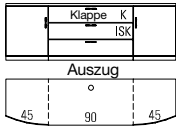
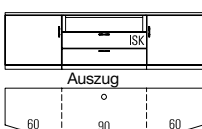
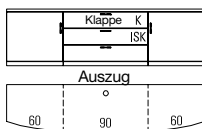
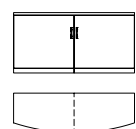
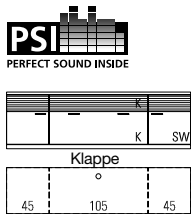
	Best.-Nr. / Maße Beschreibung	PG 1	PG 2
 <p>Bei 24300 2 Griffe je Schubkastenfront.</p>	<p>24297 B 150,0 (45/60/45), T 48,7 cm 24298 B 165,0 (45/75/45), T 48,7 cm 24299 B 180,0 (45/90/45), T 48,7 cm (Abb.) 24300 B 210,0 (45/120/45), T 48,7 cm</p> <p>Lowboard 1,5 R 2 Türen (gerundet), 2 Einlegeböden, 1 Auszug mit 2 Fronten inkl. 1 Innenschubkasten (2 bei B 120,0 cm), 1 Gerätenische mit Klappe H 59,9 cm</p> <p>Gegen Aufpreis: CD/DVD-Einteilung siehe Seite 92. Hochgl. Korpus+Front Tabelle A/B siehe Seite 100.</p>	<p>1559,- 1616,- 1674,- 1871,-</p>	<p>1620,- 1682,- 1743,- 1946,-</p>
 <p>Bei 24308 2 Griffe je Schubkastenfront.</p>	<p>24305 B 180,0 (60/60/60), T 48,7 cm 24306 B 195,0 (60/75/60), T 48,7 cm 24307 B 210,0 (60/90/60), T 48,7 cm (Abb.) 24308 B 240,0 (60/120/60), T 48,7 cm</p> <p>Lowboard 1,5 R 2 Türen (gerundet), 2 Einlegeböden, 1 Auszug mit 2 Fronten inkl. 1 Innenschubkasten (2 bei B 120,0 cm), 1 Gerätenische H 59,9 cm</p> <p>Gegen Aufpreis: CD/DVD-Einteilung siehe Seite 92. Hochgl. Korpus+Front Tabelle A/B siehe Seite 100.</p>	<p>1630,- 1682,- 1735,- 1917,-</p>	<p>1695,- 1749,- 1804,- 1996,-</p>
 <p>Bei 24316 2 Griffe je Schubkastenfront.</p>	<p>24313 B 180,0 (60/60/60), T 48,7 cm 24314 B 195,0 (60/75/60), T 48,7 cm 24315 B 210,0 (60/90/60), T 48,7 cm (Abb.) 24316 B 240,0 (60/120/60), T 48,7 cm</p> <p>Lowboard 1,5 R 2 Türen (gerundet), 2 Einlegeböden, 1 Auszug mit 2 Fronten inkl. 1 Innenschubkasten (2 bei B 120,0 cm), 1 Gerätenische mit Klappe H 59,9 cm</p> <p>Gegen Aufpreis: CD/DVD-Einteilung siehe Seite 92. Hochgl. Korpus+Front Tabelle A/B siehe Seite 100.</p>	<p>1674,- 1733,- 1792,- 1988,-</p>	<p>1741,- 1802,- 1863,- 2069,-</p>
	<p>24367 B 120,0 (60/60), T 39,1 cm (Abb.) 24368 B 120,0 (60/60), T 48,7 cm</p> <p>Lowboard 1,5 R 2 Türen (gerundet), 2 Einlegeböden H 59,9 cm</p> <p>Gegen Aufpreis: Hochgl. Korpus+Front Tabelle A/B siehe Seite 100.</p>	<p>873,- 925,-</p>	<p>907,- 960,-</p>
	<p>25830 B 195,0 (45/105/45), T 48,7 cm (Abb.) 25831 B 210,0 (45/120/45), T 48,7 cm 25832 B 225,0 (45/135/45), T 48,7 cm</p> <p>Lowboard 1,5 R 1 Tür inkl. Akustikblende, 1 Einlegeboden, 1 Tür inkl. Akustikblende und akustikwirksamer Innenausstattung, 1 Klappe, 1 Soundbarfach mit Akustikblende inkl. Push to open und akustikwirksamer Innenausstattung H 59,9 cm</p> <p>Gegen Aufpreis: 1 x 8187 CD/DVD-Auszug B 60 cm, inkl. Abdeckboden 1 x 91188 Einlegeboden für B 45 / T 48,7 cm 1 x 90853 Einlegeboden für B 60 / T 48,7 cm 1 x 90854 Einlegeboden für B 75 / T 48,7 cm 1 x 92134 Repeater (1 Empfänger / 2 Sender) Hochgl. Korpus+Front Tabelle A/B siehe Seite 100.</p>	<p>1840,- 1899,- 1958,-</p> <p>204,- 43,- 51,- 61,- 178,-</p>	<p>1913,- 1976,- 2037,-</p> <p>204,- 43,- 51,- 61,- 178,-</p>

Vorschläge

(preisgleich auch spiegelbildlich möglich = Best.-Nr. mit **G** ergänzen z. B. **7004/G**)

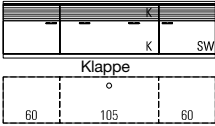
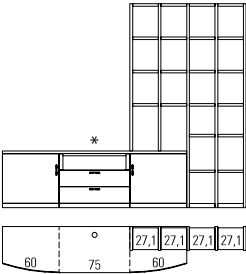
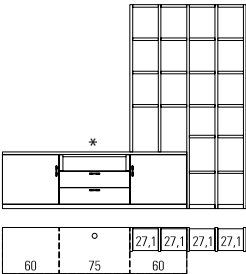
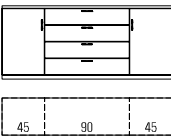
	Best.-Nr. / Maße Beschreibung	PG 1	PG 2
 	<p>25833 B 225,0 (60/105/60), T 48,7 cm (Abb.) 25834 B 240,0 (60/120/60), T 48,7 cm 25835 B 255,0 (60/135/60), T 48,7 cm</p> <p>Lowboard 1,5 R 1 Tür inkl. Akustikblende, 1 Einlegeboden, 1 Tür inkl. Akustikblende und akustikwirksamer Innenausstattung, 1 Klappe, 1 Soundbarfach mit Akustikblende inkl. Push to open und akustikwirksamer Innenausstattung H 59,9 cm</p> <p>Gegen Aufpreis: 1 x 8187 CD/DVD-Auszug B 60 cm, inkl. Abdeckboden 204,- 1 x 91188 Einlegeboden für B 45 / T 48,7 cm 43,- 1 x 90853 Einlegeboden für B 60 / T 48,7 cm 51,- 1 x 90854 Einlegeboden für B 75 / T 48,7 cm 61,- 1 x 92134 Repeater (1 Empfänger / 2 Sender) 178,- Hochgl. Korpus+Front Tabelle A/B siehe Seite 100.</p>	1984,- 2041,- 2100,-	2061,- 2122,- 2183,-
	<p>25893 B 257,9 (*mit Element B 75,0) cm (Abb.) 25894 B 272,9 (*mit Element B 90,0) cm</p> <p>Sideboard 1,5 R mit Regal 6 R</p> <p>bestehend aus: 1 x 24165, 1 x 24394* / 1 x 24395*, 1 x 24166, 5 x 7150, 2 x 1105, 10 x 1106 H 218,3, T 48,7 cm</p> <p>Gegen Aufpreis: 3 x 7285 Höhenversteller á 28,- 1 x 91195 TV-Halterung 354,- 1 x 8189 Infrarot Repeater 150,- 1 x 91342 Hochgl. Front (25893 + 25894) 247,- 1 x 91901 Hochgl. Korpus + Front (25893) 611,- 1 x 91902 Hochgl. Korpus + Front (25894) 652,- 1 x 91877 Hochgl. Holzblende 81,-</p>	2474,- 2491,- (VZ)	2580,- 2595,- (VZ)
	<p>25895 B 257,9 (*mit Element B 75,0) cm (Abb.) 25896 B 272,9 (*mit Element B 90,0) cm</p> <p>Sideboard 1,5 R mit Regal 6 R</p> <p>bestehend aus: 1 x 2688, 1 x 24394* / 1 x 24395*, 1 x 2689, 5 x 7150, 2 x 1105, 10 x 1106 H 218,3, T 48,7 cm</p> <p>Gegen Aufpreis: 3 x 7285 Höhenversteller á 28,- 1 x 91195 TV-Halterung 354,- 1 x 8189 Infrarot Repeater 150,- 1 x 91342 Hochgl. Front (25895 + 25896) 247,- 1 x 91901 Hochgl. Korpus + Front (25895) 611,- 1 x 91902 Hochgl. Korpus + Front (25896) 652,- 1 x 91877 Hochgl. Holzblende 81,-</p>	2077,- 2179,- (VZ)	2233,- 2278,- (VZ)
 <p>Bei 24032 und 24033 2 Griffe je Schubkastenfront.</p>	<p>24130 B 135,0 (45/45/45), T 39,1 cm 994,- 7850 B 150,0 (45/60/45), T 39,1 cm 1057,- 24131 B 165,0 (45/75/45), T 39,1 cm 1099,- 7000 B 180,0 (45/90/45), T 39,1 cm (Abb.) 1172,- 24032 B 210,0 (45/120/45), T 39,1 cm 1340,-</p> <p>7851 B 135,0 (45/45/45), T 48,7 cm 1103,- 1119 B 150,0 (45/60/45), T 48,7 cm 1170,- 7853 B 165,0 (45/75/45), T 48,7 cm 1213,- 7854 B 180,0 (45/90/45), T 48,7 cm 1280,- 24033 B 210,0 (45/120/45), T 48,7 cm 1474,-</p> <p>Sideboard 2 R 2 Türen, 2 Einlegeböden, 4 Schubkästen H 77,5 cm</p> <p>Gegen Aufpreis: Hochgl. Korpus+Front Tabelle A/B siehe Seite 100.</p>	994,- 1057,- 1099,- 1172,- 1340,-	1041,- 1099,- 1144,- 1217,- 1387,-

Vorschläge

(preisgleich auch spiegelbildlich möglich = Best.-Nr. mit **G** ergänzen z. B. **7004/G**)

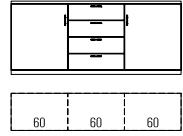
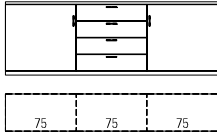
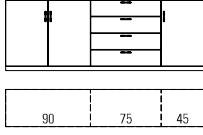
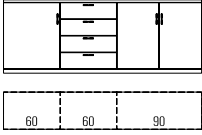
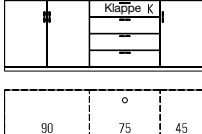
	Best.-Nr. / Maße Beschreibung	PG 1	PG 2
 <p>Bei 24037 und 24041 2 Griffe je Schubkastenfront.</p>	<p>24034 B 180,0 (60/60/60), T 39,1 cm (Abb.) 24035 B 195,0 (60/75/60), T 39,1 cm 24036 B 210,0 (60/90/60), T 39,1 cm 24037 B 240,0 (60/120/60), T 39,1 cm 24038 B 180,0 (60/60/60), T 48,7 cm 24039 B 195,0 (60/75/60), T 48,7 cm 24040 B 210,0 (60/90/60), T 48,7 cm 24041 B 240,0 (60/120/60), T 48,7 cm</p> <p>Sideboard 2 R 2 Türen, 2 Einlegeböden, 4 Schubkästen H 77,5 cm</p> <p>Gegen Aufpreis: Hochgl. Korpus+Front Tabelle A/B siehe Seite 100.</p>	<p>1152,- 1197,- 1195,- 1239,- 1267,- 1314,- 1433,- 1490,- 1269,- 1322,- 1314,- 1369,- 1387,- 1444,- 1573,- 1638,-</p>	
	<p>24042 B 225,0 (75/75/75), T 39,1 cm (Abb.) 24043 B 240,0 (75/90/75), T 39,1 cm 24044 B 225,0 (75/75/75), T 48,7 cm 24045 B 240,0 (75/90/75), T 48,7 cm</p> <p>Sideboard 2 R 2 Türen, 2 Einlegeböden, 4 Schubkästen H 77,5 cm</p> <p>Gegen Aufpreis: Hochgl. Korpus+Front Tabelle A/B siehe Seite 100.</p>	<p>1280,- 1344,- 1363,- 1421,- 1413,- 1472,- 1486,- 1547,-</p>	
 <p>Bei 25753 und 25758 2 Griffe je Schubkastenfront.</p>	<p>25749 B 180,0 (90/45/45), T 39,1 cm 25750 B 195,0 (90/60/45), T 39,1 cm 25751 B 210,0 (90/75/45), T 39,1 cm (Abb.) 25752 B 225,0 (90/90/45), T 39,1 cm 25753 B 255,0 (90/120/45), T 39,1 cm 25754 B 180,0 (90/45/45), T 48,7 cm 25755 B 195,0 (90/60/45), T 48,7 cm 25756 B 210,0 (90/75/45), T 48,7 cm 25757 B 225,0 (90/90/45), T 48,7 cm 25758 B 255,0 (90/120/45), T 48,7 cm</p> <p>Sideboard 2 R 3 Holztüren, 2 Einlegeböden, 4 Schubkästen H 77,5 cm</p> <p>Gegen Aufpreis: Schubkasteneinteilung siehe Seite 92. Hochgl. Korpus+Front Tabelle A/B siehe Seite 100.</p>	<p>1190,- 1233,- 1247,- 1298,- 1292,- 1336,- 1361,- 1413,- 1531,- 1591,- 1306,- 1358,- 1365,- 1421,- 1411,- 1470,- 1484,- 1545,- 1670,- 1737,-</p>	
	<p>25905 B 210,0 (60/60/90), T 39,1 cm (Abb.) 25906 B 225,0 (60/75/90), T 39,1 cm 25907 B 240,0 (60/90/90), T 39,1 cm 25908 B 210,0 (60/60/90), T 48,7 cm 25909 B 225,0 (60/75/90), T 48,7 cm 25910 B 240,0 (60/90/90), T 48,7 cm</p> <p>Sideboard 2 R 3 Türen, 2 Einlegeböden, 4 Schubkästen H 77,5 cm</p> <p>Gegen Aufpreis: Schubkasteneinteilung siehe Seite 92. Hochgl. Korpus+Front Tabelle A/B siehe Seite 100.</p>	<p>1294,- 1348,- 1338,- 1387,- 1409,- 1464,- 1415,- 1474,- 1462,- 1522,- 1533,- 1597,-</p>	
 <p>Bei 25759 und 25761 2 Griffe je Schubkastenfront.</p>	<p>25759 B 195,0 (90/60/45), T 48,7 cm 25760 B 210,0 (90/75/45), T 48,7 cm (Abb.) 25761 B 225,0 (90/90/45), T 48,7 cm</p> <p>Sideboard 2 R 3 Türen, 2 Einlegeböden, 1 Gerätenische mit Klappe, 3 Schubkästen H 77,5 cm</p> <p>Gegen Aufpreis: 1 x 8189 Infrarot Repeater Hochgl. Korpus+Front Tabelle A/B siehe Seite 100.</p>	<p>1476,- 1533,- 1527,- 1589,- 1610,- 1674,- 150,- 150,-</p>	

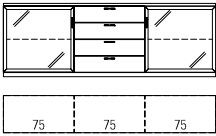
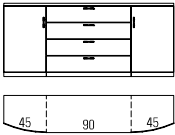
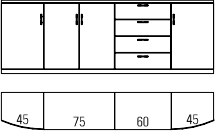
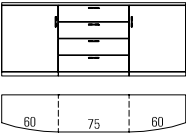
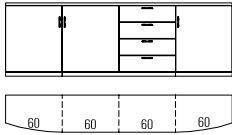

Vorschläge

(preisgleich auch spiegelbildlich möglich = Best.-Nr. mit **G** ergänzen z. B. **7004/G**)

	Best.-Nr. / Maße Beschreibung	PG 1	PG 2
	<p>7001 B 225,0 (75/75/75), T 39,1 cm (Abb.) 7878 B 240,0 (75/90/75), T 39,1 cm 7879 B 225,0 (75/75/75), T 48,7 cm 7880 B 240,0 (75/90/75), T 48,7 cm</p> <p>Sideboard 2 R 2 Rahmen-Glastüren, 2 Glaseinlegeböden, 4 Schubkästen H 77,5 cm</p> <p>Gegen Aufpreis 1 x 8943 2er Set LED-Strahler 1 x 8963 2er Set LED-Glaskantenbel. (Line) B 75,0 cm 2 x 92466 Indirekte LED-Korpusbeleuchtung 2 Raster 2 x 7290 Spiegelrückwand 2 R / B 75 cm Funkfernbedienung siehe Seite 94. Hochgl. Korpus+Front Tabelle A/B siehe Seite 100.</p>	<p>1454,- 1527,- 1579,- 1652,-</p> <p>142,- á 233,- á 211,- á 89,-</p>	<p>1516,- 1587,- 1646,- 1707,-</p> <p>142,- á 233,- á 211,- á 89,-</p>
 <p>Bei 24054 und 24058 2 Griffe je Schubkastenfront.</p>	<p>24050 B 135,0 (45/45/45), T 39,1 cm 24051 B 150,0 (45/60/45), T 39,1 cm 24052 B 165,0 (45/75/45), T 39,1 cm 24053 B 180,0 (45/90/45), T 39,1 cm (Abb.) 24054 B 210,0 (45/120/45), T 39,1 cm 24055 B 135,0 (45/45/45), T 48,7 cm 24056 B 150,0 (45/60/45), T 48,7 cm 24057 B 165,0 (45/75/45), T 48,7 cm 1118 B 180,0 (45/90/45), T 48,7 cm 24058 B 210,0 (45/120/45), T 48,7 cm</p> <p>Sideboard 2 R 2 Türen (gerundet), 2 Einlegeböden, 4 Schubkästen H 77,5 cm</p> <p>Gegen Aufpreis: Hochgl. Korpus+Front Tabelle A/B siehe Seite 100.</p>	<p>1363,- 1421,- 1466,- 1535,- 1703,- 1470,- 1529,- 1577,- 1650,- 1836,-</p>	<p>1417,- 1480,- 1520,- 1597,- 1774,- 1527,- 1593,- 1642,- 1650,- 1909,-</p>
	<p>25863 B 225,0 (45/75/60/45), T 39,1 cm (Abb.) 25864 B 240,0 (45/75/75/45), T 39,1 cm 25865 B 255,0 (45/75/90/45), T 39,1 cm 25857 B 225,0 (45/75/60/45), T 48,7 cm 25861 B 240,0 (45/75/75/45), T 48,7 cm 25862 B 255,0 (45/75/90/45), T 48,7 cm</p> <p>Sideboard 2 R 2 Türen (gerundet), 2 Türen, 4 Schubkästen, 3 Einlegeböden H 77,5 cm</p> <p>Gegen Aufpreis: Schubkasteneinteilung siehe Seite 92. Hochgl. Korpus+Front Tabelle A/B siehe Seite 100.</p>	<p>1693,- 1729,- 1765,- 1826,- 1868,- 1936,- (VZ)</p>	<p>1765,- 1816,- 1868,- 1902,- 1946,- 2016,- (VZ)</p>
 <p>Bei 24338 und 24342 2 Griffe je Schubkastenfront.</p>	<p>24335 B 180,0 (60/60/60), T 39,1 cm 24336 B 195,0 (60/75/60), T 39,1 cm (Abb.) 24337 B 210,0 (60/90/60), T 39,1 cm 24338 B 240,0 (60/120/60), T 39,1 cm 24339 B 180,0 (60/60/60), T 48,7 cm 24340 B 195,0 (60/75/60), T 48,7 cm 24341 B 210,0 (60/90/60), T 48,7 cm 24342 B 240,0 (60/120/60), T 48,7 cm</p> <p>Sideboard 2 R 2 Türen (gerundet), 2 Einlegeböden, 4 Schubkästen H 77,5 cm</p> <p>Gegen Aufpreis: Hochgl. Korpus+Front Tabelle A/B siehe Seite 100.</p>	<p>1537,- 1581,- 1652,- 1814,- 1652,- 1699,- 1774,- 1958,-</p>	<p>1601,- 1642,- 1707,- 1895,- 1707,- 1770,- 1846,- 2037,-</p>
	<p>24425 B 240,0 (60/60/60/60), T 39,1 cm (Abb.) 24224 B 240,0 (60/60/60/60), T 48,7 cm</p> <p>Sideboard 2 R 3 Türen, 3 Einlegeböden, 4 Schubkästen H 77,5 cm</p> <p>Gegen Aufpreis Schubkasteneinteilung siehe Seite 92. Hochgl. Korpus+Front Tabelle A/B siehe Seite 100.</p>	<p>1889,- 2029,-</p>	<p>1966,- 2122,-</p>

Vorschläge

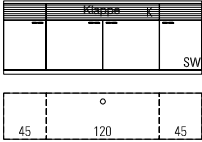
(preisgleich auch spiegelbildlich möglich = Best.-Nr. mit **G** ergänzen z. B. **7004/G**)

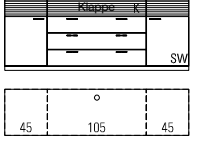
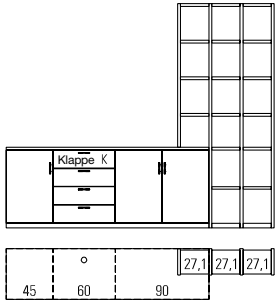
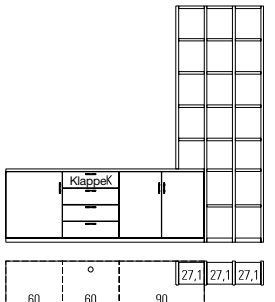
	Best.-Nr. / Maße Beschreibung	PG 1	PG 2
 	<p>25842 B 210,0 (45/120/45), T 48,7 cm (Abb.) 25843 B 240,0 (60/120/60), T 48,7 cm</p> <p>Sideboard 2 R 1 Tür inkl. Akustikblende, 1 Einlegeboden, 1 Tür inkl. Akustikblende und akustikwirksamer Innenausstattung, 2 Türen, 2 Einlegeböden, 1 Soundbarfach mit Akustikblende inkl. Push to open und akustikwirksamer Innenausstattung</p> <p>H 77,5 cm</p> <p>Gegen Aufpreis: 1 x 8189 Infrarot Repeater (zur Übertragung des Infrarotsignals der Fernbedienung in das Klappenelement) 1 x 92134 Repeater (1 Empfänger / 2 Sender) (bei Geräteunterbringung im linken Türelement) 1 x 92125 Subwoofer Zubehör (Subwoofer im rechten Türelement) Hochgl. Korpus+Front Tabelle A/B siehe Seite 100.</p>	<p>1970,- 2114,-</p> <p>150,-</p> <p>178,-</p> <p>89,-</p>	<p>2051,- 2201,-</p> <p>150,-</p> <p>178,-</p> <p>89,-</p>
 	<p>25847 B 195,0 (45/105/45), T 48,7 cm (Abb.) 25848 B 210,0 (45/120/45), T 48,7 cm 25849 B 225,0 (45/135/45), T 48,7 cm</p> <p>Sideboard 2 R 1 Tür inkl. Akustikblende, 1 Einlegeboden, 1 Tür inkl. Akustikblende und akustikwirksamer Innenausstattung, 3 Schubkästen, 1 Soundbarfach mit Akustikblende inkl. Push to open und akustikwirksamer Innenausstattung</p> <p>H 77,5 cm</p> <p>Gegen Aufpreis: 1 x 8189 Infrarot Repeater Hochgl. Korpus+Front Tabelle A/B siehe Seite 100.</p>	<p>2097,- 2166,- 2233,-</p> <p>150,-</p>	<p>2180,- 2253,- 2324,-</p> <p>150,-</p>
	<p>25806</p> <p>bestehend aus: 1 x 25759G, 4 x 7150, 2 x 1105, 6 x 1106</p> <p>B 257,9, H 215,7, T 48,7 cm</p> <p>Gegen Aufpreis: 1 x 91195 TV-Halterung 1 x 8189 Infrarot Repeater 1 x 91877 Hochgl. Holzblende 1 x 91659 Hochgl. Front 2R/B195 1 x 91722 Hochgl. Korpus + Front 2R/B195 1 x 91877 Hochgl. Holzblende</p>	<p>2120,- (VZ)</p> <p>354,- 150,- 81,- 233,- 561,- 81,-</p>	<p>2215,- (VZ)</p> <p>366,- 150,- 81,- 233,- 561,- 81,-</p>
	<p>24519</p> <p>bestehend aus: 1 x 7671, 1 x 25579, 1 x 7686, 1 x 7150, 3 x 7151, 2 x 1105, 9 x 1106</p> <p>B 272,9 H 250,0, T 48,7 cm</p> <p>Gegen Aufpreis: 3 x 7285 Höhenversteller 1 x 8189 Infrarot Repeater 1 x 91342 Hochgl. Front 1 x 91902 Hochgl. Korpus + Front TV-Halterung siehe Seite 91.</p>	<p>2138,- (VZ)</p> <p>á 28,- 150,- 247,- 652,-</p>	<p>2242,- (VZ)</p> <p>á 28,- 150,- 247,- 652,-</p>

Vorschläge

(preisgleich auch spiegelbildlich möglich = Best.-Nr. mit **G** ergänzen z. B. **7004/G**)

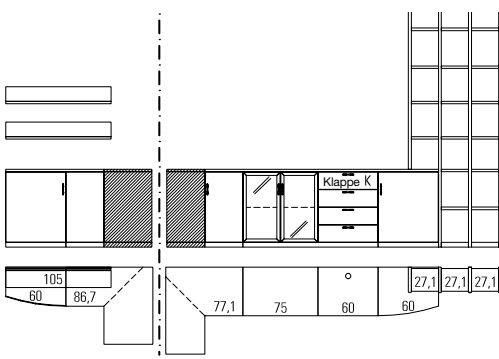
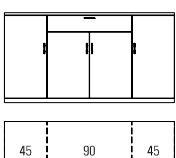
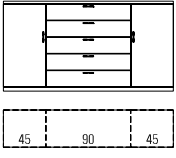
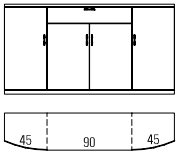
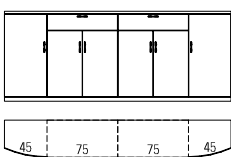
	Best.-Nr. / Maße Beschreibung	PG 1	PG 2
	<p>25801</p> <p>bestehend aus: 1 x 24167, 1 x 8357, 1 x 7688, 1 x 25579, 1 x 24170, 2 x 8919, 3 x 7151, 1 x 7150, 2 x 1105, 9 x 1106 B 146,7 x 335,0 H 250,0, T 48,7 cm</p> <p>Gegen Aufpreis: 1 x 8943 2er Set LED-Strahler 1 x 8962 1er Set LED-Glaskantenbel. (Line) B 75,0 cm 1 x 92466 Indirekte LED-Korpusbeleuchtung 2 Raster 1 x 7290 Spiegelrückwand 2 R / B 75 cm 2 x 8932 LED-Wandbordbeleuchtung B 105 cm 1 x 8189 Infrarot Repeater 3 x 7285 Höhenversteller 1 x 91349 Hochgl. Front 1 x 91909 Hochgl. Korpus + Front 2 x 91309 Hochgl. Wandbord B105 TV-Halterung siehe Seite 91. Funkfernbedienung siehe Seite 94.</p>	<p>4159,- (VZ)</p> <p>142,- 160,- 211,- 89,- á 166,- 150,- á 28,- 429,- 1081,- á 47,-</p>	<p>4349,- (VZ)</p> <p>142,- 160,- 211,- 89,- á 166,- 150,- á 28,- 429,- 1081,- á 47,-</p>
 <p>Bei 25767 und 25770 2 Griffe je Schubkastenfront.</p>	<p>25765 B 165,0 (45/75/45), T 39,1 cm 25766 B 180,0 (45/90/45), T 39,1 cm (Abb.) 25767 B 210,0 (45/120/45), T 39,1 cm</p> <p>25768 B 165,0 (45/75/45), T 48,7 cm 25769 B 180,0 (45/90/45), T 48,7 cm 25770 B 210,0 (45/120/45), T 48,7 cm</p> <p>Sideboard 2,5 R 4 Türen, 5 Einlegeböden, 1 Schubkasten H 95,1 cm</p> <p>Gegen Aufpreis: Schubkasteneinteilung siehe Seite 92. Hochgl. Korpus+Front Tabelle A/B siehe Seite 100.</p>	<p>1178,- 1243,- 1338,-</p> <p>1294,- 1359,- 1462,-</p>	<p>1227,- 1292,- 1393,-</p> <p>1348,- 1413,- 1520,-</p>
 <p>Bei 25775 und 25780 2 Griffe je Schubkastenfront.</p>	<p>25771 B 135,0 (45/45/45), T 39,1 cm 25772 B 150,0 (45/60/45), T 39,1 cm 25773 B 165,0 (45/75/45), T 39,1 cm 25774 B 180,0 (45/90/45), T 39,1 cm (Abb.) 25775 B 210,0 (45/120/45), T 39,1 cm</p> <p>25776 B 135,0 (45/45/45), T 48,7 cm 25777 B 150,0 (45/60/45), T 48,7 cm 25778 B 165,0 (45/75/45), T 48,7 cm 25779 B 180,0 (45/90/45), T 48,7 cm 25780 B 210,0 (45/120/45), T 48,7 cm</p> <p>Sideboard 2,5 R 2 Türen, 4 Einlegeböden, 5 Schubkästen H 95,1 cm</p> <p>Gegen Aufpreis: Schubkasteneinteilung siehe Seite 92. Hochgl. Korpus+Front Tabelle A/B siehe Seite 100.</p>	<p>1142,- 1195,- 1247,- 1308,- 1531,-</p> <p>1259,- 1316,- 1367,- 1433,- 1662,-</p>	<p>1188,- 1245,- 1298,- 1361,- 1593,-</p> <p>1312,- 1369,- 1425,- 1490,- 1729,-</p>
 <p>Bei 25783 und 25786 2 Griffe je Schubkastenfront.</p>	<p>25404 B 165,0 (45/75/45), T 39,1 cm 25405 B 180,0 (45/90/45), T 39,1 cm (Abb.) 25783 B 210,0 (45/120/45), T 39,1 cm</p> <p>25784 B 165,0 (45/75/45), T 48,7 cm 25785 B 180,0 (45/90/45), T 48,7 cm 25786 B 210,0 (45/120/45), T 48,7 cm</p> <p>Sideboard 2,5 R 2 Türen (gerundet), 2 Türen, 5 Einlegeböden, 1 Schubkasten H 95,1 cm</p> <p>Gegen Aufpreis: Schubkasteneinteilung siehe Seite 92. Hochgl. Korpus+Front Tabelle A/B siehe Seite 100.</p>	<p>1421,- 1476,- 1569,-</p> <p>1523,- 1585,- 1680,-</p>	<p>1476,- 1533,- 1630,-</p> <p>1587,- 1648,- 1747,-</p>
	<p>25867 B 240,0 (45/75/75/45), T 39,1 cm (Abb.) 25868 B 270,0 (45/90/90/45), T 39,1 cm</p> <p>25911 B 240,0 (45/75/75/45), T 48,7 cm 25912 B 270,0 (45/90/90/45), T 48,7 cm</p> <p>Sideboard 2,5 R 2 Türen (gerundet), 4 Türen, 6 Einlegeböden, 2 Schubkästen H 95,1 cm</p> <p>Gegen Aufpreis: Schubkasteneinteilung siehe Seite 92. Hochgl. Korpus+Front Tabelle A/B siehe Seite 100.</p>	<p>2053,- 2178,-</p> <p>2213,- 2346,-</p>	<p>2134,- 2263,-</p> <p>2304,- 2438,-</p>

Vorschläge

(preisgleich auch spiegelbildlich möglich = Best.-Nr. mit **G** ergänzen z. B. **7004/G**)

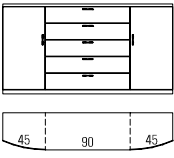
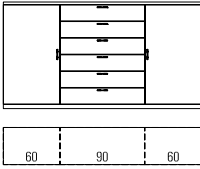
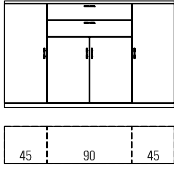
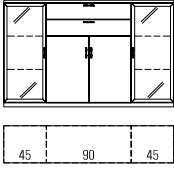
	Best.-Nr. / Maße Beschreibung	PG 1	PG 2
 <p>Bei 25791 und 25796 2 Griffe je Schubkastenfront.</p>	<p>25787 B 135,0 (45/45/45), T 39,1 cm 25788 B 150,0 (45/60/45), T 39,1 cm 25789 B 165,0 (45/75/45), T 39,1 cm 25790 B 180,0 (45/90/45), T 39,1 cm (Abb.) 25791 B 210,0 (45/120/45), T 39,1 cm</p> <p>25792 B 135,0 (45/45/45), T 48,7 cm 25793 B 150,0 (45/60/45), T 48,7 cm 25794 B 165,0 (45/75/45), T 48,7 cm 25795 B 180,0 (45/90/45), T 48,7 cm 25796 B 210,0 (45/120/45), T 48,7 cm</p> <p>Sideboard 2,5 R 2 Türen (gerundet), 4 Einlegeböden, 5 Schubkästen H 95,1 cm</p> <p>Gegen Aufpreis: Schubkasteneinteilung siehe Seite 92. Hochgl. Korpus+Front Tabelle A/B siehe Seite 100.</p>	<p>1506,- 1559,- 1610,- 1672,- 1895,-</p> <p>1622,- 1680,- 1733,- 1798,- 2023,-</p>	<p>1565,- 1620,- 1674,- 1739,- 1970,-</p> <p>1689,- 1747,- 1802,- 1871,- 2106,-</p>
	<p>7989 B 165,0 (60/45/60), T 39,1 cm 7454 B 180,0 (60/60/60), T 39,1 cm 7991 B 195,0 (60/75/60), T 39,1 cm 7992 B 210,0 (60/90/60), T 39,1 cm (Abb.)</p> <p>7993 B 165,0 (60/45/60), T 48,7 cm 7994 B 180,0 (60/60/60), T 48,7 cm 7995 B 195,0 (60/75/60), T 48,7 cm 7996 B 210,0 (60/90/60), T 48,7 cm</p> <p>Highboard 3 R 2 Türen, 4 Einlegeböden, 6 Schubkästen H 112,7 cm</p> <p>Gegen Aufpreis: Hochgl. Korpus+Front Tabelle A/B siehe Seite 100.</p>	<p>1371,- 1423,- 1482,- 1537,-</p> <p>1504,- 1561,- 1618,- 1676,-</p>	<p>1427,- 1484,- 1541,- 1599,-</p> <p>1565,- 1622,- 1684,- 1743,-</p>
	<p>7881 B 150,0 (37,5/75/37,5), T 39,1 cm 7882 B 165,0 (37,5/90/37,5), T 39,1 cm 24138 B 165,0 (45/75/45), T 39,1 cm 7453 B 180,0 (45/90/45), T 39,1 cm (Abb.)</p> <p>7883 B 150,0 (37,5/75/37,5), T 48,7 cm 7884 B 165,0 (37,5/90/37,5), T 48,7 cm 7885 B 165,0 (45/75/45), T 48,7 cm 7886 B 180,0 (45/90/45), T 48,7 cm</p> <p>Highboard 3 R 4 Türen, 5 Einlegeböden, 2 Schubkästen H 112,7 cm</p> <p>Gegen Aufpreis: Hochgl. Korpus+Front Tabelle A/B siehe Seite 100.</p>	<p>1265,- 1324,- 1300,- 1358,-</p> <p>1385,- 1444,- 1431,- 1482,-</p>	<p>1316,- 1375,- 1354,- 1413,-</p> <p>1439,- 1502,- 1488,- 1541,-</p>
	<p>24059 B 165,0 (45/75/45), T 39,1 cm 24060 B 180,0 (45/90/45), T 39,1 cm (Abb.)</p> <p>24061 B 165,0 (45/75/45), T 48,7 cm 24062 B 180,0 (45/90/45), T 48,7 cm</p> <p>Highboard 3 R 2 Türen, 1 Einlegeboden, 2 Rahmen-Glastüren, 4 Glaseinlegeböden, 2 Schubkästen H 112,7 cm</p> <p>Gegen Aufpreis: 1 x 8943 2er Set LED-Strahler 1 x 8955 4er Set LED-Glaskantenbel. (Line) B 45,0 cm 2 x 92468 Indirekte LED-Korpusbeleuchtung 3 Raster 2 x 8045 Spiegeltürwand 3 R / B 45 cm Fernbedienung siehe Seite 94. Hochgl. Korpus+Front Tabelle A/B siehe Seite 100.</p>	<p>1510,- 1579,-</p> <p>1630,- 1691,-</p> <p>142,- 308,- á 247,- á 81,-</p>	<p>1575,- 1632,-</p> <p>1697,- 1759,-</p> <p>142,- 308,- á 247,- á 81,-</p>

Vorschläge

(preisgleich auch spiegelbildlich möglich = Best.-Nr. mit **G** ergänzen z. B. **7004/G**)

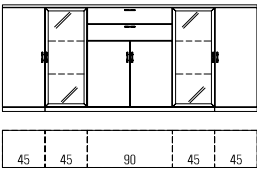
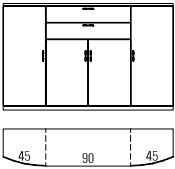
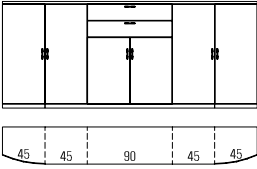
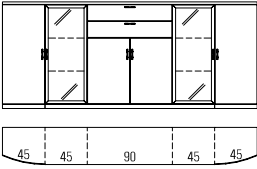
	Best.-Nr. / Maße Beschreibung	PG 1	PG 2
	<p>25872 B 255,0 (45/45/75/45/45), T 39,1 cm 25873 B 270,0 (45/45/90/45/45), T 39,1 cm (Abb.) 25917 B 255,0 (45/45/75/45/45), T 48,7 cm 25916 B 270,0 (45/45/90/45/45), T 48,7 cm</p> <p>Highboard 3 R 4 Türen, 5 Einlegeböden, 2 Rahmen-Glastüren, 4 Glaseinlegeböden, 2 Schubkästen H 112,7 cm</p> <p>Gegen Aufpreis: 1 x 8943 2er Set LED-Strahler 1 x 8955 4er Set LED-Glaskantenbel. (Line) B 45,0 cm 2 x 92468 Indirekte LED-Korpusbeleuchtung 3 Raster 2 x 8045 Spiegelrückwand 3 R / B 45 cm Funkfernbedienung siehe Seite 94. Hochgl. Korpus+Front Tabelle A/B siehe Seite 100.</p>	<p>2235,- 2294,- 2427,- 2488,-</p> <p>142,- 308,- á 247,- á 81,-</p>	<p>2328,- 2385,- 2525,- 2587,-</p> <p>142,- 308,- á 247,- á 81,-</p>
	<p>24063 B 165,0 (45/75/45), T 39,1 cm 2683 B 180,0 (45/90/45), T 39,1 cm (Abb.) 24065 B 165,0 (45/75/45), T 48,7 cm 24066 B 180,0 (45/90/45), T 48,7 cm</p> <p>Highboard 3 R 2 Türen (gerundet), 2 Türen, 5 Einlegeböden, 2 Schubkästen H 112,7 cm</p> <p>Gegen Aufpreis: Hochgl. Korpus+Front Tabelle A/B siehe Seite 100.</p>	<p>1666,- 1723,- 1786,- 1848,-</p>	<p>1735,- 1792,- 1857,- 1919,-</p>
	<p>25869 B 270,0 (45/45/90/45/45), T 39,1 cm (Abb.) 25913 B 270,0 (45/45/90/45/45), T 48,7 cm</p> <p>Highboard 3 R 2 Türen (gerundet), 4 Türen, 9 Einlegeböden, 2 Schubkästen H 112,7 cm</p> <p>Gegen Aufpreis: Hochgl. Korpus+Front Tabelle A/B siehe Seite 100.</p>	<p>2446,- 2642,-</p>	<p>2543,- 2747,-</p>
	<p>25870 B 255,0 (45/45/75/45/45), T 39,1 cm 25871 B 270,0 (45/45/90/45/45), T 39,1 cm (Abb.) 25915 B 255,0 (45/45/75/45/45), T 48,7 cm 25914 B 270,0 (45/45/90/45/45), T 48,7 cm</p> <p>Highboard 3 R 2 Türen (gerundet), 2 Türen, 5 Einlegeböden, 2 Rahmen-Glastüren, 4 Glaseinlegeböden, 2 Schubkästen H 112,7 cm</p> <p>Gegen Aufpreis: 1 x 8943 2er Set LED-Strahler 1 x 8955 4er Set LED-Glaskantenbel. (Line) B 45,0 cm 2 x 92468 Indirekte LED-Korpusbeleuchtung 3 Raster 2 x 8045 Spiegelrückwand 3 R / B 45 cm Funkfernbedienung siehe Seite 94. Hochgl. Korpus+Front Tabelle A/B siehe Seite 100.</p>	<p>2598,- 2656,- 2792,- 2853,-</p> <p>142,- 308,- á 247,- á 81,-</p>	<p>2707,- 2768,- 2905,- 2966,-</p> <p>142,- 308,- á 247,- á 81,-</p>

Vorschläge

(preisgleich auch spiegelbildlich möglich = Best.-Nr. mit **G** ergänzen z. B. **7004/G**)

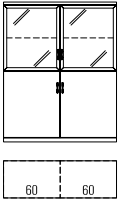
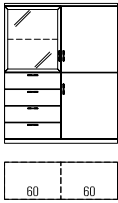
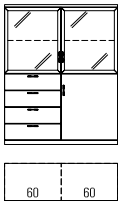
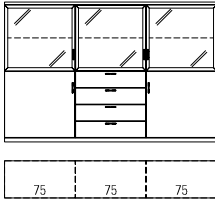
	Best.-Nr. / Maße Beschreibung	PG 1	PG 2
	<p>24076 B 120,0 (60/60), T 39,1 cm (Abb.) 24077 B 150,0 (75/75), T 39,1 cm</p> <p>24078 B 120,0 (60/60), T 48,7 cm 24079 B 150,0 (75/75), T 48,7 cm</p> <p>Highboard 4 R 2 Türen, 2 Einlegeböden, 2 Rahmen-Glastüren, 2 Glaseinlegeböden H 147,9 cm</p> <p>Gegen Aufpreis 1 x 8943 2er Set LED-Strahler 1 x 8958 2er Set LED-Glaskantenbel. (Line) B 60,0 cm 1 x 8963 2er Set LED-Glaskantenbel. (Line) B 75,0 cm 2 x 92466 Indirekte LED-Korpusbeleuchtung 2 Raster 2 x 7289 Spiegelrückwand 2 R / B 60 cm 2 x 7290 Spiegelrückwand 2 R / B 75 cm 1 x 8375 4er Set Innenschubkästen B 60 cm (hinter Türen) 1 x 8376 4er Set Innenschubkästen B 75 cm (hinter Türen) Funkfernbedienung siehe Seite 94. Hochgl. Korpus+Front Tabelle A/B siehe Seite 100.</p>	<p>1192,- 1300,-</p> <p>1278,- 1387,-</p> <p>142,- 215,- 233,- á 211,- á 77,- á 89,-</p> <p>370,- 405,-</p>	<p>1233,- 1348,-</p> <p>1328,- 1450,-</p> <p>142,- 215,- 233,- á 211,- á 77,- á 89,-</p> <p>370,- 405,-</p>
	<p>24028 B 120,0 (60/60), T 39,1 cm (Abb.) 24029 B 150,0 (75/75), T 39,1 cm</p> <p>24030 B 120,0 (60/60), T 48,7 cm 24031 B 150,0 (75/75), T 48,7 cm</p> <p>Highboard 4 R 2 Türen, 2 Einlegeböden, 1 Rahmen-Glastür, 1 Glaseinlegeboden, 4 Schubkästen H 147,9 cm</p> <p>Gegen Aufpreis 1 x 8942 1er Set LED-Strahler 1 x 8957 1er Set LED-Glaskantenbel. (Line) B 60,0 cm 1 x 8962 1er Set LED-Glaskantenbel. (Line) B 75,0 cm 1 x 92466 Indirekte LED-Korpusbeleuchtung 2 Raster 1 x 7289 Spiegelrückwand 2 R / B 60 cm 1 x 7290 Spiegelrückwand 2 R / B 75 cm Funkfernbedienung siehe Seite 94. Hochgl. Korpus+Front Tabelle A/B siehe Seite 100.</p>	<p>1205,- 1326,-</p> <p>1312,- 1439,-</p> <p>101,- 150,- 160,- 211,- 77,- 89,-</p>	<p>1251,- 1379,-</p> <p>1363,- 1494,-</p> <p>101,- 150,- 160,- 211,- 77,- 89,-</p>
	<p>7333 B 120,0 (60/60), T 39,1 cm (Abb.) 24080 B 150,0 (75/75), T 39,1 cm</p> <p>24081 B 120,0 (60/60), T 48,7 cm 24082 B 150,0 (75/75), T 48,7 cm</p> <p>Highboard 4 R 1 Tür, 1 Einlegeboden, 2 Rahmen-Glastüren, 2 Glaseinlegeböden, 4 Schubkästen H 147,9 cm</p> <p>Gegen Aufpreis 1 x 8943 2er Set LED-Strahler 1 x 8958 2er Set LED-Glaskantenbel. (Line) B 60,0 cm 1 x 8963 2er Set LED-Glaskantenbel. (Line) B 75,0 cm 2 x 92466 Indirekte LED-Korpusbeleuchtung 2 Raster 2 x 7289 Spiegelrückwand 2 R / B 60 cm 2 x 7290 Spiegelrückwand 2 R / B 75 cm Funkfernbedienung siehe Seite 94. Hochgl. Korpus+Front Tabelle A/B siehe Seite 100.</p>	<p>1280,- 1411,-</p> <p>1387,- 1523,-</p> <p>142,- 215,- 233,- á 211,- á 77,- á 89,-</p>	<p>1336,- 1466,-</p> <p>1450,- 1585,-</p> <p>142,- 215,- 233,- á 211,- á 77,- á 89,-</p>
	<p>7461 B 180,0 (60/60/60), T 39,1 cm 7003 B 225,0 (75/75/75), T 39,1 cm (Abb.)</p> <p>7471 B 180,0 (60/60/60), T 48,7 cm 7472 B 225,0 (75/75/75), T 48,7 cm</p> <p>Highboard 4 R 2 Türen, 2 Einlegeböden, 3 Rahmen-Glastüren, 3 Glaseinlegeböden, 4 Schubkästen H 147,9 cm</p> <p>Gegen Aufpreis 1 x 8944 3er Set LED-Strahler 1 x 8959 3er Set LED-Glaskantenbel. (Line) B 60,0 cm 1 x 8964 3er Set LED-Glaskantenbel. (Line) B 75,0 cm 3 x 92466 Indirekte LED-Korpusbeleuchtung 2 Raster 3 x 7289 Spiegelrückwand 2 R / B 60 cm 3 x 7290 Spiegelrückwand 2 R / B 75 cm Funkfernbedienung siehe Seite 94. Hochgl. Korpus+Front Tabelle A/B siehe Seite 100.</p>	<p>1881,- 2061,-</p> <p>2035,- 2219,-</p> <p>188,- 281,- 310,- á 211,- á 77,- á 89,-</p>	<p>1954,- 2136,-</p> <p>2114,- 2310,-</p> <p>188,- 281,- 310,- á 211,- á 77,- á 89,-</p>



Vorschläge

(preisgleich auch spiegelbildlich möglich = Best.-Nr. mit **G** ergänzen z. B. **7004/G**)

	Best.-Nr. / Maße Beschreibung	PG 1	PG 2
	<p>7413 Highboard 4 R mit Regal 7 R bestehend aus: 3 x 7151, 3 x 7303, 2 x 7196, 11 x 7156, 1 x 7103, 1 x 7109, 1 x 7110, 1 x 7104 B 278,7, H 250,0, T 39,1 cm</p> <p>Gegen Aufpreis 1 x 8943 2er Set LED-Strahler 2 x 8954 3er Set LED-Glaskantenbel. (Line) B 45,0 cm 2 x 92470 Indirekte LED-Korpusbeleuchtung 4 Raster 2 x 7291 Spiegelrückwand 4 R / B 45 cm 1 x 90080 Kabelkanal für Wangen 1 x 90068 LED-Beleuchtung für Wangenzwischenbauböden B 30 cm 1 x 91348 Hochgl. Front 1 x 91907 Hochgl. Korpus + Front Funkfernbedienung siehe Seite 94.</p>	<p>3355,-</p> <p>142,- á 255,- á 316,- á 99,- 67,- 124,- 397,- 931,-</p>	<p>3480,-</p> <p>142,- á 255,- á 316,- á 99,- 67,- 124,- 397,- 931,-</p>
	<p>1114 B 150,0 (45/60/45), T 39,1 cm (Abb.) 2652 B 150,0 (45/60/45), T 48,7 cm</p> <p>Highboard 4 R 2 Türen (gerundet), 6 Einlegeböden, 1 Rahmen-Glastür, 2 Glaseinlegeböden, 2 Schubkästen H 147,9 cm</p> <p>Gegen Aufpreis 1 x 8942 1er Set LED-Strahler 1 x 8958 2er Set LED-Glaskantenbel. (Line) B 60,0 cm 1 x 92468 Indirekte LED-Korpusbeleuchtung 3 Raster 1 x 8046 Spiegelrückwand 3 R / B 60 cm Funkfernbedienung siehe Seite 94. Hochgl. Korpus+Front Tabelle A/B siehe Seite 100.</p>	<p>1701,- (VZ) 1826,- (VZ)</p> <p>101,- 215,- 247,- 99,-</p>	<p>1771,- (VZ) 1896,- (VZ)</p> <p>101,- 215,- 247,- 99,-</p>
	<p>25874 B 255,0 (45/45/75/45/45), T 39,1 cm 25875 B 270,0 (45/45/90/45/45), T 39,1 cm (Abb.) 25918 B 255,0 (45/45/75/45/45), T 48,7 cm 25919 B 270,0 (45/45/90/45/45), T 48,7 cm</p> <p>Highboard 4 R 2 Türen (gerundet), 6 Einlegeböden, 2 Rahmen-Glastüren, 6 Glaseinlegeböden, 2 Schubkästen, 2 Türen, 2 Einlegeböden H 147,9 cm</p> <p>Gegen Aufpreis: 1 x 8943 2er Set LED-Strahler 2 x 8954 3er Set LED-Glaskantenbel. (Line) B 45,0 cm 2 x 92470 Indirekte LED-Korpusbeleuchtung 4 Raster 2 x 7291 Spiegelrückwand 4 R / B 45 cm Funkfernbedienung siehe Seite 94. Hochgl. Korpus+Front Tabelle A/B siehe Seite 100.</p>	<p>2940,- 2994,-</p> <p>3162,- 3219,-</p> <p>142,- á 255,- á 316,- á 99,-</p>	<p>3061,- 3120,-</p> <p>3292,- 3349,-</p> <p>142,- á 255,- á 316,- á 99,-</p>
	<p>24343 B 180,0 (60/60/60), T 39,1 cm (Abb.) 24344 B 180,0 (60/60/60), T 48,7 cm</p> <p>Highboard 4 R 4 Türen (gerundet), 4 Einlegeböden, 1 Rahmen-Glastür, 1 Glaseinlegeboden, 4 Schubkästen H 147,9 cm</p> <p>Gegen Aufpreis 1 x 8942 1er Set LED-Strahler 1 x 8957 1er Set LED-Glaskantenbel. (Line) B 60,0 cm 1 x 92466 Indirekte LED-Korpusbeleuchtung 2 Raster 1 x 7289 Spiegelrückwand 2 R / B 60 cm Funkfernbedienung siehe Seite 94. Hochgl. Korpus+Front Tabelle A/B siehe Seite 100.</p>	<p>2136,- 2318,-</p> <p>101,- 150,- 211,- 77,-</p>	<p>2245,- 2411,-</p> <p>101,- 150,- 211,- 77,-</p>

Vorschläge

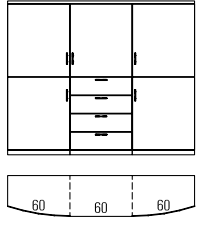
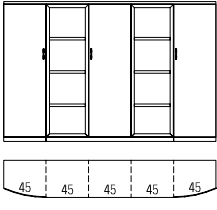
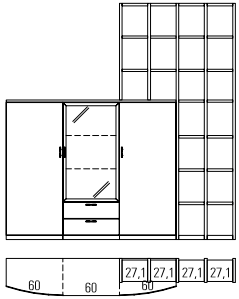
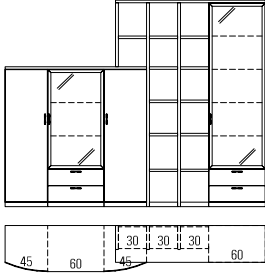
(preisgleich auch spiegelbildlich möglich = Best.-Nr. mit **G** ergänzen z. B. **7004/G**)

	Best.-Nr. / Maße Beschreibung	PG 1	PG 2
	<p>25809 Highboard 4 R 4 Türen (gerundet), 1 Tür, 5 Einlegeböden, 4 Schubkästen B 180,0, H 147,9, T 39,1 cm Gegen Aufpreis: Hochgl. Korpus+Front Tabelle A/B siehe Seite 100.</p>	2029,-	2124,-
	<p>24220 Highboard 4 R 3 Türen, 6 Zwischenbauböden (nicht verstellbar) B 225,0, H 147,9, T 39,1 cm Gegen Aufpreis 4 x 8058 LED-Holzbodenbeleuchtung B 45 cm Funkfernbedienung siehe Seite 94. Hochgl. Korpus+Front Tabelle A/B siehe Seite 100.</p>	2561,- á 99,-	2666,- á 99,-
	<p>24219 Highboard 4 R mit Regal 7 R bestehend aus: 1 x 24184, 1 x 7654, 1 x 24185, 3 x 7151, 2 x 7150, 2 x 1105, 10 x 1106 B 242,9, H 250,0, T 39,1 cm Gegen Aufpreis 1 x 8942 1er Set LED-Strahler 1 x 8958 2er Set LED-Glaskantenbel. (Line) B 60,0 cm 1 x 92468 Indirekte LED-Korpusbeleuchtung 3 Raster 1 x 8046 Spiegelrückwand 3 R / B 60 cm 3 x 7285 Höhenversteller 1 x 91347 Hochgl. Front 1 x 91906 Hochgl. Korpus + Front Funkfernbedienung siehe Seite 94.</p>	2757,- (VZ) 101,- 215,- 247,- 99,- á 28,- 364,- 865,-	2871,- (VZ) 101,- 215,- 247,- 99,- á 28,- 364,- 865,-
	<p>24225 bestehend aus: 1 x 2652, 2 x 7150, 1 x 7303, 2 x 7196, 1 x 7156, 3 x 7189, 1 x 7547 B 275,8, H 218,3, T 48,7 cm Gegen Aufpreis 1 x 8946 5er Set LED-Strahler 1 x 8958 2er Set LED-Glaskantenbel. (Line) B 60,0 cm 1 x 8960 4er Set LED-Glaskantenbel. (Line) B 60,0 cm 1 x 92468 Indirekte LED-Korpusbeleuchtung 3 Raster 1 x 92472 Indirekte LED-Korpusbeleuchtung 5 Raster 1 x 8046 Spiegelrückwand 3 R / B 60 cm 1 x 8054 Spiegelrückwand 5 R / B 60 cm 2 x 7285 Höhenversteller 1 x 91351 Hochgl. Front 1 x 91910 Hochgl. Korpus + Front Funkfernbedienung siehe Seite 94.</p>	3089,- (VZ) 273,- 215,- 348,- 247,- 354,- 99,- 134,- á 28,- 490,- 1166,-	3205,- (VZ) 273,- 215,- 348,- 247,- 354,- 99,- 134,- á 28,- 490,- 1166,-
	<p>24516 6 Schubkästen, 9 Zwischenbauböden (nicht verstellbar) B 135,0, H 183,1, T 39,1 cm Gegen Aufpreis: 6 x 8058 LED-Holzbodenbeleuchtung B 45 cm Funkfernbedienung siehe Seite 94. Hochgl. Korpus+Front Tabelle A/B siehe Seite 100.</p>	1812,- á 99,-	1887,- á 99,-

Vorschläge

(preisgleich auch spiegelbildlich möglich = Best.-Nr. mit **G** ergänzen z. B. **7004/G**)

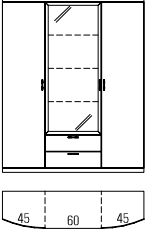
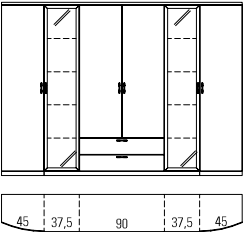
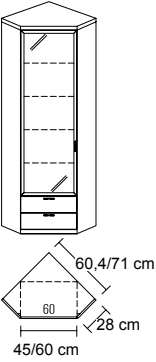
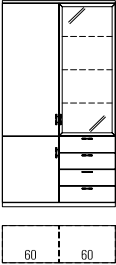
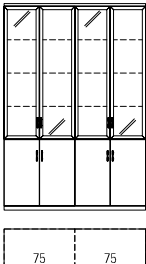
	Best.-Nr. / Maße Beschreibung	PG 1	PG 2
	<p>2659</p> <p>2 Türen (gerundet), 8 Einlegeböden, 1 Rahmen-Glastür, 3 Glaseinlegeböden, 2 Schubkästen</p> <p>B 150,0, H 183,1, T 39,1 cm</p> <p>Gegen Aufpreis: 1 x 8942 1er Set LED-Strahler 1 x 8959 3er Set LED-Glaskantenbel. (Line) B 60,0 cm 1 x 92470 Indirekte LED-Korpusbeleuchtung 4 Raster 1 x 7292 Spiegelrückwand 4 R / B 60 cm Funkfernbedienung siehe Seite 94. Hochgl. Korpus+Front Tabelle A/B siehe Seite 100.</p>	2029,-	2112,-
	<p>25876 B 240,0 (45/37,5/75/37,5/45) cm 25877 B 255,0 (45/37,5/90/37,5/45) cm (Abb.)</p> <p>Highboard 5 R</p> <p>2 Holztüren (gerundet), 8 Einlegeböden, 2 Rahmen-Glastüren, 8 Glaseinlegeböden, 2 Schubkästen, 2 Türen, 3 Einlegeböden</p> <p>H 183,1, T 39,1 cm</p> <p>Gegen Aufpreis: 1 x 8943 2er Set LED-Strahler 2 x 8950 4er Set LED-Glaskantenbel. (Line) B 37,5 cm 2 x 92472 Indirekte LED-Korpusbeleuchtung 5 Raster 2 x 8137 Spiegelrückwand 5 R / B 37,5 cm Funkfernbedienung siehe Seite 94. Hochgl. Korpus+Front Tabelle A/B siehe Seite 100.</p>	3193,- 3276,-	3322,- 3411,-
	<p>24064 Korpus B 45,0 cm, Schenkelmaße 60,4 x 60,4 cm 24075 Korpus B 60,0 cm, Schenkelmaße 71,0 x 71,0 cm (Abb.)</p> <p>Solitär-Eckvitrine (Kein Weiterbau möglich)</p> <p>bestehend aus: 1 x Eckabdeckblatt, 2 x seitliche Verblendung (T 28,0 cm) 1 x Korpuselement 7544 L (B 45,0 cm) oder 1 x Korpuselement 7546 L (B 60,0 cm)</p> <p>H 218,3 cm</p> <p>Das Korpuselement kann gegen jedes 45,0 oder 60,0 cm breite Element in 6 Raster Höhe (außer gerundete Elemente) getauscht werden. Mehr- oder Minderpreisberechnung beachten!</p> <p>Zubehör siehe Seiten 90 bis 94.</p> <p>Gegen Aufpreis: 1 x 91346 Hochgl. Front (24064) 1 x 91899 Hochgl. Korpus + Front (24064) 1 x 91347 Hochgl. Front (24075) 1 x 91900 Hochgl. Korpus + Front (24075)</p>	1067,- 1168,-	1112,- 1215,-
	<p>24095 B 105,0 (45/60), T 39,1 cm 7407 B 120,0 (60/60), T 39,1 cm (Abb.)</p> <p>2 Türen, 4 Einlegeböden, 1 Rahmen-Glastür, 3 Glaseinlegeböden, 4 Schubkästen</p> <p>H 218,3 cm</p> <p>Gegen Aufpreis: 1 x 8942 1er Set LED-Strahler 1 x 8959 3er Set LED-Glaskantenbel. (Line) B 60,0 cm 1 x 92470 Indirekte LED-Korpusbeleuchtung 4 Raster 1 x 7292 Spiegelrückwand 4 R / B 60 cm Funkfernbedienung siehe Seite 94. Hochgl. Korpus+Front Tabelle A/B siehe Seite 100.</p>	1348,- 1415,-	1401,- 1472,-
	<p>25878 B 150,0 (75/75) cm (Abb.) 25879 B 180,0 (90/90) cm</p> <p>4 Türen, 2 Einlegeböden, 4 Rahmen-Glastüren, 6 Glaseinlegeböden</p> <p>H 218,3, T 39,1 cm</p> <p>Gegen Aufpreis: 1 x 8945 4er Set LED-Strahler 2 x 8964 3er Set LED-Glaskantenbel. (Line) B 75,0 cm 2 x 8969 3er Set LED-Glaskantenbel. (Line) B 90,0 cm 2 x 92470 Indirekte LED-Korpusbeleuchtung 4 Raster 2 x 7293 Spiegelrückwand 4 R / B 75 cm 2 x 7294 Spiegelrückwand 4 R / B 90 cm Funkfernbedienung siehe Seite 94. Hochgl. Korpus+Front Tabelle A/B siehe Seite 100.</p>	1850,- 1956,-	1927,- 2039,-

Vorschläge

(preisgleich auch spiegelbildlich möglich = Best.-Nr. mit **G** ergänzen z. B. **7004/G**)

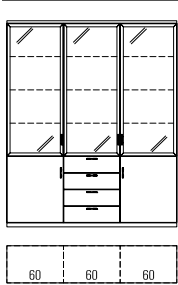
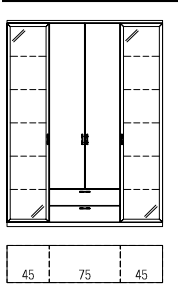
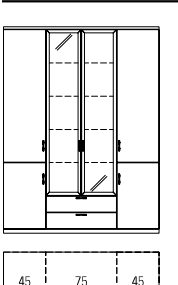
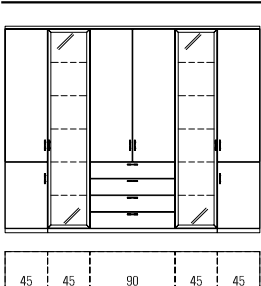
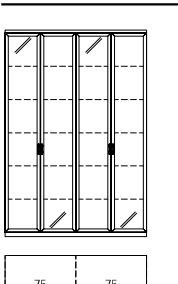
	Best.-Nr. / Maße Beschreibung	PG 1	PG 2
	<p>2681</p> <p>2 Türen, 2 Einlegeböden, 3 Rahmen-Glastüren, 9 Glaseinlegeböden, 4 Schubkästen B 180,0, H 218,3, T 39,1 cm</p> <p>Gegen Aufpreis: 1 x 8944 3er Set LED-Strahler 3 x 8959 3er Set LED-Glaskantenbel. (Line) B 60,0 cm 3 x 92470 Indirekte LED-Korpusbeleuchtung 4 Raster 3 x 7292 Spiegelrückwand 4 R / B 60 cm Funkfernbedienung siehe Seite 94. Hochgl. Korpus+Front Tabelle A/B siehe Seite 100.</p>	<p>2266,-</p> <p>188,- á 281,- á 316,- á 115,-</p>	<p>2351,-</p> <p>188,- á 281,- á 316,- á 115,-</p>
	<p>24276</p> <p>B 165,0, H 218,3, T 39,1 cm</p> <p>Gegen Aufpreis: 1 x 8943 2er Set LED-Strahler 2 x 8956 5er Set LED-Glaskantenbel. (Line) B 45,0 cm 2 x 92474 Indirekte LED-Korpusbeleuchtung 6 Raster 2 x 7340 Spiegelrückwand 6 R / B 45 cm Funkfernbedienung siehe Seite 94. Hochgl. Korpus+Front Tabelle A/B siehe Seite 100.</p>	<p>2063,-</p> <p>142,- á 366,- á 387,- á 123,-</p>	<p>2136,-</p> <p>142,- á 366,- á 387,- á 123,-</p>
	<p>24352 B 165,0 (45/75/45) cm (Abb.) 24353 B 180,0 (45/90/45) cm</p> <p>4 Türen, 8 Einlegeböden, 2 Rahmen-Glastüren, 4 Glaseinlegeböden, 2 Schubkästen H 218,3, T 39,1 cm</p> <p>Gegen Aufpreis 1 x 8943 2er Set LED-Strahler 1 x 8965 4er Set LED-Glaskantenbel. (Line) B 75,0 cm 1 x 8970 4er Set LED-Glaskantenbel. (Line) B 90,0 cm 1 x 92472 Indirekte LED-Korpusbeleuchtung 5 Raster 1 x 8055 Spiegelrückwand 5 R / B 75 cm 1 x 8064 Spiegelrückwand 5 R / B 90 cm Funkfernbedienung siehe Seite 94. Hochgl. Korpus+Front Tabelle A/B siehe Seite 100.</p>	<p>2067,- 2100,-</p> <p>142,- 385,- 415,- 354,- 158,- 182,-</p>	<p>2152,- 2183,-</p> <p>142,- 385,- 415,- 354,- 158,- 182,-</p>
	<p>25884 B 255,0 (45/45/75/45/45) cm 25885 B 270,0 (45/45/90/45/45) cm (Abb.)</p> <p>6 Türen, 11 Einlegeböden, 2 Rahmen-Glastüren, 10 Glaseinlegeböden, 4 Schubkästen H 218,3, T 39,1 cm</p> <p>Gegen Aufpreis: 1 x 8943 2er Set LED-Strahler 2 x 8956 5er Set LED-Glaskantenbel. (Line) B 45,0 cm 2 x 92474 Indirekte LED-Korpusbeleuchtung 6 Raster 2 x 7340 Spiegelrückwand 6 R / B 45 cm Funkfernbedienung siehe Seite 94. Hochgl. Korpus+Front Tabelle A/B siehe Seite 100.</p>	<p>2985,- 3034,- (VZ)</p> <p>142,- á 366,- á 387,- á 123,-</p>	<p>3110,- 3165,- (VZ)</p> <p>142,- á 366,- á 387,- á 123,-</p>
	<p>25880 B 150,0 (75/75) cm (Abb.) 25881 B 180,0 (90/90) cm</p> <p>4 Rahmen-Glastüren, 10 Glaseinlegeböden H 218,3, T 39,1 cm</p> <p>Gegen Aufpreis: 1 x 8945 4er Set LED-Strahler 2 x 8966 5er Set LED-Glaskantenbel. (Line) B 75,0 cm 2 x 8971 5er Set LED-Glaskantenbel. (Line) B 90,0 cm 2 x 92474 Indirekte LED-Korpusbeleuchtung 6 Raster 2 x 7343 Spiegelrückwand 6 R / B 75 cm 2 x 8061 Spiegelrückwand 6 R / B 90 cm Funkfernbedienung siehe Seite 94. Hochgl. Korpus+Front Tabelle A/B siehe Seite 100.</p>	<p>1794,- 1931,-</p> <p>229,- á 464,- á 490,- á 387,- á 180,- á 209,-</p>	<p>1867,- 2006,-</p> <p>229,- á 464,- á 490,- á 387,- á 180,- á 209,-</p>

Vorschläge

(preisgleich auch spiegelbildlich möglich = Best.-Nr. mit **G** ergänzen z. B. **7004/G**)

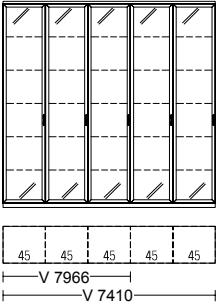
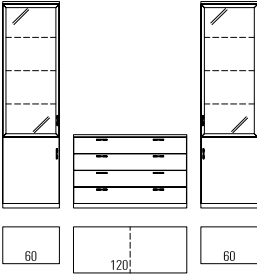
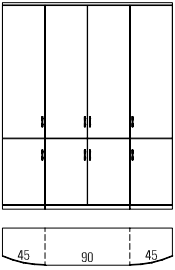
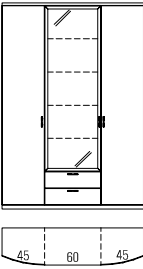
	Best.-Nr. / Maße Beschreibung	PG 1	PG 2
	<p>7966 bestehend aus: 3 x 7369 B 135,0, H 218,3, T 39,1 cm</p> <p>7410 (Abb.) bestehend aus: 5 x 7369 B 225,0, H 218,3, T 39,1 cm</p> <p>Gegen Aufpreis 1 x 8944 3er Set LED-Strahler 1 x 8946 5er Set LED-Strahler 3/5x 8956 5er Set LED-Glaskantenbel. (Line) B 45,0 cm 3/5x 8977 LED-Holzbodenbeleuchtung B 45 cm (nicht mit Spiegelrückwand möglich) 3/5x 92474 Indirekte LED-Korpusbeleuchtung 6 Raster 3/5x 7340 Spiegelrückwand 6 R / B 45 cm Funkfernbedienung siehe Seite 94. Hochgl. Korpus+Front Tabelle A/B siehe Seite 100.</p>	<p>1923,-</p> <p>3183,- (VZ)</p> <p>188,- 273,- á 366,- á 99,-</p> <p>á 387,- á 123,-</p>	<p>2010,-</p> <p>3310,- (VZ)</p> <p>188,- 273,- á 366,- á 99,-</p> <p>á 387,- á 123,-</p>
	<p>24008 bestehend aus: 1 x 7060, 1 x 24017, 1 x 7061 B 60,0/120,0 (je 2 Schubkästen mit 1 Front)/60,0, H 218,3, T 48,7 cm</p> <p>Gegen Aufpreis 2 x 8942 1er Set LED-Strahler 2 x 8959 3er Set LED-Glaskantenbel. (Line) B 60,0 cm 2 x 92470 Indirekte LED-Korpusbeleuchtung 4 Raster 2 x 7292 Spiegelrückwand 4 R / B 60 cm 2 x 8375 4er Set Innenschubkästen B 60 cm (hinter Türen) 1 x 8379 Schubkasteneinteilung für Innenschubkästen B 60 cm 4 x 8988 2er Set Vollauszug T 48,7 cm 1 x 91350 Hochgl. Front 1 x 91908 Hochgl. Korpus + Front Funkfernbedienung siehe Seite 94.</p>	<p>2270,-</p> <p>á 101,- á 281,- á 316,- á 115,- á 370,- á 81,- á 53,- 460,- 994,-</p>	<p>2351,-</p> <p>á 101,- á 281,- á 316,- á 115,- á 370,- á 81,- á 53,- 460,- 994,-</p>
	<p>24356 B 165,0 (45/75/45) cm 24357 B 180,0 (45/90/45) cm (Abb.) 4 Türen (gerundet), 4 Türen, 12 Einlegeböden H 218,3, T 39,1 cm</p> <p>Gegen Aufpreis: 1 x 8376 4er Set Innenschubkästen B 75 cm (hinter Türen) 1 x 8377 4er Set Innenschubkästen B 90 cm (hinter Türen) 1 x 8380 Schubkasteneinteilung für Innenschubkästen B 75 cm 1 x 8381 Schubkasteneinteilung für Innenschubkästen B 90 cm Hochgl. Korpus+Front Tabelle A/B siehe Seite 100.</p>	<p>2308,- 2361,-</p> <p>405,- 441,- 97,- 107,-</p>	<p>2401,- 2458,-</p> <p>405,- 441,- 97,- 107,-</p>
	<p>24426 B 135,0 (45/45/45) cm 2661 B 150,0 (45/60/45) cm (Abb.) 2 Türen (gerundet), 10 Einlegeböden, 1 Rahmen-Glastür, 4 Glaseinlegeböden, 2 Schubkästen H 218,3, T 39,1 cm</p> <p>Gegen Aufpreis 1 x 8942 1er Set LED-Strahler 1 x 8955 4er Set LED-Glaskantenbel. (Line) B 45,0 cm 1 x 8960 4er Set LED-Glaskantenbel. (Line) B 60,0 cm 1 x 92472 Indirekte LED-Korpusbeleuchtung 5 Raster 1 x 8053 Spiegelrückwand 5 R / B 45 cm 1 x 8054 Spiegelrückwand 5 R / B 60 cm Funkfernbedienung siehe Seite 94. Hochgl. Korpus+Front Tabelle A/B siehe Seite 100.</p>	<p>2136,- 2199,-</p> <p>101,- 308,- 348,- 354,- 111,- 134,-</p>	<p>2221,- 2288,-</p> <p>101,- 308,- 348,- 354,- 111,- 134,-</p>

Vorschläge

(preisgleich auch spiegelbildlich möglich = Best.-Nr. mit **G** ergänzen z. B. **7004/G**)

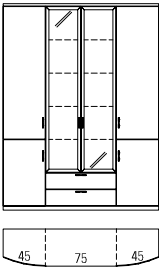
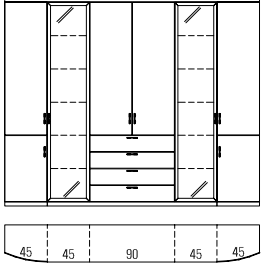
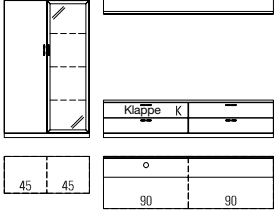
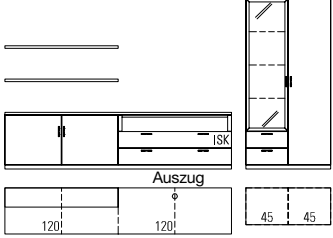
	Best.-Nr. / Maße Beschreibung	PG 1	PG 2
	<p>24354 B 165,0 (45/75/45) cm (Abb.) 24355 B 180,0 (45/90/45) cm</p> <p>4 Türen (gerundet), 8 Einlegeböden, 2 Rahmen-Glastüren, 4 Glaseinlegeböden, 2 Schubkästen</p> <p>H 218,3, T 39,1 cm</p> <p>Gegen Aufpreis 1 x 8943 2er Set LED-Strahler 1 x 8965 4er Set LED-Glaskantenbel. (Line) B 75,0 cm 1 x 8970 4er Set LED-Glaskantenbel. (Line) B 90,0 cm 1 x 92472 Indirekte LED-Korpusbeleuchtung 5 Raster 1 x 8055 Spiegelrückwand 5 R / B 75 cm 1 x 8064 Spiegelrückwand 5 R / B 90 cm Funkfernbedienung siehe Seite 94. Hochgl. Korpus+Front Tabelle A/B siehe Seite 100.</p>	<p>2521,- 2555,-</p> <p>142,- 385,- 415,- 354,- 158,- 182,-</p>	<p>2624,- 2660,-</p> <p>142,- 385,- 415,- 354,- 158,- 182,-</p>
	<p>25882 B 255,0 (45/45/75/45/45) cm 25883 B 270,0 (45/45/90/45/45) cm (Abb.)</p> <p>4 Türen (gerundet), 8 Einlegeböden, 2 Rahmen-Glastüren, 10 Glaseinlegeböden, 4 Schubkästen, 2 Türen, 3 Einlegeböden</p> <p>H 218,3, T 39,1 cm</p> <p>Gegen Aufpreis: 1 x 8943 2er Set LED-Strahler 1 x 8956 5er Set LED-Glaskantenbel. (Line) B 45,0 cm 2 x 92474 Indirekte LED-Korpusbeleuchtung 6 Raster 2 x 7340 Spiegelrückwand 6 R / B 45 cm Funkfernbedienung siehe Seite 94. Hochgl. Korpus+Front Tabelle A/B siehe Seite 100.</p>	<p>3374,- 3450,- (VZ)</p> <p>142,- á 366,- á 387,- á 123,-</p>	<p>3530,- 3595,- (VZ)</p> <p>142,- á 366,- á 387,- á 123,-</p>
	<p>24359</p> <p>bestehend aus: 1 x 7097, 1 x 7104, 1 x 24456, 1 x 24455, 1 x 8924</p> <p>B 285,0, H 147,9, T 55,1 cm</p> <p>Gegen Aufpreis 1 x 8942 1er Set LED-Strahler 1 x 8954 3er Set LED-Glaskantenbel. (Line) B 45,0 cm 1 x 92470 Indirekte LED-Korpusbeleuchtung 4 Raster 1 x 7291 Spiegelrückwand 4 R / B 45 cm 1 x 8937 LED-Wandbordbeleuchtung B 180 cm 1 x 8189 Infrarot Repeater 1 x 91346 Hochgl. Front 1 x 91906 Hochgl. Korpus + Front 1 x 91314 Hochgl. Wandbord B180 Funkfernbedienung siehe Seite 94.</p>	<p>1991,- (VZ)</p> <p>101,- 255,- 316,- 99,- 249,- 150,- 330,- 865,- 65,-</p>	<p>2075,- (VZ)</p> <p>101,- 255,- 316,- 99,- 249,- 150,- 330,- 865,- 65,-</p>
 <p>1 Auszug mit 2 Fronten und 2 Innenschubkästen</p>	<p>2680</p> <p>bestehend aus: 1 x 2688, 1 x 2689, 1 x 2690, 1 x 7515, 1 x 7508, 2 x 7252</p> <p>B 240,0/90,0, H 183,1, T 48,7 cm</p> <p>Gegen Aufpreis 1 x 8942 1er Set LED-Strahler 1 x 8954 3er Set LED-Glaskantenbel. (Line) B 45,0 cm 1 x 92470 Indirekte LED-Korpusbeleuchtung 4 Raster 1 x 7291 Spiegelrückwand 4 R / B 45 cm 2 x 8128 CD/DVD-Einteilung B 60 cm 1 x 91351 Hochgl. Front 1 x 91909 Hochgl. Korpus + Front Funkfernbedienung siehe Seite 94.</p>	<p>2613,- (VZ)</p> <p>101,- 255,- 316,- 99,- á 107,- 490,- 1081,-</p>	<p>2727,- (VZ)</p> <p>101,- 255,- 316,- 99,- á 107,- 490,- 1081,-</p>

Vorschläge

(preisgleich auch spiegelbildlich möglich = Best.-Nr. mit **G** ergänzen z. B. **7004/G**)

	Best.-Nr. / Maße Beschreibung	PG 1	PG 2
	<p>25802</p> <p>bestehend aus: 2 x 7060, 1 x 9583, 1 x 24295, 1 x 9992, 1 x 8927, 1 x 25797 B 375,0, H 218,3, T 48,7 cm</p> <p>Gegen Aufpreis: 2 x 8942 1er Set LED-Strahler 2 x 8959 3er Set LED-Glaskantenbel. (Line) B 60,0 cm 2 x 92470 Indirekte LED-Korpusbeleuchtung 4 Raster 2 x 7292 Spiegelrückwand 4 R / B 60 cm 1 x 8375 4er Set Innenschubkästen B 60 cm (hinter Türen) 1 x 8379 Schubkasteneinteilung für Innenschubkästen B 60 cm 1 x 8940 LED-Wandbordbeleuchtung B 225 cm 1 x 8189 Infrarot Repeater 1 x 91354 Hochgl. Front 1 x 91913 Hochgl. Korpus + Front 1 x 91317 Hochgl. Wandbord B225 TV-Halterung siehe Seite 91. Funkfernbedienung siehe Seite 94.</p>	<p>3082,- (VZ)</p> <p>á 101,- á 281,- á 316,- á 115,- 370,- 81,- 267,- 150,- 611,- 1423,- 75,-</p>	<p>3205,- (VZ)</p> <p>á 101,- á 281,- á 316,- á 115,- 370,- 81,- 267,- 150,- 611,- 1423,- 75,-</p>
	<p>25887</p> <p>bestehend aus: 1 x 77086, 1 x 25831, 1 x 8926 B 90,0/210,0, H 218,3, T 48,7 cm</p> <p>Gegen Aufpreis: 1 x 8942 1er Set LED-Strahler 1 x 8955 4er Set LED-Glaskantenbel. (Line) B 45,0 cm 1 x 92472 Indirekte LED-Korpusbeleuchtung 5 Raster 1 x 8053 Spiegelrückwand 5 R / B 45 cm 1 x 8187 CD/DVD-Auszug B 60 cm, inkl. Abdeckboden 1 x 90853 Einlegeboden für B 60 / T 48,7 cm 1 x 91195 TV-Halterung 1 x 92134 Repeater (1 Empfänger / 2 Sender) 1 x 8939 LED-Wandbordbeleuchtung B 210 cm 1 x 91351 Hochgl. Front 1 x 91908 Hochgl. Korpus + Front 1 x 91316 Hochgl. Wandbord B210 1 x 91877 Hochgl. Holzblende Funkfernbedienung siehe Seite 94.</p>	<p>3116,- (VZ)</p> <p>101,- 308,- 354,- 111,- 204,- 51,- 354,- 178,- 261,- 490,- 994,- 71,- 81,-</p>	<p>3272,- (VZ)</p> <p>101,- 308,- 354,- 111,- 204,- 51,- 366,- 178,- 261,- 490,- 994,- 71,- 81,-</p>
	<p>25807</p> <p>bestehend aus: 2 x 7060, 1 x 29062, 1 x 28489, 1 x 29072, 1 x 8928, 1 x 25797 B 60,0/60,0/240,0, H 218,3, T 48,7 cm</p> <p>Gegen Aufpreis: 2 x 8942 1er Set LED-Strahler 2 x 8959 3er Set LED-Glaskantenbel. (Line) B 60,0 cm 2 x 92470 Indirekte LED-Korpusbeleuchtung 4 Raster 2 x 7292 Spiegelrückwand 4 R / B 60 cm 1 x 8375 4er Set Innenschubkästen B 60 cm (hinter Türen) 1 x 8187 CD/DVD-Auszug B 60 cm, inkl. Abdeckboden 1 x 90853 Einlegeboden für B 60 / T 48,7 cm 1 x 8941 LED-Wandbordbeleuchtung B 240 cm 1 x 91195 TV-Halterung 1 x 92134 Repeater (1 Empfänger / 2 Sender) 1 x 91354 Hochgl. Front 1 x 91913 Hochgl. Korpus + Front 1 x 91877 Hochgl. Holzblende 1 x 91318 Hochgl. Wandbord B240 Funkfernbedienung siehe Seite 94.</p>	<p>3623,- (VZ)</p> <p>á 101,- á 281,- á 316,- á 115,- á 370,- 204,- 51,- 271,- 354,- 178,- 611,- 1423,- 81,- 81,-</p>	<p>3739,- (VZ)</p> <p>á 101,- á 281,- á 316,- á 115,- á 370,- 204,- 51,- 271,- 366,- 178,- 611,- 1423,- 81,- 81,-</p>
<p>1 Auszug mit 2 Fronten und 1 Innenschubkasten</p>	<p>24362</p> <p>bestehend aus: 1 x 7507, 1 x 7516, 1 x 2688, 1 x 24233, 1 x 2689, 1 x 8919, 4 x 7150, 1 x 1107, 14 x 1106 B 317,9, H 215,7, T 48,7 cm</p> <p>Gegen Aufpreis 1 x 8942 1er Set LED-Strahler 1 x 8954 3er Set LED-Glaskantenbel. (Line) B 45,0 cm 1 x 92470 Indirekte LED-Korpusbeleuchtung 4 Raster 1 x 7291 Spiegelrückwand 4 R / B 45 cm 1 x 8128 CD/DVD-Einteilung B 60 cm 1 x 8189 Infrarot Repeater 1 x 8932 LED-Wandbordbeleuchtung B 105 cm 1 x 91350 Hochgl. Front 1 x 91910 Hochgl. Korpus + Front 1 x 91309 Hochgl. Wandbord B105 Funkfernbedienung siehe Seite 94.</p>	<p>3097,- (VZ)</p> <p>101,- 255,- 316,- 99,- 107,- 150,- 166,- 460,- 1166,- 47,-</p>	<p>3334,- (VZ)</p> <p>101,- 255,- 316,- 99,- 107,- 150,- 166,- 460,- 1166,- 47,-</p>

Vorschläge

(preisgleich auch spiegelbildlich möglich = Best.-Nr. mit **G** ergänzen z. B. **7004/G**)

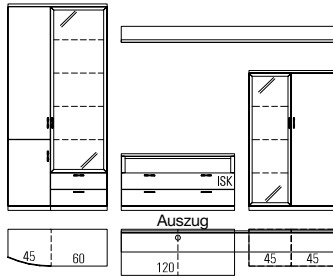
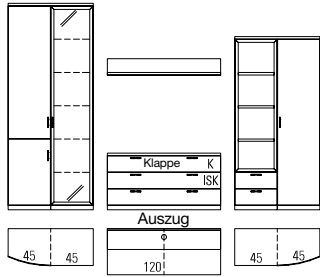
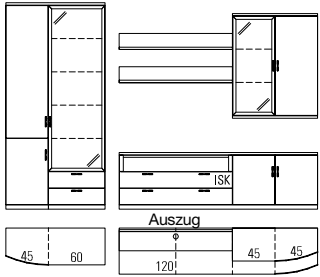
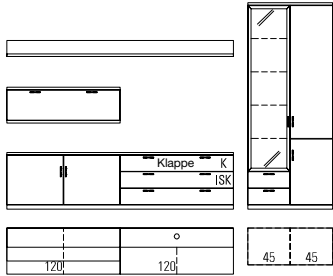
	Best.-Nr. / Maße Beschreibung	PG 1	PG 2
 <p>1 Auszug mit 2 Fronten und 2 Innenschubkästen</p>	<p>24003 bestehend aus: 1 x 1006, 1 x 7547, 1 x 2690, 1 x 7103, 1 x 7098, 1 x 8927 B 105,0/120,0/90,0, H 218,3, T 48,7 cm</p> <p>Gegen Aufpreis 2 x 8942 1er Set LED-Strahler 1 x 8954 3er Set LED-Glaskantenbel. (Line) B 45,0 cm 1 x 8960 4er Set LED-Glaskantenbel. (Line) B 60,0 cm 1 x 92472 Indirekte LED-Korpusbeleuchtung 5 Raster 1 x 92470 Indirekte LED-Korpusbeleuchtung 4 Raster 1 x 7291 Spiegelrückwand 4 R / B 45 cm 1 x 8054 Spiegelrückwand 5 R / B 60 cm 1 x 8940 LED-Wandbordbeleuchtung B 225 cm 2 x 8128 CD/DVD-Einteilung B 60 cm 1 x 91354 Hochgl. Front 1 x 91913 Hochgl. Korpus + Front 1 x 91317 Hochgl. Wandbord B225 Funkfernbedienung siehe Seite 94.</p>	<p>3354,- (VZ)</p> <p>á 101,- 255,- 348,- 354,- 316,- 99,- 134,- 267,- á 107,- 611,- 1423,- 75,-</p>	<p>3494,- (VZ)</p> <p>á 101,- 255,- 348,- 354,- 316,- 99,- 134,- 267,- á 107,- 611,- 1423,- 75,-</p>
 <p>1 Auszug mit 2 Fronten und 2 Innenschubkästen</p>	<p>24223 bestehend aus: 1 x 1006, 1 x 7370, 1 x 24236, 1 x 8920, 1 x 24199, 1 x 2633 B 90,0/120,0/90,0, H 218,3, T 48,7 cm</p> <p>Gegen Aufpreis 1 x 8942 1er Set LED-Strahler 1 x 8956 5er Set LED-Glaskantenbel. (Line) B 45,0 cm 1 x 92474 Indirekte LED-Korpusbeleuchtung 6 Raster 1 x 7340 Spiegelrückwand 6 R / B 45 cm 2 x 8058 LED-Holzbodenbeleuchtung B 45 cm 1 x 8933 LED-Wandbordbeleuchtung B 120 cm 1 x 8189 Infrarot Repeater 1 x 91354 Hochgl. Front 1 x 91914 Hochgl. Korpus + Front 1 x 91310 Hochgl. Wandbord B120 Funkfernbedienung siehe Seite 94.</p>	<p>3458,- (VZ)</p> <p>101,- 366,- 387,- 123,- á 99,- 174,- 150,- 611,- 1508,- 49,-</p>	<p>3599,- (VZ)</p> <p>101,- 366,- 387,- 123,- á 99,- 174,- 150,- 611,- 1508,- 49,-</p>
 <p>1 Auszug mit 2 Fronten und 2 Innenschubkästen</p>	<p>24273 bestehend aus: 1 x 24303, 1 x 2690, 1 x 9583, 1 x 24203, 1 x 24405, 2 x 8920 B 105,0/210,0, H 218,3, T 48,7 cm</p> <p>Gegen Aufpreis 1 x 8943 2er Set LED-Strahler 1 x 8960 4er Set LED-Glaskantenbel. (Line) B 60,0 cm 1 x 8953 2er Set LED-Glaskantenbel. (Line) B 45,0 cm 1 x 92472 Indirekte LED-Korpusbeleuchtung 5 Raster 1 x 92468 Indirekte LED-Korpusbeleuchtung 3 Raster 1 x 8054 Spiegelrückwand 5 R / B 60 cm 1 x 8045 Spiegelrückwand 3 R / B 45 cm 2 x 8128 CD/DVD-Einteilung B 60 cm 2 x 8933 LED-Wandbordbeleuchtung B 120 cm 1 x 91356 Hochgl. Front 1 x 91916 Hochgl. Korpus + Front 2 x 91310 Hochgl. Wandbord B120 Funkfernbedienung siehe Seite 94.</p>	<p>4114,- (VZ)</p> <p>142,- 348,- 196,- 354,- 247,- 134,- 81,- á 107,- á 174,- 696,- 1765,- á 49,-</p>	<p>4273,- (VZ)</p> <p>142,- 348,- 196,- 354,- 247,- 134,- 81,- á 107,- á 174,- 696,- 1765,- á 49,-</p>
 <p>1 Auszug mit 2 Fronten und 2 Innenschubkästen</p>	<p>24412 bestehend aus: 1 x 2688, 1 x 2689, 1 x 24236, 1 x 7544, 1 x 7051, 1 x 24415, 1 x 8928 B 240,0/90,0, H 183,1, T 48,7 cm</p> <p>Gegen Aufpreis 1 x 8942 1er Set LED-Strahler 1 x 8955 4er Set LED-Glaskantenbel. (Line) B 45,0 cm 1 x 92472 Indirekte LED-Korpusbeleuchtung 5 Raster 1 x 8053 Spiegelrückwand 5 R / B 45 cm 1 x 8371 3er Set Innenschubkästen B 60 cm (hinter Türen) 2 x 8128 CD/DVD-Einteilung B 60 cm 1 x 8941 LED-Wandbordbeleuchtung B 240 cm 1 x 91353 Hochgl. Front 1 x 91913 Hochgl. Korpus + Front 1 x 91318 Hochgl. Wandbord B240 TV-Podest siehe Seite 91. Funkfernbedienung siehe Seite 94.</p>	<p>3312,- (VZ)</p> <p>101,- 308,- 354,- 111,- 285,- á 107,- 271,- 567,- 1423,- 81,-</p>	<p>3454,- (VZ)</p> <p>101,- 308,- 354,- 111,- 285,- á 107,- 271,- 567,- 1423,- 81,-</p>

Vorschläge

(preisgleich auch spiegelbildlich möglich = Best.-Nr. mit **G** ergänzen z. B. **7004/G**)

	Best.-Nr. / Maße Beschreibung	PG 1	PG 2
	<p>25859</p> <p>bestehend aus: 3 x 7151, 1 x 7150, 2 x 1105, 9 x 1106, 1 x 24202, 1 x 25687, 1 x 9583, 1 x 24203, 1 x 8920, 1 x 24479, 1 x 24435</p> <p>B 347,9, H 250,0, T 48,7 cm</p> <p>Gegen Aufpreis: 1 x 8942 1er Set LED-Strahler 1 x 8958 2er Set LED-Glaskantenbel. (Line) B 60,0 cm 1 x 92468 Indirekte LED-Korpusbeleuchtung 3 Raster 1 x 4849 Spiegelrückwand 3,5 R / B 60 cm 1 x 91142 CD/DVD-Einteilung B 45 cm 1 x 8128 CD/DVD-Einteilung B 60 cm 1 x 8933 LED-Wandbordbeleuchtung B 120 cm 1 x 91195 TV-Halterung 1 x 8189 Infrarot Repeater 1 x 91352 Hochgl. Front 1 x 91912 Hochgl. Korpus + Front 1 x 91310 Hochgl. Wandbord B120 1 x 91877 Hochgl. Holzblende Funkfernbedienung siehe Seite 94.</p>	<p>4051,- (VZ)</p> <p>101,- 215,- 247,- 107,- 103,- 107,- 174,- 354,- 150,- 524,- 1336,- 49,- 81,-</p>	<p>4153,- (VZ)</p> <p>101,- 215,- 247,- 107,- 103,- 107,- 174,- 366,- 150,- 524,- 1336,- 49,- 81,-</p>
	<p>25888</p> <p>bestehend aus: 1 x 1006, 1 x 7528A, 1 x 24231, 1 x 24464, 1 x 24232, 1 x 7489A, 1 x 1014, 1 x 8920, 1 x 8923</p> <p>B 300,0, H 218,3, T 55,1 cm</p> <p>Gegen Aufpreis: 2 x 8942 1er Set LED-Strahler 1 x 8955 4er Set LED-Glaskantenbel. (Line) B 45,0 cm 1 x 8953 2er Set LED-Glaskantenbel. (Line) B 45,0 cm 1 x 92472 Indirekte LED-Korpusbeleuchtung 5 Raster 1 x 92468 Indirekte LED-Korpusbeleuchtung 3 Raster 1 x 8053 Spiegelrückwand 5 R / B 45 cm 1 x 8045 Spiegelrückwand 3 R / B 45 cm 1 x 8189 Infrarot Repeater 1 x 91195 TV-Halterung 1 x 8936 LED-Wandbordbeleuchtung B 165 cm 1 x 8933 LED-Wandbordbeleuchtung B 120 cm 1 x 91354 Hochgl. Front 1 x 91914 Hochgl. Korpus + Front 1 x 91310 Hochgl. Wandbord B120 1 x 91313 Hochgl. Wandbord B165 1 x 91877 Hochgl. Holzblende Funkfernbedienung siehe Seite 94.</p>	<p>3842,- (VZ)</p> <p>á 101,- 308,- 196,- 354,- 247,- 111,- 81,- 150,- 354,- 192,- 174,- 611,- 1508,- 49,- 61,- 81,-</p>	<p>4017,- (VZ)</p> <p>á 101,- 308,- 196,- 354,- 247,- 111,- 81,- 150,- 366,- 192,- 174,- 611,- 1508,- 49,- 61,- 81,-</p>
	<p>25889</p> <p>bestehend aus: 1 x 1006, 1 x 7530A, 1 x 24141, 1 x 24468, 1 x 24142, 1 x 7491A, 1 x 1014, 1 x 8921, 1 x 8925</p> <p>B 345,0, H 218,3, T 55,1 cm</p> <p>Gegen Aufpreis: 2 x 8942 1er Set LED-Strahler 1 x 8960 4er Set LED-Glaskantenbel. (Line) B 60,0 cm 1 x 8958 2er Set LED-Glaskantenbel. (Line) B 60,0 cm 1 x 92472 Indirekte LED-Korpusbeleuchtung 5 Raster 1 x 92468 Indirekte LED-Korpusbeleuchtung 3 Raster 1 x 8054 Spiegelrückwand 5 R / B 60 cm 1 x 8046 Spiegelrückwand 3 R / B 60 cm 1 x 8189 Infrarot Repeater 1 x 91195 TV-Halterung 1 x 8938 LED-Wandbordbeleuchtung B 195 cm 1 x 8934 LED-Wandbordbeleuchtung B 135 cm 1 x 91356 Hochgl. Front 1 x 91915 Hochgl. Korpus + Front 1 x 91311 Hochgl. Wandbord B135 1 x 91315 Hochgl. Wandbord B195 1 x 91877 Hochgl. Holzblende Funkfernbedienung siehe Seite 94.</p>	<p>4129,-</p> <p>á 101,- 348,- 215,- 354,- 247,- 134,- 99,- 150,- 354,- 255,- 180,- 696,- 1636,- 53,- 67,- 81,-</p>	<p>4288,-</p> <p>á 101,- 348,- 215,- 354,- 247,- 134,- 99,- 150,- 366,- 255,- 180,- 696,- 1636,- 53,- 67,- 81,-</p>

Vorschläge

(preisgleich auch spiegelbildlich möglich = Best.-Nr. mit **G** ergänzen z. B. **7004/G**)

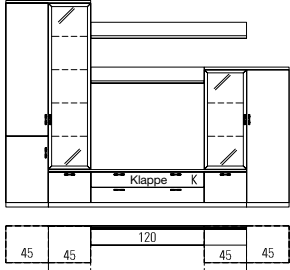
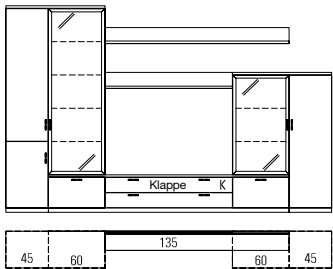
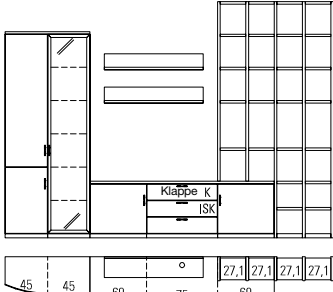
	Best.-Nr. / Maße Beschreibung	PG 1	PG 2
	<p>25890 bestehend aus: 1 x 7050, 1 x 7528A, 2 x 24143, 1 x 24462, 1x 7489A, 1 x 7098, 1 x 8920, 1 x 8923 B 300,0, H 218,3, T 48,7 cm</p> <p>Gegen Aufpreis: 2 x 8942 1er Set LED-Strahler 1 x 8955 4er Set LED-Glaskantenbel. (Line) B 45,0 cm 1 x 8953 2er Set LED-Glaskantenbel. (Line) B 45,0 cm 1 x 92472 Indirekte LED-Korpusbeleuchtung 5 Raster 1 x 92468 Indirekte LED-Korpusbeleuchtung 3 Raster 1 x 8053 Spiegelrückwand 5 R / B 45 cm 1 x 8045 Spiegelrückwand 3 R / B 45 cm 1 x 8189 Infrarot Repeater 1 x 91195 TV-Halterung 1 x 8936 LED-Wandbordbeleuchtung B 165 cm 1 x 8933 LED-Wandbordbeleuchtung B 120 cm 1 x 91354 Hochgl. Front 1 x 91914 Hochgl. Korpus + Front 1 x 91310 Hochgl. Wandbord B120 1 x 91313 Hochgl. Wandbord B165 1 x 91877 Hochgl. Holzblende Funkfernbedienung siehe Seite 94.</p>	<p>3276,- (VZ)</p> <p>á 101,- 308,- 196,- 354,- 247,- 111,- 81,- 150,- 192,- 174,- 611,- 1508,- 49,- 61,- 81,-</p>	<p>3409,- (VZ)</p> <p>á 101,- 308,- 196,- 354,- 247,- 111,- 81,- 150,- 192,- 174,- 611,- 1508,- 49,- 61,- 81,-</p>
	<p>25891 bestehend aus: 1 x 7050, 1 x 7530A, 2 x 24144, 1 x 24466, 1 x 7491A, 1 x 7098, 1 x 8921, 1 x 8925 B 345,0, H 218,3, T 48,7 cm</p> <p>Gegen Aufpreis: 2 x 8942 1er Set LED-Strahler 1 x 8960 4er Set LED-Glaskantenbel. (Line) B 60,0 cm 1 x 8958 2er Set LED-Glaskantenbel. (Line) B 60,0 cm 1 x 92472 Indirekte LED-Korpusbeleuchtung 5 Raster 1 x 92468 Indirekte LED-Korpusbeleuchtung 3 Raster 1 x 8054 Spiegelrückwand 5 R / B 60 cm 1 x 8046 Spiegelrückwand 3 R / B 60 cm 1 x 8189 Infrarot Repeater 1 x 91195 TV-Halterung 1 x 8938 LED-Wandbordbeleuchtung B 195 cm 1 x 8934 LED-Wandbordbeleuchtung B 135 cm 1 x 91356 Hochgl. Front 1 x 91915 Hochgl. Korpus + Front 1 x 91311 Hochgl. Wandbord B135 1 x 91315 Hochgl. Wandbord B195 1 x 91877 Hochgl. Holzblende Funkfernbedienung siehe Seite 94.</p>	<p>3517,- (VZ)</p> <p>á 101,- 348,- 215,- 354,- 247,- 134,- 99,- 150,- 354,- 255,- 180,- 696,- 1636,- 53,- 67,- 81,-</p>	<p>3635,- (VZ)</p> <p>á 101,- 348,- 215,- 354,- 247,- 134,- 99,- 150,- 366,- 255,- 180,- 696,- 1636,- 53,- 67,- 81,-</p>
 <p>1 Auszug mit 2 Fronten und 2 Innenschubkästen</p>	<p>24221 bestehend aus: 1 x 1006, 1 x 7370, 1 x 24165, 1 x 24234, 1 x 24166, 2 x 8919, 3 x 7151, 2 x 7150, 2 x 1105, 14 x 1106 B 347,9, H 250,0, T 48,7 cm</p> <p>Gegen Aufpreis: 1 x 8942 1er Set LED-Strahler 1 x 8956 5er Set LED-Glaskantenbel. (Line) B 45,0 cm 1 x 92474 Indirekte LED-Korpusbeleuchtung 6 Raster 1 x 7340 Spiegelrückwand 6 R / B 45 cm 2 x 8932 LED-Wandbordbeleuchtung B 105 cm 1 x 8189 Infrarot Repeater 3 x 7285 Höhenversteller 1 x 91352 Hochgl. Front 1 x 91911 Hochgl. Korpus + Front 2 x 91309 Hochgl. Wandbord B105 Funkfernbedienung siehe Seite 94.</p>	<p>4247,- (VZ)</p> <p>101,- 366,- 387,- 123,- á 166,- 150,- á 28,- 524,- 1251,- á 47,-</p>	<p>4416,- (VZ)</p> <p>101,- 366,- 387,- 123,- á 166,- 150,- á 28,- 524,- 1251,- á 47,-</p>

Vorschläge

(preisgleich auch spiegelbildlich möglich = Best.-Nr. mit **G** ergänzen z. B. **7004/G**)

	Best.-Nr. / Maße Beschreibung	PG 1	PG 2
	<p>24005</p> <p>bestehend aus: 1 x 7434, 1 x 7142, 1 x 7133, 1 x 7420, 1 x 7423, 2 x 8926</p> <p>B 300,0, H 27,8/39,7/143,4, T 55,1 cm</p> <p>Gegen Aufpreis 1 x 8942 1er Set LED-Strahler 1 x 8954 3er Set LED-Glaskantenbel. (Line) B 45,0 cm 1 x 92470 Indirekte LED-Korpusbeleuchtung 4 Raster 2 x 8939 LED-Wandbordbeleuchtung B 210 cm 1 x 7291 Spiegelrückwand 4 R / B 45 cm 2 x 8002 CD/DVD-Einteilung B 90,0 cm 2 x 7282 CD/DVD-Einteilung B 60,0 cm 1 x 7259 TV-Podest (satiniertes Glas) B 110 cm 1 x 91348 Hochgl. Front 1 x 91909 Hochgl. Korpus + Front 2 x 91316 Hochgl. Wandbord B210 Funkfernbedienung siehe Seite 94.</p>	<p>2350,- (VZ)</p> <p>101,- 255,- 316,- á 261,- 99,- á 117,- á 107,- 288,- 397,- 1081,- á 71,-</p>	<p>2457,- (VZ)</p> <p>101,- 255,- 316,- á 261,- 99,- á 117,- á 107,- 288,- 397,- 1081,- á 71,-</p>
	<p>24010</p> <p>bestehend aus: 1 x 7133, 1 x 7134, 1 x 7834, 1 x 7836, 1 x 8918, 1 x 8926, 1 x 7652, 1 x 7098</p> <p>B 315,0, H 39,7/147,9/143,4, T 55,1 cm</p> <p>Gegen Aufpreis 2 x 8942 1er Set LED-Strahler 1 x 8958 2er Set LED-Glaskantenbel. (Line) B 60,0 cm 1 x 8949 3er Set LED-Glaskantenbel. (Line) B 37,5 cm 1 x 92470 Indirekte LED-Korpusbeleuchtung 4 Raster 1 x 92468 Indirekte LED-Korpusbeleuchtung 3 Raster 1 x 8046 Spiegelrückwand 3 R / B 60 cm 1 x 8136 Spiegelrückwand 4 R / B 37,5 cm 1 x 8931 LED-Wandbordbeleuchtung B 90 cm 1 x 8939 LED-Wandbordbeleuchtung B 210 cm 1 x 7342 Innenschubkasten B 120 (60/60) cm 2 x 7282 CD/DVD-Einteilung B 60,0 cm 1 x 8125 TV-Podest (Klarglas) B 91 cm 1 x 91353 Hochgl. Front 1 x 91913 Hochgl. Korpus + Front Hochgl. Wandborde Tabelle E Seite 102. Funkfernbedienung siehe Seite 94.</p>	<p>2953,- (VZ)</p> <p>á 101,- 215,- 229,- 316,- 247,- 99,- 85,- 105,- 261,- 164,- á 107,- 279,- 567,- 1423,-</p>	<p>3070,- (VZ)</p> <p>á 101,- 215,- 229,- 316,- 247,- 99,- 85,- 105,- 261,- 164,- á 107,- 279,- 567,- 1423,-</p>
	<p>24240</p> <p>bestehend aus: 1 x 7507, 1 x 7518, 1 x 24158, 1 x 24157, 2 x 8918, 1 x 7423, 1 x 7421</p> <p>B 330,0, H 218,3, T 48,7 cm</p> <p>Gegen Aufpreis 2 x 8942 1er Set LED-Strahler 1 x 8954 3er Set LED-Glaskantenbel. (Line) B 45,0 cm 1 x 8959 3er Set LED-Glaskantenbel. (Line) B 60,0 cm 2 x 92470 Indirekte LED-Korpusbeleuchtung 4 Raster 1 x 7291 Spiegelrückwand 4 R / B 45 cm 1 x 7292 Spiegelrückwand 4 R / B 60 cm 1 x 90876 Innenschubkasten B 120 (60/60) cm 2 x 8128 CD/DVD-Einteilung B 60 cm 1 x 8125 TV-Podest (Klarglas) B 91 cm 2 x 8931 LED-Wandbordbeleuchtung B 90 cm 1 x 91354 Hochgl. Front 1 x 91914 Hochgl. Korpus + Front 2 x 91308 Hochgl. Wandbord B90 Funkfernbedienung siehe Seite 94.</p>	<p>2981,- (VZ)</p> <p>á 101,- 255,- 281,- á 316,- 99,- 115,- 164,- á 107,- 279,- á 105,- á 105,- 611,- 1508,- á 43,-</p>	<p>3089,- (VZ)</p> <p>á 101,- 255,- 281,- á 316,- 99,- 115,- 164,- á 107,- 279,- á 105,- á 105,- 611,- 1508,- á 43,-</p>

Vorschläge

(preisgleich auch spiegelbildlich möglich = Best.-Nr. mit **G** ergänzen z. B. **7004/G**)

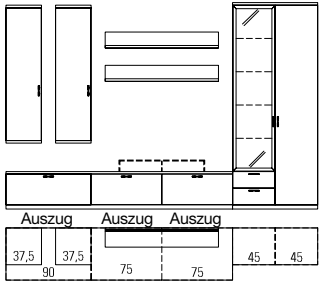
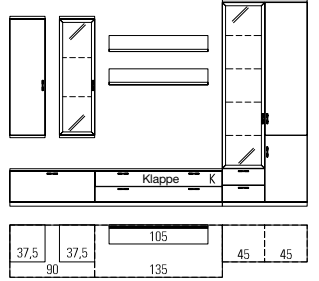
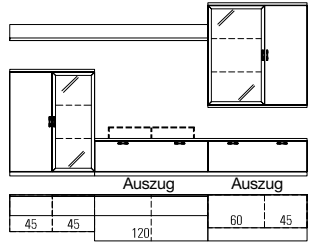
	Best.-Nr. / Maße Beschreibung	PG 1	PG 2
	<p>1779 bestehend aus: 1 x 7133, 1 x 7135, 2 x 7834, 2 x 8920 1 x 7544, 1 x 7349 B 330,0, H 218,3, T 55,1 cm</p> <p>Gegen Aufpreis 1 x 8942 1er Set LED-Strahler 1 x 8955 4er Set LED-Glaskantenbel. (Line) B 45,0 cm 1 x 92472 Indirekte LED-Korpusbeleuchtung 5 Raster 2 x 8933 LED-Wandbordbeleuchtung B 120 cm 1 x 8053 Spiegelrückwand 5 R / B 45 cm 1 x 8002 CD/DVD-Einteilung B 90,0 cm 2 x 7281 CD/DVD-Einteilung B 75,0 cm 2 x 7362 Innenschubkasten B 75 cm 1 x 8125 TV-Podest (Klarglas) B 91 cm 1 x 7259 TV-Podest (satinirtes Glas) B 110 cm 1 x 91355 Hochgl. Front 1 x 91915 Hochgl. Korpus + Front 2 x 91310 Hochgl. Wandbord B120 Funkfernbedienung siehe Seite 94.</p>	<p>3021,- (VZ)</p> <p>101,- 308,- 354,- á 174,- 111,- 117,- á 113,- á 105,- 279,- 288,- 652,- 1636,- á 49,-</p>	<p>3145,- (VZ)</p> <p>101,- 308,- 354,- á 174,- 111,- 117,- á 113,- á 105,- 279,- 288,- 652,- 1636,- á 49,-</p>
	<p>25892 bestehend aus: 1 x 7133, 1 x 24468, 1 x 77087, 1 x 24428, 1 x 24438, 2 x 8919 B 315,0, H 218,3, T 55,1 cm</p> <p>Gegen Aufpreis: 2 x 8942 1er Set LED-Strahler 1 x 8948 2er Set LED-Glaskantenbel. (Line) B 37,5 cm 1 x 8955 4er Set LED-Glaskantenbel. (Line) B 45,0 cm 1 x 92468 Indirekte LED-Korpusbeleuchtung 3 Raster 1 x 92472 Indirekte LED-Korpusbeleuchtung 5 Raster 1 x 1668 Spiegelrückwand 3,5 R / B 37,5 cm 1 x 8053 Spiegelrückwand 5 R / B 45 cm 1 x 8189 Infrarot Repeater 1 x 91195 TV-Halterung 2 x 8932 LED-Wandbordbeleuchtung B 105 cm 1 x 91354 Hochgl. Front 1 x 91912 Hochgl. Korpus + Front 2 x 91309 Hochgl. Wandbord B105 1 x 91877 Hochgl. Holzblende Funkfernbedienung siehe Seite 94.</p>	<p>3116,- (VZ)</p> <p>á 101,- 182,- 308,- 247,- 354,- 81,- 111,- 150,- 354,- á 166,- 611,- 1336,- á 47,- 81,-</p>	<p>3221,- (VZ)</p> <p>á 101,- 182,- 308,- 247,- 354,- 81,- 111,- 150,- 366,- á 166,- 611,- 1336,- á 47,- 81,-</p>
	<p>24227 bestehend aus: 1 x 7473, 1 x 7490, 1 x 24158, 1 x 24157, 1 x 8926, 1 x 7828, 1 x 7821 B 315,0, H 183,2, T 48,7 cm</p> <p>Gegen Aufpreis: 1 x 8943 2er Set LED-Strahler 1 x 8953 2er Set LED-Glaskantenbel. (Line) B 45,0 cm 1 x 8958 2er Set LED-Glaskantenbel. (Line) B 60,0 cm 2 x 92468 Indirekte LED-Korpusbeleuchtung 3 Raster 1 x 8045 Spiegelrückwand 3 R / B 45 cm 1 x 8046 Spiegelrückwand 3 R / B 60 cm 1 x 90876 Innenschubkasten B 120 (60/60) cm 2 x 8128 CD/DVD-Einteilung B 60 cm 1 x 8125 TV-Podest (Klarglas) B 91 cm 1 x 8939 LED-Wandbordbeleuchtung B 210 cm 1 x 91351 Hochgl. Front 1 x 91911 Hochgl. Korpus + Front 1 x 91316 Hochgl. Wandbord B210 Funkfernbedienung siehe Seite 94.</p>	<p>2537,- (VZ)</p> <p>142,- 196,- 215,- á 247,- 81,- 99,- 164,- á 107,- 279,- 261,- 490,- 1251,- 71,-</p>	<p>2639,- (VZ)</p> <p>142,- 196,- 215,- á 247,- 81,- 99,- 164,- á 107,- 279,- 261,- 490,- 1251,- 71,-</p>

Vorschläge

(preisgleich auch spiegelbildlich möglich = Best.-Nr. mit **G** ergänzen z. B. **7004/G**)

	Best.-Nr. / Maße Beschreibung	PG 1	PG 2
	<p>24012</p> <p>bestehend aus: 1 x 24027, 1 x 7134, 1 x 7420, 1 x 7427, 1 x 8920, 1 x 8926, 1 x 7103, 1 x 7098</p> <p>B 315,0, H 39,7/147,9/143,4, T 55,1 cm</p> <p>Gegen Aufpreis 1 x 8943 2er Set LED-Strahler 1 x 8954 3er Set LED-Glaskantenbel. (Line) B 45,0 cm 1 x 8959 3er Set LED-Glaskantenbel. (Line) B 60,0 cm 2 x 92470 Indirekte LED-Korpusbeleuchtung 4 Raster 1 x 7291 Spiegelrückwand 4 R / B 45 cm 1 x 7292 Spiegelrückwand 4 R / B 60 cm 1 x 8933 LED-Wandbordbeleuchtung B 120 cm 1 x 8939 LED-Wandbordbeleuchtung B 210 cm 1 x 7342 Innenschubkasten B 120 (60/60) cm 2 x 7282 CD/DVD-Einteilung B 60,0 cm 1 x 8125 TV-Podest (Klarglas) B 91 cm 1 x 91353 Hochgl. Front 1 x 91913 Hochgl. Korpus + Front Hochgl. Wandborde Tabelle E Seite 102. Funkfernbedienung siehe Seite 64.</p>	<p>3034,- (VZ)</p> <p>142,- 255,- 281,- á 316,- 99,- 115,- 174,- 261,- 164,- á 107,- 279,- 567,- 1423,-</p>	<p>3154,- (VZ)</p> <p>142,- 255,- 281,- á 316,- 99,- 115,- 174,- 261,- 164,- á 107,- 279,- 567,- 1423,-</p>
	<p>24013</p> <p>bestehend aus: 1 x 8382, 1 x 7652, 1 x 7098, 4 x 7151, 7 x 7156, 2 x 7196</p> <p>B 250,8, H 250,0, linkes Schenkelmaß 77,1 cm</p> <p>Gegen Aufpreis 1 x 8942 1er Set LED-Strahler 1 x 8958 2er Set LED-Glaskantenbel. (Line) B 60,0 cm 1 x 92468 Indirekte LED-Korpusbeleuchtung 3 Raster 1 x 8046 Spiegelrückwand 3 R / B 60 cm 3 x 7285 Höhenversteller 1 x 90080 Kabelkanal für Wangen 1 x 90068 LED-Beleuchtung für Wangenzwischenbauböden B 30 cm 1 x 91349 Hochgl. Front 1 x 91907 Hochgl. Korpus + Front Funkfernbedienung siehe Seite 94.</p>	<p>3090,-</p> <p>101,- 215,- 247,- 99,- á 28,- 67,- 124,- 429,- 931,-</p>	<p>3205,-</p> <p>101,- 215,- 247,- 99,- á 28,- 67,- 124,- 429,- 931,-</p>
	<p>24427</p> <p>bestehend aus: 1 x 1006, 1 x 7530, 1 x 24141, 1 x 24452, 1 x 7132, 1 x 24142, 1 x 24487, 2 x 8920</p> <p>B 315,0, H 218,3, T 55,1 cm</p> <p>Gegen Aufpreis 1 x 8943 2er Set LED-Strahler 1 x 8960 4er Set LED-Glaskantenbel. (Line) B 60,0 cm 1 x 8953 2er Set LED-Glaskantenbel. (Line) B 45,0 cm 1 x 92472 Indirekte LED-Korpusbeleuchtung 5 Raster 1 x 92468 Indirekte LED-Korpusbeleuchtung 3 Raster 1 x 8054 Spiegelrückwand 5 R / B 60 cm 1 x 8045 Spiegelrückwand 3 R / B 45 cm 2 x 8933 LED-Wandbordbeleuchtung B 120 cm 1 x 7281 CD/DVD-Einteilung B 75,0 cm 1 x 7362 Innenschubkasten B 75 cm 1 x 8189 Infrarot Repeater 1 x 91355 Hochgl. Front 1 x 91916 Hochgl. Korpus + Front 2 x 91310 Hochgl. Wandbord B120 TV-Podest siehe Seite 91. Funkfernbedienung siehe Seite 94.</p>	<p>3792,- (VZ)</p> <p>142,- 348,- 196,- 354,- 247,- 134,- 81,- á 174,- 113,- 105,- 150,- 652,- 1765,- á 49,-</p>	<p>3952,- (VZ)</p> <p>142,- 348,- 196,- 354,- 247,- 134,- 81,- á 174,- 113,- 105,- 150,- 652,- 1765,- á 49,-</p>

Vorschläge

(preisgleich auch spiegelbildlich möglich = Best.-Nr. mit **G** ergänzen z. B. **7004/G**)

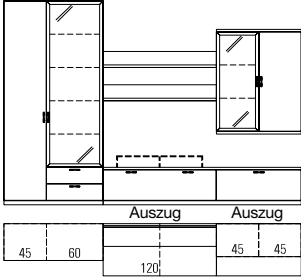
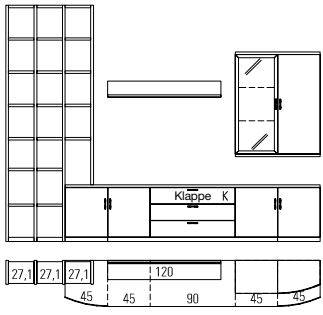
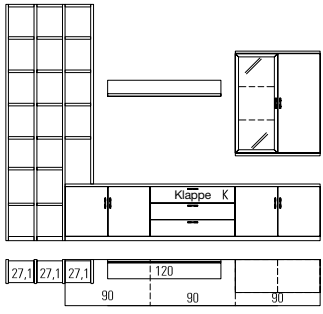
	Best.-Nr. / Maße Beschreibung	PG 1	PG 2
	<p>24011 bestehend aus: 1 x 7348, 1 x 7547, 1 x 7134, 1 x 7133, 2 x 8920, 1 x 7826, 1 x 7821 B 315,0, H 218,3, T 55,1 cm</p> <p>Gegen Aufpreis 1 x 8943 2er Set LED-Strahler 1 x 8953 2er Set LED-Glaskantenbel. (Line) B 45,0 cm 1 x 8960 4er Set LED-Glaskantenbel. (Line) B 60,0 cm 1 x 92472 Indirekte LED-Korpusbeleuchtung 5 Raster 1 x 92468 Indirekte LED-Korpusbeleuchtung 3 Raster 1 x 8045 Spiegelrückwand 3 R / B 45 cm 1 x 8054 Spiegelrückwand 5 R / B 60 cm 2 x 8933 LED-Wandbordbeleuchtung B 120 cm 1 x 7342 Innenschubkasten B 120 (60/60) cm 2 x 7282 CD/DVD-Einteilung B 60,0 cm 1 x 8125 TV-Podest (Klarglas) B 91 cm 1 x 91354 Hochgl. Front 1 x 91914 Hochgl. Korpus + Front 2 x 91310 Hochgl. Wandbord B120 Funkfernbedienung siehe Seite 94.</p>	<p>2953,- (VZ)</p>	<p>3070,- (VZ)</p> <p>142,- 142,- 196,- 196,- 348,- 348,- 354,- 354,- 247,- 247,- 81,- 81,- 134,- 134,- á 174,- á 174,- 164,- 164,- á 107,- á 107,- 279,- 279,- 611,- 611,- 1508,- 1508,- á 49,- á 49,-</p>
	<p>25897 bestehend aus: 3 x 7151, 1 x 7150, 2 x 1105, 9 x 1106, 1 x 24202, 1 x 9594, 1 x 24295, 1 x 9583, 1 x 24203, 1 x 8920, 1 x 24405 B 332,9, H 250,0, T 48,7 cm</p> <p>Gegen Aufpreis: 1 x 8942 1er Set LED-Strahler 1 x 8953 2er Set LED-Glaskantenbel. (Line) B 45,0 cm 1 x 92468 Indirekte LED-Korpusbeleuchtung 3 Raster 1 x 8045 Spiegelrückwand 3 R / B 45 cm 1 x 91195 TV-Halterung 1 x 8189 Infrarot Repeater 3 x 7285 Höhenversteller 1 x 8933 LED-Wandbordbeleuchtung B 120 cm 1 x 91351 Hochgl. Front 1 x 91911 Hochgl. Korpus + Front 1 x 91310 Hochgl. Wandbord B120 1 x 91877 Hochgl. Holzblende Funkfernbedienung siehe Seite 94.</p>	<p>4019,- (VZ)</p>	<p>4153,- (VZ)</p> <p>101,- 101,- 196,- 196,- 247,- 247,- 81,- 81,- 354,- 366,- 150,- 150,- á 28,- á 28,- 174,- 174,- 490,- 490,- 1251,- 1251,- 49,- 49,- 81,- 81,-</p>
	<p>25898 bestehend aus: 3 x 7151, 1 x 7150, 2 x 1105, 9 x 1106, 2 x 9992, 1 x 24295, 1 x 8920, 1 x 7826, 1 x 7821 B 332,9, H 250,0, T 48,7 cm</p> <p>Gegen Aufpreis: 1 x 8942 1er Set LED-Strahler 1 x 8953 2er Set LED-Glaskantenbel. (Line) B 45,0 cm 1 x 92468 Indirekte LED-Korpusbeleuchtung 3 Raster 1 x 8045 Spiegelrückwand 3 R / B 45 cm 1 x 91195 TV-Halterung 1 x 8189 Infrarot Repeater 3 x 7285 Höhenversteller 1 x 8933 LED-Wandbordbeleuchtung B 120 cm 1 x 91350 Hochgl. Front 1 x 91910 Hochgl. Korpus + Front 1 x 91310 Hochgl. Wandbord B120 1 x 91877 Hochgl. Holzblende Funkfernbedienung siehe Seite 94.</p>	<p>3323,- (VZ)</p>	<p>3428,- (VZ)</p> <p>101,- 101,- 196,- 196,- 247,- 247,- 81,- 81,- 354,- 366,- 150,- 150,- á 28,- á 28,- 174,- 174,- 460,- 460,- 1166,- 1166,- 49,- 49,- 81,- 81,-</p>

Vorschläge

(preisgleich auch spiegelbildlich möglich = Best.-Nr. mit **G** ergänzen z. B. **7004/G**)

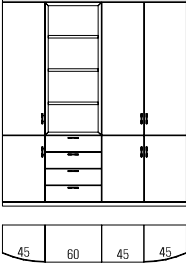
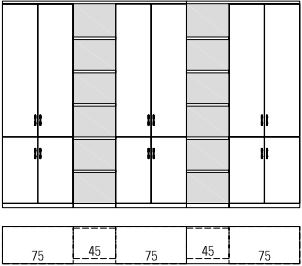
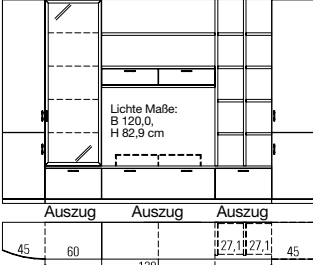
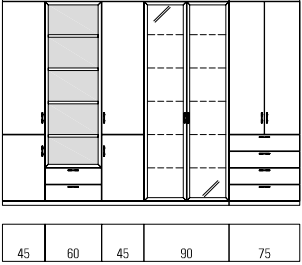
	Best.-Nr. / Maße Beschreibung	PG 1	PG 2
	<p>25856 bestehend aus: 1 x 1006, 1 x 24211, 1 x 7050, 1 x 1010</p> <p>B 195,0, H 218,3, T 39,1 cm</p> <p>Gegen Aufpreis: 2 x 8059 LED-Holzbodenbeleuchtung B 60 cm Schubkasteneinteilung siehe Seite 92. Funkfernbedienung siehe Seite 94. Hochgl. Korpus+Front Tabelle A/B siehe Seite 100.</p>	2690,- (VZ) á 105,-	2799,- (VZ) á 105,-
	<p>25886 bestehend aus: 3 x 7068, 2 x 7200, 2 x 7190, 2 x 7208</p> <p>B 315,0, H 218,3, T 39,1 cm</p> <p>Gegen Aufpreis: 1 x 91354 Hochgl. Front 1 x 91911 Hochgl. Korpus + Front</p>	2698,- (VZ) 611,- 1251,-	2803,- (VZ) 611,- 1251,-
	<p>24218 bestehend aus: 1 x 1006, 1 x 7530A, 1 x 24141, 1 x 7134, 1 x 24142, 1 x 24238, 2 x 7153, 1 x 7194, 2 x 7188, 1 x 7171, 8 x 7166, 1 x 7051</p> <p>B 330,0, H 218,3, T 55,1 cm</p> <p>Gegen Aufpreis 1 x 8944 3er Set LED-Strahler 1 x 8960 4er Set LED-Glaskantenbel. (Line) B 60,0 cm 1 x 92472 Indirekte LED-Korpusbeleuchtung 5 Raster 1 x 8054 Spiegelrückwand 5 R / B 60 cm 1 x 7342 Innenschubkasten B 120 (60/60) cm 2 x 7282 CD/DVD-Einteilung B 60,0 cm 1 x 8125 TV-Podest (Klarglas) B 91 cm 1 x 91355 Hochgl. Front 1 x 91914 Hochgl. Korpus + Front Funkfernbedienung siehe Seite 94.</p>	3912,- (VZ) 188,- 348,- 354,- 134,- 164,- á 107,- 652,- 1508,-	4060,- (VZ) 188,- 348,- 354,- 134,- 164,- á 107,- 652,- 1508,-
	<p>25854 bestehend aus: 1 x 7050, 1 x 24208, x 7051, x 7919, 1 x 7070</p> <p>B 315,0, H 218,3, T 39,1 cm</p> <p>Gegen Aufpreis: 1 x 8943 2er Set LED-Strahler 1 x 8971 5er Set LED-Glaskantenbel. (Line) B 90,0 cm 1 x 92474 Indirekte LED-Korpusbeleuchtung 6 Raster 1 x 8061 Spiegelrückwand 6 R / B 90 cm 4 x 8059 LED-Holzbodenbeleuchtung B 60 cm 1 x 91359 Hochgl. Front 1 x 91917 Hochgl. Korpus + Front Schubkasteneinteilung siehe Seite 92. Funkfernbedienung siehe Seite 94.</p>	3399,- (VZ) 142,- 490,- 387,- 209,- á 105,- 865,- 1893,-	3530,- (VZ) 142,- 490,- 387,- 209,- á 105,- 865,- 1893,-

Vorschläge

(preisgleich auch spiegelbildlich möglich = Best.-Nr. mit **G** ergänzen z. B. **7004/G**)

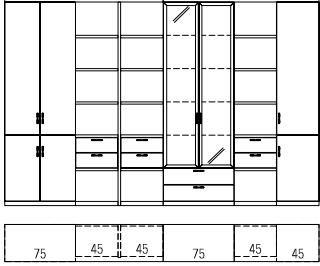
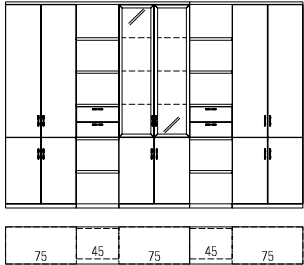
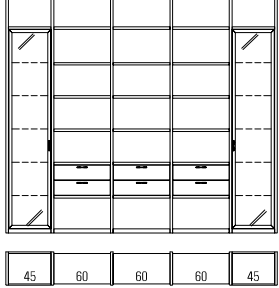
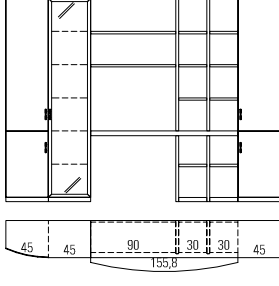
	Best.-Nr. / Maße Beschreibung	PG 1	PG 2
	<p>24518</p> <p>bestehend aus: 1 x 7068, 1 x 7153, 3 x 7200, 3 x 7190, 3 x 7211, 1 x 7548, 1 x 7051</p> <p>B 332,9, H 218,3, T 39,1 cm</p> <p>Gegen Aufpreis: 1 x 8943 2er Set LED-Strahler 1 x 8965 4er Set LED-Glaskantenbel. (Line) B 75,0 cm 1 x 92472 Indirekte LED-Korpusbeleuchtung 5 Raster 1 x 8055 Spiegelrückwand 5 R / B 75 cm 1 x 7285 Höhenversteller 1 x 91356 Hochgl. Front 1 x 91911 Hochgl. Korpus + Front Funkfernbedienung siehe Seite 94.</p>	<p>3205,- (VZ)</p> <p>142,- 385,- 354,- 158,- 28,- 696,- 1251,-</p>	<p>3382,- (VZ)</p> <p>142,- 385,- 354,- 158,- 28,- 696,- 1251,-</p>
	<p>7015</p> <p>bestehend aus: 2 x 7068, 2 x 7200, 2 x 7211, 2 x 7190, 1 x 7069</p> <p>B 315,0, H 218,3, T 39,1 cm</p> <p>Gegen Aufpreis: 1 x 8943 2er Set LED-Strahler 1 x 8964 3er Set LED-Glaskantenbel. (Line) B 75,0 cm 1 x 92470 Indirekte LED-Korpusbeleuchtung 4 Raster 1 x 7293 Spiegelrückwand 4 R / B 75 cm 1 x 91357 Hochgl. Front NEU 1 x 91912 Hochgl. Korpus + Front Funkfernbedienung siehe Seite 94.</p>	<p>3205,-</p> <p>142,- 310,- 316,- 136,- 721,- 1336,-</p>	<p>3347,-</p> <p>142,- 310,- 316,- 136,- 721,- 1336,-</p>
	<p>25855</p> <p>bestehend aus: 6 x 7154, 1 x 7369W, 3 x 7465, 2 x 7168, 6 x 7172, 3 x 7394, 1 x 7370W</p> <p>B 287,4, H 250,0, T 35,0 cm</p> <p>Gegen Aufpreis: 1 x 8943 2er Set LED-Strahler 2 x 8956 5er Set LED-Glaskantenbel. (Line) B 45,0 cm 2 x 92474 Indirekte LED-Korpusbeleuchtung 6 Raster 2 x 7340 Spiegelrückwand 6 R / B 45 cm 6 x 8977 LED-Holzbodenbeleuchtung B 45 cm NEU 1 x 91349 Hochgl. Front Funkfernbedienung siehe Seite 94.</p>	<p>3272,- (VZ)</p> <p>142,- á 366,- á 387,- á 123,- á 99,- 429,-</p>	<p>3428,- (VZ)</p> <p>142,- á 366,- á 387,- á 123,- á 99,- 429,-</p>
	<p>24222</p> <p>bestehend aus: 1 x 1006, 1 x 7370, 1 x 24162, 2 x 7153, 1 x 7192, 2 x 7189, 2 x 7170, 8 x 7167, 2 x 7175, 1 x 7051</p> <p>B 290,8, H 218,3, T 50,0 cm</p> <p>Gegen Aufpreis: 1 x 8942 1er Set LED-Strahler 1 x 8956 5er Set LED-Glaskantenbel. (Line) B 45,0 cm 1 x 92474 Indirekte LED-Korpusbeleuchtung 6 Raster 1 x 7340 Spiegelrückwand 6 R / B 45 cm 1 x 90196 LED-Beleuchtung für Wangenzwischenbauböden B 90 cm 1 x 90198 Touchdimmer/Schalter 2 x 7285 Höhenversteller 1 x 90518 Kabeldurchlass 1 x 91348 Hochgl. Front 1 x 91907 Hochgl. Korpus + Front Funkfernbedienung siehe Seite 94.</p>	<p>3087,-</p> <p>101,- 366,- 387,- 123,- 152,- 81,- á 28,- 397,- 931,-</p>	<p>3201,-</p> <p>101,- 366,- 387,- 123,- 152,- 81,- á 28,- 397,- 931,-</p>

Vorschläge

(preisgleich auch spiegelbildlich möglich = Best.-Nr. mit **G** ergänzen z. B. **7004/G**)

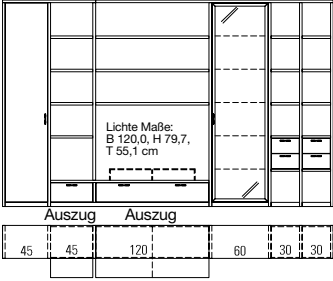
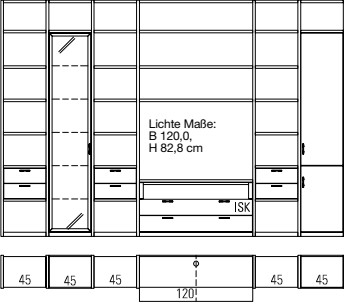
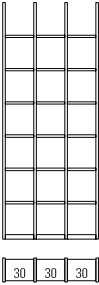
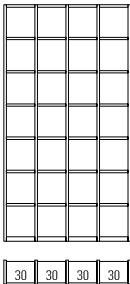
	Best.-Nr. / Maße Beschreibung	PG 1	PG 2
 <p>Lichte Maße: B 120,0, H 79,7, T 55,1 cm</p> <p>Auszug Auszug</p> <p>45 45 120 60 30 30</p>	<p>7971</p> <p>bestehend aus: 7 x 7153, 1 x 7348W, 1 x 7903, 1 x 7142, 4 x 7168, 1 x 7190, 3 x 7171, 1 x 7194, 1 x 7902, 1 x 7918W, 2 x 7199, 2 x 7210, 2 x 7189</p> <p>B 350,3, H 218,3, T 55,1 cm</p> <p>Gegen Aufpreis 1 x 8942 1er Set LED-Strahler 1 x 8961 5er Set LED-Glaskantenbel. (Line) B 60,0 cm 1 x 92474 Indirekte LED-Korpusbeleuchtung 6 Raster 1 x 8057 Spiegelrückwand 6 R / B 60 cm 2 x 7282 CD/DVD-Einteilung B 60,0 cm 6 x 7285 Höhenversteller 1 x 8125 TV-Podest (Klarglas) B 91 cm 1 x 7259 TV-Podest (satiniertes Glas) B 110 cm 1 x 90068 LED-Beleuchtung für Wangenzwischenbauböden B 30 cm 1 x 90071 LED-Beleuchtung für Wangenzwischenbauböden B 45 cm 1 x 90080 Kabelkanal für Wangen 1 x 91352 Hochgl. Front 1 x 91904 Hochgl. Korpus + Front Funkfernbedienung siehe Seite 94.</p>	<p>3549,- (VZ)</p> <p>101,- 413,- 387,- 152,- á 107,- á 28,- 279,- 288,- 124,- 134,- 67,- 524,- 737,-</p>	<p>3692,- (VZ)</p> <p>101,- 413,- 387,- 152,- á 107,- á 28,- 279,- 288,- 124,- 134,- 67,- 524,- 737,-</p>
 <p>Lichte Maße: B 120,0, H 62,6 cm</p> <p>ISK</p> <p>45 45 45 120 45 45</p> <p>1 Auszug mit 2 Fronten und 2 Innenschubkästen</p>	<p>2682</p> <p>bestehend aus: 7 x 7154, 3 x 7200, 8 x 7168, 4 x 7171, 3 x 7211, 1 x 7369W, 1 x 2690, 1 x 7051W</p> <p>B 365,3, H 250,0, T 48,7 cm</p> <p>Gegen Aufpreis 1 x 8942 1er Set LED-Strahler 1 x 8956 5er Set LED-Glaskantenbel. (Line) B 45,0 cm 1 x 92474 Indirekte LED-Korpusbeleuchtung 6 Raster 1 x 7340 Spiegelrückwand 6 R / B 45 cm 2 x 8128 CD/DVD-Einteilung B 60 cm 7 x 7285 Höhenversteller 1 x 90071 LED-Beleuchtung für Wangenzwischenbauböden B 45 cm 1 x 90080 Kabelkanal für Wangen 1 x 91352 Hochgl. Front 1 x 91903 Hochgl. Korpus + Front Funkfernbedienung siehe Seite 94.</p>	<p>4169,- (VZ)</p> <p>101,- 366,- 387,- 123,- á 107,- á 28,- 134,- 67,- 524,- 696,-</p>	<p>4361,- (VZ)</p> <p>101,- 366,- 387,- 123,- á 107,- á 28,- 134,- 67,- 524,- 696,-</p>
 <p>30 30 30</p>	<p>7032</p> <p>bestehend aus: 4 x 7151, 3 x 7196, 3 x 7156</p> <p>B 101,6, H 250,0, T 25,4 cm</p> <p>Gegen Aufpreis 4 x 7285 Höhenversteller 1 x 90068 LED-Beleuchtung für Wangenzwischenbauböden B 30 cm 1 x 90080 Kabelkanal für Wangen Funkfernbedienung siehe Seite 94.</p>	<p>972,-</p> <p>á 28,- 124,- 67,-</p>	<p>1014,-</p> <p>á 28,- 124,- 67,-</p>
 <p>30 30 30 30</p>	<p>24514</p> <p>bestehend aus: 5 x 7151, 4 x 7196, 8 x 7156</p> <p>B 134,5, H 250,0, T 25,4 cm</p> <p>Gegen Aufpreis: 5 x 7285 Höhenversteller</p>	<p>1391,-</p> <p>á 28,-</p>	<p>1450,-</p> <p>á 28,-</p>

Vorschläge

(preisgleich auch spiegelbildlich möglich = Best.-Nr. mit **G** ergänzen z. B. **7004/G**)

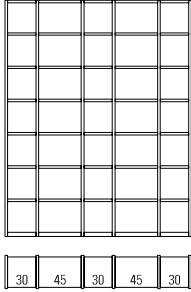
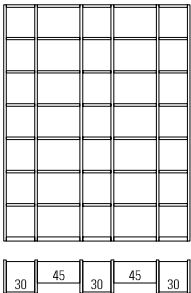
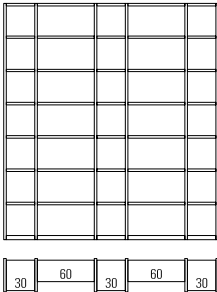
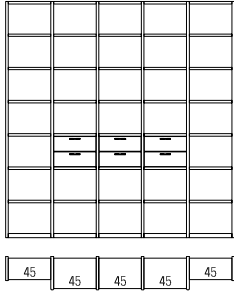
	Best.-Nr. / Maße Beschreibung	PG 1	PG 2
	<p>24366</p> <p>bestehend aus: 6 x 7154, 3 x 7175, 21 x 7167, 2 x 7176, 14 x 7168</p> <p>B 197,4, H 250,0, T 35,0 cm</p> <p>Gegen Aufpreis 6 x 7285 Höhenversteller 1 x 90068 LED-Beleuchtung für Wangenzwischenbauböden B 30 cm 1 x 90071 LED-Beleuchtung für Wangenzwischenbauböden B 45 cm 1 x 90080 Kabelkanal für Wangen Funkfernbedienung siehe Seite 94.</p>	<p>2029,-</p> <p>á 28,- 124,- 134,- 67,-</p>	<p>2136,-</p> <p>á 28,- 124,- 134,- 67,-</p>
	<p>25899</p> <p>bestehend aus: 6 x 7154, 3 x 7199, 6 x 7167, 2 x 7197, 4x 7157</p> <p>B 197,4, H 250,0, T 35,0 cm</p> <p>Gegen Aufpreis: 6 x 7285 Höhenversteller 1 x 90068 LED-Beleuchtung für Wangenzwischenbauböden B 30 cm 1 x 90071 LED-Beleuchtung für Wangenzwischenbauböden B 45 cm 1 x 90080 Kabelkanal für Wangen Funkfernbedienung siehe Seite 94.</p>	<p>1841,- (VZ)</p> <p>á 28,- 124,- 134,- 67,-</p>	<p>1921,- (VZ)</p> <p>á 28,- 124,- 134,- 67,-</p>
	<p>25900</p> <p>bestehend aus: 6 x 7154, 3 x 7199, 6 x 7167, 2 x 7464, 4 x 7161</p> <p>B 227,4 H 250,0 T 35,0 cm</p> <p>Gegen Aufpreis: 6 x 7285 Höhenversteller 1 x 90068 LED-Beleuchtung für Wangenzwischenbauböden B 30 cm 1 x 90072 LED-Beleuchtung für Wangenzwischenbauböden B 60 cm 1 x 90080 Kabelkanal für Wangen Funkfernbedienung siehe Seite 94.</p>	<p>1929,- (VZ)</p> <p>á 28,- 124,- 140,- 67,-</p>	<p>2016,- (VZ)</p> <p>á 28,- 124,- 140,- 67,-</p>
	<p>7335</p> <p>bestehend aus: 2 x 7151, 4 x 7154, 2 x 7197, 4 x 7157, 3 x 7200, 6 x 7168, 3 x 7211</p> <p>B 242,4, H 250,0, T 35,0 cm</p> <p>Gegen Aufpreis 6 x 7285 Höhenversteller 1 x 90071 LED-Beleuchtung für Wangenzwischenbauböden B 45 cm 1 x 90080 Kabelkanal für Wangen 1 x 91334 Hochgl. Front</p>	<p>2523,-</p> <p>á 28,- 134,- 67,- 140,-</p>	<p>2632,-</p> <p>á 28,- 134,- 67,- 140,-</p>

Vorschläge

(preisgleich auch spiegelbildlich möglich = Best.-Nr. mit **G** ergänzen z. B. **7004/G**)

	Best.-Nr. / Maße Beschreibung	PG 1	PG 2
	<p>25803</p> <p>bestehend aus: 9 x 7154, 3 x 7199, 5 x 7200, 3 x 7167, 5 x 7168, 1 x 24241 B 341,1, H 250,0, T 48,7 cm</p> <p>Gegen Aufpreis: 1 x 8944 3er Set LED-Strahler 1 x 90080 Kabelkanal für Wangen 9 x 7285 Höhenversteller Funkfernbedienung siehe Seite 94.</p>	<p>3031,- (VZ)</p> <p>188,- 67,- á 28,-</p>	<p>3175,- (VZ)</p> <p>188,- 67,- á 28,-</p>
	<p>24364</p> <p>bestehend aus: 1 x 7655, 1 x 7150, 4 x 7151, 3 x 1105, 7 x 1106, 1 x 24288 B 257,9, H 250,0, T 48,7 cm</p> <p>Gegen Aufpreis 4 x 7285 Höhenversteller 4 x 90066 LED-Beleuchtung für Wangenzwischenbauböden B 27,1 cm 1 x 90080 Kabelkanal für Wangen 1 x 91227 Hochgl. Front 4R/B75 1 x 91268 Hochgl. Korpus + Front 4R/B75 Funkfernbedienung siehe Seite 94.</p>	<p>2122,-</p> <p>á 28,- 124,- 67,- 154,- 322,-</p>	<p>2217,-</p> <p>á 28,- 124,- 67,- 154,- 322,-</p>
	<p>7458</p> <p>bestehend aus: 1 x 7348, 1 x 7200, 3 x 7199, 2 x 7153, 1 x 7190, 3 x 7189, 1 x 7208, 3 x 7207, 2 x 7349 B 275,8, H 218,3, T 39,1 cm</p> <p>Gegen Aufpreis 1 x 8945 4er Set LED-Strahler 2 x 7285 Höhenversteller 1 x 90068 LED-Beleuchtung für Wangenzwischenbauböden B 30 cm 1 x 90080 Kabelkanal für Wangen 1 x 91349 Hochgl. Front 1 x 91908 Hochgl. Korpus + Front Funkfernbedienung siehe Seite 94.</p>	<p>3015,-</p> <p>á 229,- 28,- 124,- 67,- 429,- 994,-</p>	<p>3138,-</p> <p>á 229,- 28,- 124,- 67,- 429,- 994,-</p>
	<p>1111</p> <p>bestehend aus: 4 x 7154, 3 x 7151, 3 x 7901, 12 x 7168, 2 x 7176, 20 x 7161, 1 x 7671, 2 x 7691, 1 x 7672 B 350,3, H 250,0, T 48,7 cm</p> <p>Gegen Aufpreis 8 x 8154 1er Set Vollauszug T 48,7 cm 4 x 7285 Höhenversteller 1 x 90072 LED-Beleuchtung für Wangenzwischenbauböden B 60 cm 1 x 90071 LED-Beleuchtung für Wangenzwischenbauböden B 45 cm 1 x 90080 Kabelkanal für Wangen 1 x 91344 Hochgl. Front</p>	<p>4242,-</p> <p>á 28,- á 28,- 140,- 134,- 67,- 288,-</p>	<p>4416,-</p> <p>á 28,- á 28,- 140,- 134,- 67,- 288,-</p>

Vorschläge

(preisgleich auch spiegelbildlich möglich = Best.-Nr. mit **G** ergänzen z. B. **7004/G**)

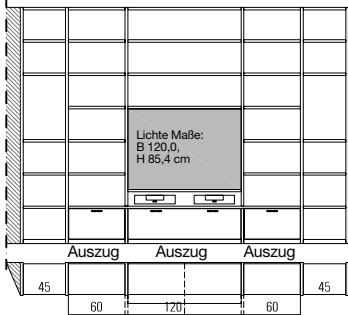
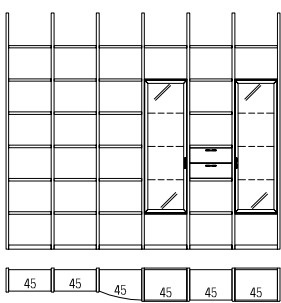
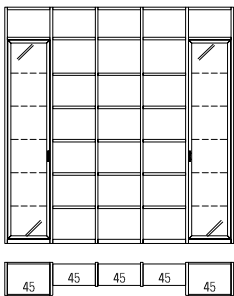
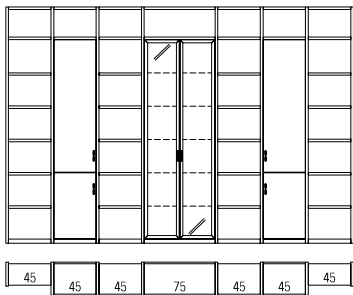
	Best.-Nr. / Maße Beschreibung	PG 1	PG 2
	<p>1112 bestehend aus: 6 x 7154, 2 x 7902, 12 x 7168, 2 x 7176, 12 x 7172, 2 x 7131, 1 x 7134, 1 x 1104, 3 x 7171 B 347,4, H 250,0, T 55,1 cm</p> <p>Gegen Aufpreis 2 x 7361 Innenschubkasten B 60 cm 2 x 7282 CD/DVD-Einteilung B 60,0 cm 4 x 7285 Höhenversteller 1 x 8903 TV-Halterung bis max. 107,0 cm Bildschirmdiagonale, nicht schwenkbar 1 x 90071 LED-Beleuchtung für Wangenzwischenbauböden B 45 cm 1 x 90072 LED-Beleuchtung für Wangenzwischenbauböden B 60 cm 1 x 90080 Kabelkanal für Wangen 1 x 91338 Hochgl. Front 1 x 91899 Hochgl. Korpus + Front 1 x 91876 Hochgl. TV-Rückwand</p>	<p>3658,-</p> <p>á 95,- á 107,- á 28,- 134,-</p> <p>134,- 140,- 67,- 182,- 524,- 113,-</p>	<p>3820,-</p> <p>á 95,- á 107,- á 28,- 134,-</p> <p>134,- 140,- 67,- 182,- 524,- 113,-</p>
	<p>7018 bestehend aus: 3 x 7151, 4 x 7154, 2 x 7197, 2 x 7157, 1 x 7203, 1 x 7180, 2 x 7176, 1 x 7228, 1 x 7200, 1 x 7229, 3 x 7168, 1 x 7211 B 290,3, H 250,0, T 35,0 cm</p> <p>Gegen Aufpreis 1 x 8943 2er Set LED-Strahler 2 x 8954 3er Set LED-Glaskantenbel. (Line) B 45,0 cm 4 x 8977 LED-Holzbodenbeleuchtung B 45 cm 2 x 92470 Indirekte LED-Korpusbeleuchtung 4 Raster 2 x 7291 Spiegelrückwand 4 R / B 45 cm 7 x 7285 Höhenversteller 1 x 90071 LED-Beleuchtung für Wangenzwischenbauböden B 45 cm 1 x 90080 Kabelkanal für Wangen 1 x 91342 Hochgl. Front Funkfernbedienung siehe Seite 94.</p>	<p>3251,-</p> <p>142,- á 255,- á 99,- á 316,- á 99,- á 28,- 134,- 67,- 247,-</p>	<p>3387,-</p> <p>142,- á 255,- á 99,- á 316,- á 99,- á 28,- 134,- 67,- 247,-</p>
	<p>25901 bestehend aus: 4 x 7154, 1 x 7369W, 1 x 7370W, 2 x 7168, 3 x 7197, 6 x 7157, 2 x 7151 B 242,4, H 250,0, T 35,0 cm</p> <p>Gegen Aufpreis: 1 x 8943 2er Set LED-Strahler 2 x 8956 5er Set LED-Glaskantenbel. (Line) B 45,0 cm 2 x 92474 Indirekte LED-Korpusbeleuchtung 6 Raster 1 x 7340 Spiegelrückwand 6 R / B 45 cm 6 x 7285 Höhenversteller 1 x 90071 LED-Beleuchtung für Wangenzwischenbauböden B 45 cm 1 x 90080 Kabelkanal für Wangen 1 x 91343 Hochgl. Front Funkfernbedienung siehe Seite 94.</p>	<p>2595,- (VZ)</p> <p>142,- á 366,- á 387,- á 123,- á 28,- 134,- 67,- 267,-</p>	<p>2698,- (VZ)</p> <p>142,- á 366,- á 387,- á 123,- á 28,- 134,- 67,- 267,-</p>
	<p>25902 bestehend aus: 2 x 7151, 2 x 7197, 4 x 7157, 6 x 7154, 2 x 7200, 6 x 7168, 1 x 7169, 1 x 7050W, 1 x 7051W, 1 x 7371W B 368,2, H 250,0, T 35,0 cm</p> <p>Gegen Aufpreis: 1 x 8943 2er Set LED-Strahler 1 x 8966 5er Set LED-Glaskantenbel. (Line) B 75,0 cm 1 x 92474 Indirekte LED-Korpusbeleuchtung 6 Raster 1 x 7343 Spiegelrückwand 6 R / B 75 cm 8 x 7285 Höhenversteller 1 x 90071 LED-Beleuchtung für Wangenzwischenbauböden B 45 cm 1 x 90080 Kabelkanal für Wangen 1 x 91351 Hochgl. Front Funkfernbedienung siehe Seite 94.</p>	<p>3844,- (VZ)</p> <p>142,- 464,- 387,- 180,- á 28,- 134,- 67,- 490,-</p>	<p>4009,- (VZ)</p> <p>142,- 464,- 387,- 180,- á 28,- 134,- 67,- 490,-</p>

Vorschläge

(preisgleich auch spiegelbildlich möglich = Best.-Nr. mit **G** ergänzen z. B. **7004/G**)

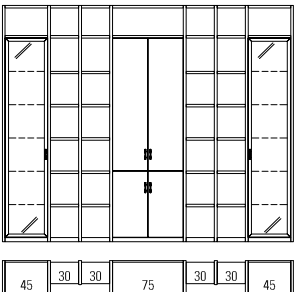
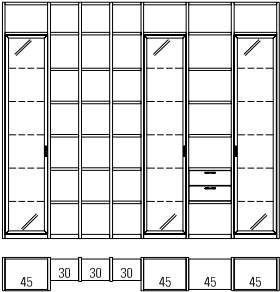
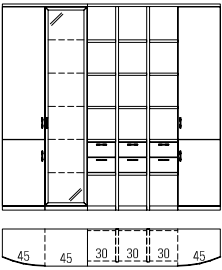
	Best.-Nr. / Maße Beschreibung	PG 1	PG 2
	<p>25903</p> <p>bestehend aus: 6 x 7154, 2 x 7168, 1 x 7169, 1 x 7369W, 1 x 7370W, 1 x 7068W, 2 x 7151, 4 x 7196, 8 x 7156</p> <p>B 308,2, H 250,0, T 35,0 cm</p> <p>Gegen Aufpreis: 2 x 8942 1er Set LED-Strahler 2 x 8956 5er Set LED-Glaskantenbel. (Line) B 45,0 cm 2 x 92474 Indirekte LED-Korpusbeleuchtung 6 Raster 2 x 7340 Spiegelrückwand 6 R / B 45 cm 8 x 7285 Höhenversteller 1 x 90068 LED-Beleuchtung für Wangenzwischenbauböden B 30 cm 1 x 90080 Kabelkanal für Wangen 1 x 91351 Hochgl. Front Funkfernbedienung siehe Seite 94.</p>	<p>3635,- (VZ)</p> <p>á 101,- á 366,- á 387,- á 123,- á 28,-</p>	<p>3817,- (VZ)</p> <p>á 101,- á 366,- á 387,- á 123,- á 28,- 124,- 67,- 490,-</p>
	<p>25904</p> <p>bestehend aus: 6 x 7154, 5 x 7168, 1 x 7200, 1 x 7211, 2 x 7369W, 1 x 7370W, 2 x 7151, 3 x 7196, 6 x 7156</p> <p>B 293,2, H 250,0, T 35,0 cm</p> <p>Gegen Aufpreis: 3 x 8942 1er Set LED-Strahler 3 x 8956 5er Set LED-Glaskantenbel. (Line) B 45,0 cm 3 x 92474 Indirekte LED-Korpusbeleuchtung 6 Raster 3 x 7340 Spiegelrückwand 6 R / B 45 cm 8 x 7285 Höhenversteller 1 x 90068 LED-Beleuchtung für Wangenzwischenbauböden B 30 cm 1 x 90071 LED-Beleuchtung für Wangenzwischenbauböden B 45 cm 1 x 90080 Kabelkanal für Wangen 1 x 91350 Hochgl. Front Funkfernbedienung siehe Seite 94.</p>	<p>3737,- (VZ)</p> <p>á 101,- á 366,- á 387,- á 123,- á 28,-</p>	<p>3905,- (VZ)</p> <p>á 101,- á 366,- á 387,- á 123,- á 28,- 124,- 134,- 67,- 460,-</p>
	<p>24365</p> <p>bestehend aus: 1 x 1006, 1 x 7370, 3 x 7199, 3 x 7189, 3 x 7210, 2 x 7153, 1 x 1010</p> <p>B 230,8, H 218,3, T 39,1 cm</p> <p>Gegen Aufpreis: 1 x 8942 1er Set LED-Strahler 1 x 8956 5er Set LED-Glaskantenbel. (Line) B 45,0 cm 1 x 92474 Indirekte LED-Korpusbeleuchtung 6 Raster 1 x 7340 Spiegelrückwand 6 R / B 45 cm 2 x 7285 Höhenversteller 1 x 90068 LED-Beleuchtung für Wangenzwischenbauböden B 30 cm 1 x 90080 Kabelkanal für Wangen 1 x 91352 Hochgl. Front 1 x 91909 Hochgl. Korpus + Front Funkfernbedienung siehe Seite 94.</p>	<p>3097,- (VZ)</p> <p>101,- 366,- 387,- 123,- á 28,-</p>	<p>3205,- (VZ)</p> <p>101,- 366,- 387,- 123,- á 28,- 124,- 67,- 524,- 1081,-</p>

KIRA-SYSTEM

Wangen, Tiefe 25,4 cm

Best.-Nr. / Maße Beschreibung	PG 1	PG 2
7150 H 215,7 cm 6 R	95,-	101,-
7151 H 250,0 cm 7 R	105,-	109,-
7391 H 260,0 cm	126,-	136,-
7303 H min. 30,0 bis max. 190,0 cm (Preis pro angefangene 10,0 cm, inkl. Kopfkante)	8,-	8,-
66022 H bis max. 427,7 cm (Wunschmaß bitte angeben. Überlange Wangen werden grundsätzlich auf der Höhe 215,7 cm geteilt.)	221,-	231,-
Gegen Aufpreis: 1 x 7299 Höhenkürzung für 7150, 7151, 7391	14,-	14,-

Raumteiler-
ausführung
siehe Seite 97
St. 2,9 cm

- Bohrungen im Modellraster.
- Außen- und Mittelwangen werden kommissionsorientiert gebohrt.
- Bauseitige Wandbefestigung zwingend erforderlich.

Wangen, Tiefe 35,0 cm

Best.-Nr. / Maße Beschreibung	PG 1	PG 2
7153 H 215,7 cm 6 R	111,-	115,-
7154 H 250,0 cm 7 R	124,-	130,-
7392 H 260,0 cm	158,-	164,-
7304 H min. 30,0 bis max. 190,0 cm (Preis pro angefangene 10,0 cm, inkl. Kopfkante)	8,-	8,-
66023 H bis max. 427,7 cm (Wunschmaß bitte angeben. Überlange Wangen werden grundsätzlich auf der Höhe 215,7 cm geteilt.)	257,-	265,-
Gegen Aufpreis: 1 x 7299 Höhenkürzung für 7153, 7154, 7392	14,-	14,-

Raumteiler-
ausführung
siehe Seite 97
St. 2,9 cm

- Bohrungen im Modellraster.
- Außen- und Mittelwangen werden kommissionsorientiert gebohrt.
- Bauseitige Wandbefestigung zwingend erforderlich.

Wangen-Zwischenbauböden, für T 25,4 cm

1106 B 27,1 cm	30,-	32,-
7156 B 30,0 cm	32,-	34,-
25710 B 37,5 cm	36,-	36,-
7157 B 45,0 cm	38,-	40,-
7161 B 60,0 cm	43,-	45,-
7158 B 75,0 cm	49,-	51,-
7159 B 90,0 cm	55,-	61,-
7160 B 120,0 cm	71,-	73,-
7352 B 130,2 cm	75,-	77,-
7162 B max. 200,0 cm (Preis pro angefangene 10,0 cm) St. 2,6, T 24,3 cm (inkl. 1,5 cm Bodenrücksprung)	8,-	8,-

- Ab B 100,0 cm sind die Böden aus Tischlerplatte.
- Ab B 130,0 cm ist eine Wandbefestigung erforderlich. Wandbefestigungsbeschlag für Festmauerwerk ist im Lieferumfang enthalten.

Wangen-Zwischenbauböden, für T 35,0 cm

7166 B 27,1 cm	34,-	36,-
7167 B 30,0 cm	36,-	36,-
2600 B 37,5 cm	40,-	41,-
7168 B 45,0 cm	41,-	43,-
24283 B 57,1 cm	53,-	55,-
7172 B 60,0 cm	47,-	49,-
7169 B 75,0 cm	53,-	55,-
7170 B 90,0 cm	61,-	63,-
7171 B 120,0 cm	73,-	77,-
7353 B 130,2 cm	81,-	85,-
7173 B max. 200,0 cm (Preis pro angefangene 10,0 cm) St. 2,6, T 33,9 cm (inkl. 1,5 cm Bodenrücksprung)	10,-	10,-

- Ab B 100,0 cm sind die Böden aus Tischlerplatte.
- Ab B 130,0 cm ist eine Wandbefestigung erforderlich. Wandbefestigungsbeschlag für Festmauerwerk ist im Lieferumfang enthalten.



KIRA-SYSTEM

Wangen-Sockelböden

für T 25,4 cm

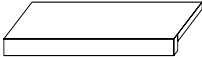
Best.-Nr. / Maße Beschreibung	PG 1	PG 2
 1107 B 27,1 cm	38,-	38,-
7163 B 30,0 cm	38,-	40,-
75207 B 37,5 cm	41,-	43,-
7164 B 45,0 cm	43,-	45,-
7296 B 60,0 cm	49,-	51,-
7165 B 75,0 cm	55,-	61,-
7375 B 90,0 cm	63,-	67,-
St. inkl. Sockelleiste 4,5, T 24,3 cm (inkl. 1,5 cm Bodenrücksprung)		

Wangen-Sockelböden

für T 35,0 cm

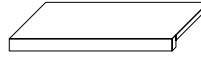
Best.-Nr. / Maße Beschreibung	PG 1	PG 2
 7174 B 27,1 cm	41,-	43,-
7175 B 30,0 cm	41,-	43,-
2601 B 37,5 cm	45,-	47,-
7176 B 45,0 cm	47,-	49,-
7297 B 60,0 cm	53,-	55,-
7177 B 75,0 cm	61,-	63,-
7376 B 90,0 cm	69,-	71,-
St. inkl. Sockelleiste 4,5, T 33,9 cm (inkl. 1,5 cm Bodenrücksprung)		

Abdeckblätter , für T 25,4 cm

(Abdeckblätter bis 270,0 cm durchgehend)

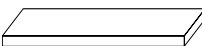
Abdeckblätter		
 24014 B 27,1, T 29,5 cm	36,-	40,-
7316 B 30,0, T 29,5 cm	36,-	40,-
75208 B 37,5, T 29,5 cm	40,-	41,-
7317 B 45,0, T 29,5 cm	43,-	45,-
7318 B 60,0, T 29,5 cm	47,-	51,-
7319 B 75,0, T 29,5 cm	53,-	57,-
75209 B 90,0, T 29,5 cm	63,-	65,-
75210 B 120,0, T 29,5 cm	73,-	77,-
7354 B 130,2, T 29,5 cm	83,-	85,-
7320 B max. 270,0, T 29,5 cm (Preis pro angefangene 10,0 cm)	10,-	10,-
Stärke 2,6 cm		

Abdeckblätter , für T 35,0 cm

(Abdeckblätter bis 270,0 cm durchgehend)

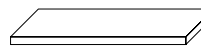
Abdeckblätter		
 7188 B 27,1, T 39,1 cm	38,-	40,-
7189 B 30,0, T 39,1 cm	40,-	41,-
2602 B 37,5, T 39,1 cm	43,-	43,-
7190 B 45,0, T 39,1 cm	45,-	47,-
7298 B 60,0, T 39,1 cm	51,-	53,-
7191 B 75,0, T 39,1 cm	57,-	61,-
7192 B 90,0, T 39,1 cm	67,-	69,-
7194 B 120,0, T 39,1 cm	77,-	83,-
7355 B 130,2, T 39,1 cm	85,-	89,-
7195 B max. 270,0, T 39,1 cm (Preis pro angefangene 10,0 cm)	10,-	10,-
Abdeckblätter für Korpusstärke 48,7 cm		+ 30%
Stärke 2,6 cm		+ 30%
Bei Einsatz von Korpuselementen in Wangentiefe wird das Abdeck- blatt in Tiefe 35,6 cm geliefert.		

Maßdetails

Grundriss

A = 1,5 cm von Hinterkante Boden bis Hinterkante Wange.
B = 1,1 cm von Vorderkante Boden bis Vorderkante Wange.

Die angegebenen Bodenmaße enthalten den Rücksprung von 1,5 cm zur Hinterkante der Wange.

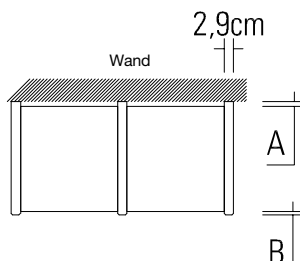

Wangen-Zwischenbauböden (gerundet)

von T 25,4 auf T 35,0 cm

Best.-Nr. / Maße Beschreibung	PG 1	PG 2
 7178 L B 30,0 cm	53,-	53,-
7179 R B 30,0 cm	53,-	53,-
7180 L B 45,0 cm (Abb.)	61,-	63,-
7181 R B 45,0 cm	61,-	63,-
St. 2,6, T 24,3/33,9 cm (inkl. 1,5 cm Bodenrücksprung)		

Abb. L

Best.-Nr. / Maße Beschreibung	PG 1	PG 2
 7182 L B 30,0 cm	67,-	69,-
7183 R B 30,0 cm	67,-	69,-
7184 L B 45,0 cm (Abb.)	71,-	73,-
7185 R B 45,0 cm	71,-	73,-
St. inkl. Sockelleiste 4,5, T 24,3/33,9 cm (inkl. 1,5 cm Bodenrücksprung)		

Abb. L

Best.-Nr. / Maße Beschreibung	PG 1	PG 2
 7311 L B 30,0 cm	73,-	73,-
7312 R B 30,0 cm	73,-	73,-
7313 L B 45,0 cm (Abb.)	77,-	83,-
7314 R B 45,0 cm	77,-	83,-
T 29,5/39,1 cm		

Abb. L

Regal-Zwischenbauelemente, für T 25,4 cm

(zwischen Wangen und Korpuselementen möglich)

Best.-Nr. / Maße Beschreibung	PG 1	PG 2
 1105 B 27,1 cm	150,-	156,-
7196 B 30,0 cm	158,-	162,-
7197 B 45,0 cm	192,-	200,-
7464 B 60,0 cm	225,-	235,-
7331 B 75,0 cm	261,-	271,-
1 Wangensockelboden, 5 Wangenböden*		
T 24,3 cm		

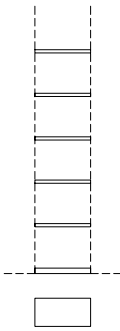
Best.-Nr. / Maße Beschreibung	PG 1	PG 2
 7201 L B 30,0 cm	283,-	296,-
7202 R B 30,0 cm	283,-	296,-
7203 L B 45,0 cm (Abb.)	316,-	330,-
7204 R B 45,0 cm	316,-	330,-
1 Wangensockelboden, 5 Wangen-Zwischenbauböden (gerundet)*		
T 24,3/33,9 cm		



Abb. L

Best.-Nr. / Maße Beschreibung	PG 1	PG 2
 7198 B 27,1 cm	168,-	178,-
7199 B 30,0 cm	178,-	186,-
7200 B 45,0 cm	211,-	219,-
7465 B 60,0 cm	243,-	257,-
7326 B 75,0 cm	279,-	294,-
1 Wangensockelboden, 5 Wangenböden*		
T 33,9 cm		

Wangen-Zwischenbaueckböden

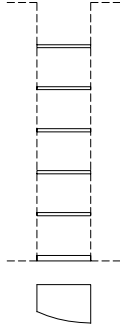
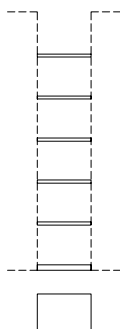

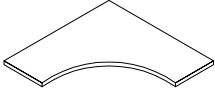
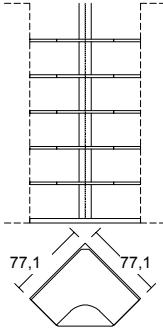
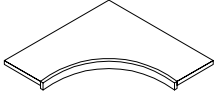
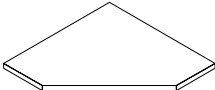
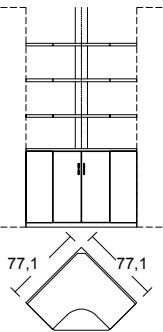
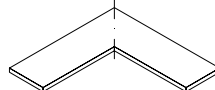
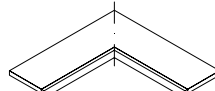
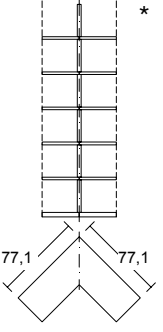
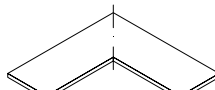

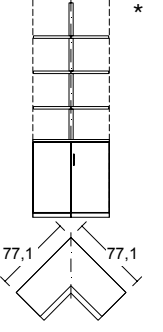
Regal-Zwischenbauelemente

(zwischen Wangen und Korpuselementen möglich)

Best.-Nr. / Maße Beschreibung		PG 1	PG 2	Best.-Nr. / Maße Beschreibung		PG 1	PG 2
	7186 B 77,1 x 77,1, St. 2,6, T 33,9 cm (inkl. 1,5 cm Bodenrücksprung)	95,-	101,-		* 7205 1 Wangensockeleckboden, 5 Wangeneckböden*, 1 Eckleiste B 77,1 x 77,1, T 33,9 cm	528,-	545,-
	7187 Sockelboden B 77,1 x 77,1, T 33,9 cm (inkl. 1,5 cm Bodenrücksprung), St. inkl. Sockelleiste 4,5 cm	113,-	115,-				
	7306 Abdeckblatt B 77,1 x 77,1, T 39,1 cm	103,-	105,-		* 7232 1 Eckkorpuselement mit 2 Türen und 1 Einlegeboden, 3 Wangeneckböden T 33,9 cm*, 1 Eckleiste B 77,1 x 77,1, T 33,9 cm	1065,-	1107,-
	24730 T 24,3 cm (inkl. 1,5 cm Bodenrücksprung) 24731 T 33,9 cm (inkl. 1,5 cm Bodenrücksprung) B 77,1 x 77,1, St. 2,6 cm	111,-	115,-				
	24732 T 24,3 cm (inkl. 1,5 cm Bodenrücksprung) 24733 T 33,9 cm (inkl. 1,5 cm Bodenrücksprung) Sockelboden B 77,1 x 77,1 cm, St. inkl. Sockelleiste 4,5 cm	126,-	134,-		* 25661 T 24,3 cm 25662 T 33,9 cm 1 Wangensockeleckboden, 5 Wangeneckböden*, 1 Eckleiste B 77,1 x 77,1 cm	611,-	634,-
	24734 T 29,5 cm 24735 T 39,1 cm Abdeckblatt B 77,1 x 77,1, St. 2,6 cm	178,-	186,-				
	7393 Eckleiste bis H 260,0 cm Einsatz bei Planung mit Zwischenbaueckböden zwingend erforderlich.	41,-	43,-		* 25663 1 Eckkorpuselement mit 2 Türen und 1 Einlegeboden, 3 Wangeneckböden T 33,9 cm*, 1 Eckleiste B 77,1 x 77,1, T 39,1 cm	1203,-	1251,-

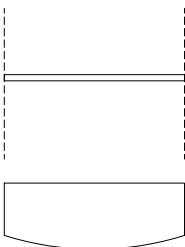
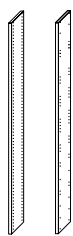
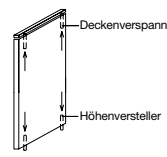
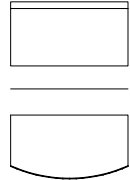

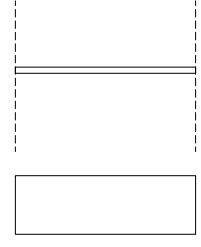
Schreibplatte

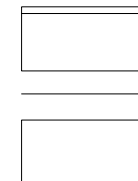
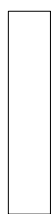
Zubehör für Wangen und Wangen-Zwischenbauböden

Best.-Nr. / Maße Beschreibung	PG 1	PG 2	Best.-Nr. / Maße Beschreibung	PG 1	PG 2		
 <p>24162 Schreibplatte mit Stichbogen im Zwischenbau (Preis pro angefangene 10,0 cm) H 5,0, T 43,5/55,0 cm Mindestpreis Mindestmaß 75,0 cm</p>	16,-	18,-	 <p>7287 durchgehende Lochreihe Abstand der Bohrungen je 3,2 cm</p> <p>4296 individuelle Bohrabstände lichte Maße der Bohrabstände angeben (Aufpreis pro Wange)</p>	18,-	18,-		
<p>Anschluss an Korpuselemente T 39,1 cm und Wangen T 35,0 cm im Zwischenbau. Freie Nischen bis 150,0 cm und Wangenunterstützungen bis 240,0 cm.</p>			 <p>7284 Deckenverspanner inkl. Höhenkürzung (für raumhohe Wangen)</p> <p>7285 Höhenversteller zum Ausrichten bzw. Spannen von raumhohen Wangen (bitte lichte Raumhöhe angeben) Verstellbereich je 0 - 2,5 cm</p>	36,-	36,-		
 <p>Schreibplatte mit Blende frei hängend gerundet</p> <p>25612 B 75,0 cm 25613 B 90,0 cm 25614 B 105,0 cm 25615 B 120,0 cm 25616 B 135,0 cm 25617 B 150,0 cm 25618 B 165,0 cm 25619 B 180,0 cm H 49,1, T 39,1/48,7 cm Gegen Aufpreis: 1 x 90518 Kabeldurchlass</p>	336,- 375,- 415,- 456,- 494,- 535,- 575,- 615,-	352,- 391,- 433,- 474,- 516,- 557,- 595,- 638,-	 <p>90080 Kabelkanal für Wangen inkl. Dichtungsbürste, pro Wange nur 1 x Kabelkanal möglich, Einbauposition (links oder rechts) angeben (Aufpreis pro Wange, bei Bestellung von Wangenbodenbeleuchtung enthalten)</p>	67,-	67,-		
 <p>24241 Schreibplatte gerade im Zwischenbau (Preis pro angefangene 10,0 cm) Mindestpreis 24288 Schreibplatte gerade überstehend oder frei hängend (Preis pro angefangene 10,0 cm) Mindestpreis Mindestmaß 75,0 cm H 5,0, T 48,7 cm</p> <p>Anschluss an Korpuselemente T 39,1 cm und Wangen T 35,0 cm im Zwischenbau. Freie Nischen bis 150,0 cm und Wangenunterstützungen bis 240,0 cm.</p>	12,-	14,-	<h3>Schubkasteneinsätze 1 R, für T 35,0 cm</h3>  <p>7209 B 27,1 cm 7210 B 30,0 cm 7211 B 45,0 cm 7394 B 60,0 cm 7325 B 75,0 cm 2 Schubkästen H 32,6, T 34,4 cm</p> <p>Hochglanz Aufpreise – Oben und unten Front siehe Tabelle C Zwischenbauboden erforderlich. Seite 101.</p>			113,- 115,- 136,- 158,- 178,-	115,- 121,- 142,- 164,- 186,-
 <p>Schreibplatte mit Blende frei hängend gerade</p> <p>25620 B 75,0 cm 25621 B 90,0 cm 25622 B 105,0 cm 25623 B 120,0 cm 25624 B 135,0 cm 25625 B 150,0 cm 25626 B 165,0 cm 25627 B 180,0 cm H 49,1, T 48,7 cm Gegen Aufpreis: 1 x 90518 Kabeldurchlass</p>	302,- 336,- 373,- 411,- 449,- 482,- 520,- 557,-	312,- 354,- 389,- 427,- 466,- 504,- 539,- 579,-	<h3>Rückwände 6 R, Höhe 215,7 cm, St. 1,6 cm</h3> <p>(für den Regal/Korpus-Zwischenbau)</p>  <p>7206 B 27,1 cm 7207 B 30,0 cm 7208 B 45,0 cm 25852 B 60,0 cm 25853 B 75,0 cm 7305 Maßanfertigung Preis/m² Mindestpreis</p> <p>Bei nach oben offenen Zwischenbaulösungen liefern wir für die Rückwand eine 2,6 cm hohe Abdeckleiste mit.</p> <p>Rückwände 3 bis 6 Raster preisgleich - unter 3 Raster und über 6 Raster Rückwand pro m² berechnen.</p> <p>Rückwände werden je nach Größe ggf. geteilt, max. Breite an einem Stück 75,0 cm</p>			71,- 75,- 101,- 124,- 150,- 142,- 41,-	73,- 77,- 105,- 130,- 156,- 142,- 41,-

KIRA-SYSTEM

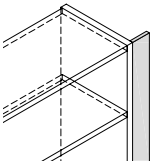
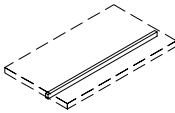
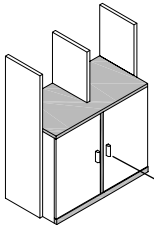
Zubehör für Wangen und Wangen-Zwischenbauböden

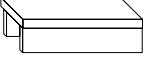
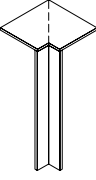
Best.-Nr. / Maße Beschreibung	PG 1	PG 2	Best.-Nr. / Maße Beschreibung	PG 1	PG 2
 <p>Passblende NEU Ohne Abdeckblattverlängerung</p> <p>79073 6 Raster 79075 7 Raster 79076 H 260,0 cm 79077 H bis max. 427,7 cm</p> <p>Mit Abdeckblattverlängerung</p> <p>79081 6 Raster 79083 7 Raster 79084 H 260,0 cm 79085 H bis max. 427,7 cm</p> <p>Anpassbare Blende (25,0 cm), für die Wandseite wird eine Gegenleiste mitgeliefert.</p> <p>Preisgleich auch als Aufsatzblende möglich = Artikelnummer mit A ergänzen</p>			 <p>LED-Holzbodenbeleuchtung für Wangen-Zwischenbauböden inkl. Vorschaltgerät, Zuleitung und Fußschalter</p> <p>Die zu beleuchtenden Böden in der Bestellskizze bitte markieren.</p> <p>nur geeignet zum Einbau in Böden oberhalb der Schreibplatte.</p> <p>90528 B 27,1 cm ~2 Watt 90530 B 30,0 cm ~2 Watt 90531 B 37,5 cm ~2 Watt 90193 B 45,0 cm ~2 Watt 90194 B 60,0 cm ~3 Watt 90195 B 75,0 cm ~4 Watt 90196 B 90,0 cm ~5 Watt 90197 B 120,0 cm ~6 Watt</p> <p>Die Leuchte wird mit einem Leuchtmittel der Energieklasse A+ geliefert.</p> <p>Weitere Informationen zum Leuchtmittel siehe Seite 98/99.</p>		
<p>Vorsatzwange</p>  <p>7901 für T 25,4 cm 7902 für T 35,0 cm</p> <p>Wangenhöhe wird den verwendeten Korpussteilen werkseitig angepasst. Inkl. durchgehender Sockelblende und durchgehendem Abdeckblatt.</p> <p>Vorsatzwange</p>			 <p>90198 Touchdimmer/Schalter (kann ausschließlich zum Schalten und Dimmen oben angegebener Beleuchtung verwendet werden)</p>		
 <p>Büchertreppe zwischen Wangen planbar</p> <p>93208 B 30,0 cm 93209 B 37,5 cm 93210 B 45,0 cm 93211 B 60,0 cm 93212 B 75,0 cm 93213 B 90,0 cm</p> <p>NEU</p> <p>H 8,5, T 15,5 cm</p>					
 <p>25264 Schenkel 32,5 x 32,5 cm 1 Eckabdeckblatt, 1 Eckleiste T 25,4 cm</p> <hr/> <p>25062 Schenkel 42,1 x 42,1 cm wie vor T 35,0 cm</p> <p>- Ecke nicht als Stauraum nutzbar. - einseitige Abdeckblatttiefkürzung ohne Aufpreis</p>					

KIRA-SYSTEM

Hochglanz Aufpreise Front siehe Tabelle C Seite 101.

Zwischenbau-Hängeelemente 0,5 R, Höhe 22,8 cm

(Montage zwischen Wangen T 35,0 cm oder Korpuselementen)

Zwischenbau-Hängeelemente 3 R, Höhe 110,8 cm

(Montage zwischen Wangen T 35,0 cm oder Korpuselementen)

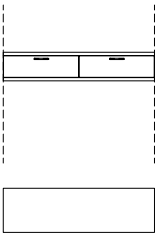
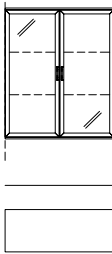

Best.-Nr. / Maße Beschreibung	PG 1	PG 2	Best.-Nr. / Maße Beschreibung	PG 1	PG 2
 <p>24238 2 Schubkästen B 120,0, T 35,0 cm</p>	336,-	350,-	 <p>7603 B 75,0 cm 7604 B 90,0 cm 2 Rahmen-Glastüren, 2 Glaseinlegeböden T 35,0 cm Beleuchtung und Spiegelrückwand siehe Seiten 94, 95 und 93.</p>	642,- 690,-	670,- 717,-

Zwischenbau-Hängeelemente 1 R, Höhe 40,4 cm

(Montage zwischen Wangen T 35,0 cm oder Korpuselementen)



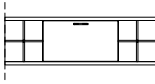

Zwischenbau-Hängeelemente 4 R, Höhe 146,0 cm

(Montage zwischen Wangen T 35,0 cm oder Korpuselementen)

 <p>7221 1 Klappe, 8 offene Fächer für ca. 96 CD's B 120,0, T 34,4 cm</p>	397,-	413,-	 <p>7226 L B 45,0 cm 7227 R B 45,0 cm 7605 L B 60,0 cm 7606 R B 60,0 cm 1 Tür, 3 Einlegeböden T 35,0 cm</p>	421,- 421,- 470,- 470,-	435,- 435,- 490,- 490,-
--	-------	-------	--	----------------------------------	----------------------------------

Zwischenbau-Hängeelemente 3 R, Höhe 110,8 cm

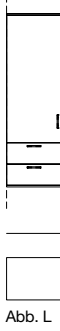
(Montage zwischen Wangen T 35,0 cm oder Korpuselementen)

 <p>7593 L B 45,0 cm 7595 R B 45,0 cm 7594 L B 60,0 cm 7596 R B 60,0 cm 1 Tür, 2 Einlegeböden T 35,0 cm</p>	346,- 346,- 391,- 391,-	360,- 360,- 407,- 407,-	 <p>7228 L B 45,0 cm 7229 R B 45,0 cm 7607 L B 60,0 cm 7608 R B 60,0 cm 1 Rahmen-Glastür, 3 Glaseinlegeböden T 35,0 cm Beleuchtung und Spiegelrückwand siehe Seiten 94, 95 und 93.</p>	522,- 522,- 579,- 579,-	541,- 541,- 603,- 603,-
 <p>7597 L B 45,0 cm 7599 R B 45,0 cm 7598 L B 60,0 cm 7600 R B 60,0 cm 1 Rahmen-Glastür, 2 Glaseinlegeböden T 35,0 cm Beleuchtung und Spiegelrückwand siehe Seiten 94, 95 und 93.</p>	451,- 451,- 498,- 498,-	468,- 468,- 522,- 522,-	 <p>7609 L B 45,0 cm 7611 R B 45,0 cm 7610 L B 60,0 cm 7612 R B 60,0 cm 1 Tür, 2 Einlegeböden, 2 Schubkästen T 35,0 cm</p>	476,- 476,- 530,- 530,-	494,- 494,- 555,- 555,-
 <p>7597 L B 45,0 cm 7599 R B 45,0 cm 7598 L B 60,0 cm 7600 R B 60,0 cm 1 Rahmen-Glastür, 2 Glaseinlegeböden T 35,0 cm Beleuchtung und Spiegelrückwand siehe Seiten 94, 95 und 93.</p>	451,- 451,- 498,- 498,-	468,- 468,- 522,- 522,-	 <p>7613 L B 45,0 cm 7615 R B 45,0 cm 7614 L B 60,0 cm 7616 R B 60,0 cm 1 Rahmen-Glastür, 2 Glaseinlegeböden, 2 Schubkästen T 35,0 cm Beleuchtung und Spiegelrückwand siehe Seiten 94, 95 und 93.</p>	585,- 585,- 638,- 638,-	613,- 613,- 666,- 666,-

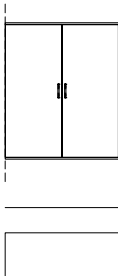
 <p>7601 B 75,0 cm 7602 B 90,0 cm 2 Türen, 2 Einlegeböden T 35,0 cm</p>	486,- 541,-	508,- 567,-
--	----------------	----------------

KIRA-SYSTEM

Zwischenbau-Hängeelemente 4 R,

Höhe 146,0 cm

(Montage zwischen Wangen T 35,0 cm oder Korpuselementen)

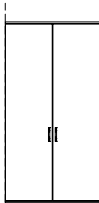
Best.-Nr. / Maße Beschreibung	PG 1	PG 2
 7230 B 75,0 cm 7617 B 90,0 cm 2 Türen, 3 Einlegeböden T 35,0 cm	565,- 613,-	587,- 636,-

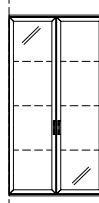
 7231 B 75,0 cm 7618 B 90,0 cm 2 Rahmen-Glastüren, 3 Glaseinlegeböden T 35,0 cm Beleuchtung und Spiegelrückwand siehe Seiten 94, 95 und 93.	721,- 779,-	749,- 808,-
---	----------------	----------------

Zwischenbau-Hängeelemente 5 R,

Höhe 181,2 cm

(Montage zwischen Wangen T 35,0 cm oder Korpuselementen)

 7623 L B 45,0 cm 7625 R B 45,0 cm 7624 L B 60,0 cm 7626 R B 60,0 cm 1 Tür, 4 Einlegeböden T 35,0 cm	472,- 472,- 534,- 534,-	490,- 490,- 557,- 557,-
---	----------------------------------	----------------------------------

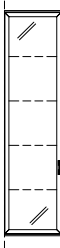
 7627 L B 45,0 cm 7629 R B 45,0 cm 7628 L B 60,0 cm 7630 R B 60,0 cm 1 Rahmen-Glastür, 4 Glaseinlegeböden T 35,0 cm Beleuchtung und Spiegelrückwand siehe Seiten 94, 95 und 93.	575,- 575,- 632,- 632,-	599,- 599,- 660,- 660,-
---	----------------------------------	----------------------------------

Zwischenbau-Hängeelemente 5 R,

Höhe 181,2 cm

(Montage zwischen Wangen T 35,0 cm oder Korpuselementen)

Best.-Nr. / Maße Beschreibung	PG 1	PG 2
 7631 L B 45,0 cm 7633 R B 45,0 cm 7632 L B 60,0 cm 7634 R B 60,0 cm 1 Tür, 3 Einlegeböden, 2 Schubkästen T 35,0 cm	532,- 532,- 595,- 595,-	555,- 555,- 618,- 618,-

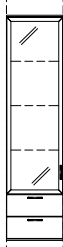

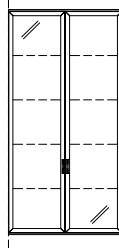

 7635 L B 45,0 cm 7637 R B 45,0 cm 7636 L B 60,0 cm 7638 R B 60,0 cm 1 Rahmen-Glastür, 3 Glaseinlegeböden, 2 Schubkästen T 35,0 cm Beleuchtung und Spiegelrückwand siehe Seiten 94, 95 und 93.	634,- 634,- 692,- 692,-	662,- 662,- 723,- 723,-
---	----------------------------------	----------------------------------

 7639 B 75,0 cm 7640 B 90,0 cm 2 Türen, 4 Einlegeböden T 35,0 cm	632,- 715,-	660,- 743,-
---	----------------	----------------

 7641 B 75,0 cm 7642 B 90,0 cm 2 Rahmen-Glastüren, 4 Glaseinlegeböden T 35,0 cm Beleuchtung und Spiegelrückwand siehe Seiten 94, 95 und 93.	800,- 860,-	834,- 895,-
---	----------------	----------------

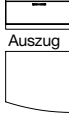

Unterteile 0,7 R, Höhe 27,8 cm

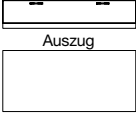
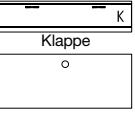
(Abdeckblätter bis 270,0 cm durchgehend)

Best.-Nr. / Maße Beschreibung	PG 1	PG 2	Best.-Nr. / Maße Beschreibung	PG 1	PG 2
 <p>24252 B 45,0 cm 24253 B 60,0 cm 24254 B 75,0 cm 24255 B 90,0 cm</p> <p>1 Auszug T 48,7 cm</p>	243,-	255,- 259,- 267,- 277,- 288,- 302,- 312,-	 <p>24259 B 150,0 cm</p> <p>2 Auszüge T 48,7 cm</p>	470,-	488,-
<p>7903 B 45,0 cm 7466 B 60,0 cm 7141 B 75,0 cm 7434 B 90,0 cm</p> <p>wie vor T 55,1 cm Gegen Aufpreis: CD/DVD-Einteilung siehe Seite 92.</p>	243,-	255,- 259,- 267,- 277,- 288,- 302,- 312,-	<p>7143 B 150,0 cm</p> <p>wie vor T 55,1 cm Gegen Aufpreis: CD/DVD-Einteilung siehe Seite 92.</p>	470,-	488,-
 <p>24229 (Abb.) B 45,0 cm 24230 (gespiegelt) B 45,0 cm 24139 (Abb.) B 60,0 cm 24140 (gespiegelt) B 60,0 cm</p> <p>1 Auszug (gerundet) T 39,1/48,7 cm</p> <p>Kein Vollauszug möglich</p>	358,-	370,- 370,- 370,- 370,- 397,- 411,- 411,-	 <p>24260 B 60,0 cm 24261 B 75,0 cm 24262 B 90,0 cm</p> <p>1 Klappe Innenausführung Magma T 48,7 cm</p> <p>Abdeckblatt inkl. Kabeldurchlass</p>	271,- 296,- 322,-	283,- 308,- 336,-
<p>24248 (Abb.) B 45,0 cm 24249 (gespiegelt) B 45,0 cm 24250 (Abb.) B 60,0 cm 24251 (gespiegelt) B 60,0 cm</p> <p>wie vor T 45,5/55,1 cm</p>	358,-	370,- 370,- 370,- 370,- 397,- 411,- 411,-	<p>2693 B 60,0 cm 2694 B 75,0 cm 2695 B 90,0 cm</p> <p>wie vor T 55,1 cm</p> <p>Lichte Innenmaße: B 49,8, H 18,2, T 44,5 (bei B 60, T 48,7) cm B 64,8, H 18,2, T 44,5 (bei B 75, T 48,7) cm B 79,8, H 18,2, T 44,5 (bei B 90, T 48,7) cm B 49,8, H 18,2, T 50,9 (bei B 60, T 55,1) cm B 64,8, H 18,2, T 50,9 (bei B 75, T 55,1) cm B 79,8, H 18,2, T 50,9 (bei B 90, T 55,1) cm</p> <p>Gegen Aufpreis: 1 x 8189 Infrarot Repeater (zur Übertragung des Infrarotsignals der Fernbedienung in das Klappenelement)</p>	271,- 296,- 322,-	283,- 308,- 336,-
 <p>24256 B 105,0 (45/60) cm 24257 B 120,0 (60/60) cm 24258 B 135,0 (75/60) cm</p> <p>2 Auszüge mit 1 Front T 48,7 cm</p>	370,-	383,- 393,- 393,- 409,- 427,-	 <p>25664 B 105,0 (45/60) cm 24263 B 120,0 (60/60) cm 24264 B 135,0 (75/60) cm</p> <p>1 Klappe Innenausführung Magma T 48,7 cm</p> <p>Abdeckblatt inkl. Kabeldurchlass</p>	393,- 411,- 431,-	409,- 429,- 449,-
<p>2692 B 105,0 (45/60) cm 7142 B 120,0 (60/60) cm 24015 B 135,0 (75/60) cm</p> <p>wie vor T 55,1 cm Gegen Aufpreis: CD/DVD-Einteilung siehe Seite 92.</p>	370,-	383,- 393,- 393,- 409,- 427,-	<p>25665 B 105,0 (45/60) cm 2696 B 120,0 (60/60) cm 2697 B 135,0 (75/60) cm</p> <p>wie vor T 55,1 cm</p> <p>Lichte Innenmaße: B 41,0/49,8, H 18,2, T 44,5 (bei B 105, T 48,7) cm B 56,0/49,8, H 18,2, T 44,5 (bei B 120, T 48,7) cm B 71,0/49,8, H 18,2, T 44,5 (bei B 135, T 48,7) cm B 41,0/49,8, H 18,2, T 50,9 (bei B 105, T 55,1) cm B 56,0/49,8, H 18,2, T 50,9 (bei B 120, T 55,1) cm B 71,0/49,8, H 18,2, T 50,9 (bei B 135, T 55,1) cm</p> <p>Gegen Aufpreis: 1 x 8189 Infrarot Repeater (zur Übertragung des Infrarotsignals der Fernbedienung in das Klappenelement)</p>	393,- 411,- 431,-	409,- 429,- 449,-



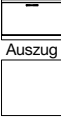
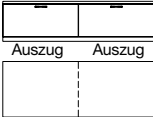

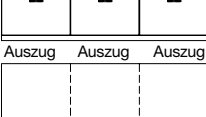
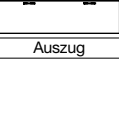
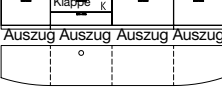









Unterteile 1 R, Höhe 39,7 cm

(Abdeckblätter bis 270,0 cm durchgehend)

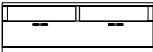
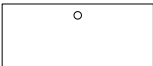
Best.-Nr. / Maße Beschreibung	PG 1	PG 2	Best.-Nr. / Maße Beschreibung	PG 1	PG 2
 <p>24143 B 45,0 cm 24144 B 60,0 cm 24145 B 75,0 cm 24156 B 90,0 cm</p> <p>1 Auszug T 48,7 cm</p>	247,- 279,- 308,- 338,-	259,- 288,- 318,- 352,-	 <p>24160 B 150,0 cm 24285 B 180,0 cm</p> <p>2 Auszüge T 48,7 cm</p>	539,- 597,-	561,- 622,-
<p>7130 B 45,0 cm 7131 B 60,0 cm 7132 B 75,0 cm 7133 B 90,0 cm</p> <p>wie vor T 55,1 cm</p> <p>Gegen Aufpreis: Innenschubkasten siehe Seite 92. CD/DVD-Einteilung siehe Seite 92.</p>	247,- 279,- 308,- 338,-	259,- 288,- 318,- 352,-	<p>7135 B 150,0 cm 7136 B 180,0 cm</p> <p>wie vor T 55,1 cm</p> <p>Gegen Aufpreis: Innenschubkasten siehe Seite 92. CD/DVD-Einteilung siehe Seite 92.</p>	539,- 597,-	561,- 622,-
 <p>24244 (Abb.) B 45,0 cm 24245 (gespiegelt) B 45,0 cm 24246 (Abb.) B 60,0 cm 24247 (gespiegelt) B 60,0 cm</p> <p>1 Auszug (gerundet) T 39,1/48,7 cm</p> <p>Kein Vollauszug möglich</p>	371,- 371,- 415,- 415,-	385,- 385,- 433,- 433,-	 <p>24161 B 180,0 cm</p> <p>3 Auszüge T 48,7 cm</p>	654,-	678,-
<p>24231 (Abb.) B 45,0 cm 24232 (gespiegelt) B 45,0 cm 24141 (Abb.) B 60,0 cm 24142 (gespiegelt) B 60,0 cm</p> <p>wie vor T 45,5/55,1 cm</p>	371,- 371,- 415,- 415,-	385,- 385,- 433,- 433,-	<p>7137 B 180,0 cm</p> <p>wie vor T 55,1 cm</p> <p>Gegen Aufpreis: Innenschubkasten siehe Seite 92. CD/DVD-Einteilung siehe Seite 92.</p>	654,-	678,-
 <p>24157 B 105,0 (45/60) cm 24158 B 120,0 (60/60) cm 24159 B 135,0 (75/60) cm</p> <p>2 Auszüge mit 1 Front T 48,7 cm</p>	409,- 419,- 439,-	427,- 433,- 456,-	 <p>24493 B 270,0 cm (Abb.) 24494 B 270,0 cm (gespiegelt)</p> <p>2 Auszüge (gerundet), 1 Schubkasten, 1 Klappe, 1 Auszug</p> <p>T 39,1/48,7 cm</p>	1425,- 1425,-	1478,- 1478,-
<p>24027 B 105,0 (45/60) cm 7134 B 120,0 (60/60) cm 2698 B 135,0 (75/60) cm</p> <p>wie vor T 55,1 cm</p> <p>Gegen Aufpreis: Innenschubkasten siehe Seite 92. CD/DVD-Einteilung siehe Seite 92.</p>	409,- 419,- 439,-	427,- 433,- 456,-	<p>24495 B 270,0 cm (Abb.) 24496 B 270,0 cm (gespiegelt)</p> <p>wie vor T 45,5/55,1 cm</p> <p>Gegen Aufpreis: Innenschubkasten siehe Seite 92. CD/DVD-Einteilung siehe Seite 92.</p> <p>1 x 8189 Infrarot Repeater (zur Übertragung des Infrarotsignals der Fernbedienung in das Klappenelement)</p> <p>1 x 92396 ohne vormontierten Kabeldurchlass</p>	1425,- 1425,-	1478,- 1478,-
				150,-	150,-
				0,-	0,-

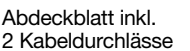
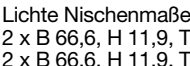

Unterteile 1 R, Höhe 39,7 cm

(Abdeckblätter bis 270,0 cm durchgehend)

Best.-Nr. / Maße Beschreibung	PG 1	PG 2	Best.-Nr. / Maße Beschreibung	PG 1	PG 2
  25672 B 60,0 cm 25673 B 75,0 cm 25674 B 90,0 cm 1 Zwischenbauboden (nicht verstellbar) T 48,7 cm Lichte Nischenmaße: B 51,6/66,6/81,6, H 15,0, T 44,5 cm Abdeckblatt und Gerätenischenrückwand inkl. Kabeldurchlass	362,- 409,- 458,-	373,- 425,- 476,-	  24265 B 60,0 cm 24266 B 75,0 cm 24267 B 90,0 cm 1 Klappe Innenausführung Magma T 48,7 cm Abdeckblatt inkl. Kabeldurchlass	294,- 316,- 340,-	306,- 330,- 358,-
  24440 B 60,0 cm 24441 B 75,0 cm 24442 B 90,0 cm 1 Auszug, 1 Gerätenische T 48,7 cm Abdeckblatt inkl. Kabeldurchlass	332,- 364,- 393,-	350,- 379,- 411,-	2699 B 60,0 cm 9578 B 75,0 cm 9579 B 90,0 cm wie vor T 55,1 cm Lichte Innenmaße: B 49,3, H 30,1, T 44,5 (bei B 60, T 48,7) cm B 64,3, H 30,1, T 44,5 (bei B 75, T 48,7) cm B 79,3, H 30,1, T 44,5 (bei B 90, T 48,7) cm B 49,3, H 30,1, T 50,9 (bei B 60, T 55,1) cm B 64,3, H 30,1, T 50,9 (bei B 75, T 55,1) cm B 79,3, H 30,1, T 50,9 (bei B 90, T 55,1) cm Gegen Aufpreis: 1 x 90853 Einlegeboden für B 60 / T 48,7 cm 1 x 90854 Einlegeboden für B 75 / T 48,7 cm 1 x 90855 Einlegeboden für B 90 / T 48,7 cm 1 x 8188 Einlegeboden für B 60 / T 55,1 cm 1 x 8315 Einlegeboden für B 75 / T 55,1 cm 1 x 8998 Einlegeboden für B 90 / T 55,1 cm 1 x 8187 CD/DVD-Auszug B 60 cm, inkl. Abdeckboden 1 x 8189 Infrarot Repeater (zur Übertragung des Infrarotsignals der Fernbedienung in das Klappenelement) 1 x 92396 ohne vormontierten Kabeldurchlass	294,- 316,- 340,-	306,- 330,- 358,-
  24101 B 60,0 cm 7138 B 75,0 cm 7467 B 90,0 cm wie vor T 55,1 cm Lichte Nischenmaße: B 51,0, H 11,9, T 44,5 (bei B 60, T 48,7) cm B 66,0, H 11,9, T 44,5 (bei B 75, T 48,7) cm B 81,0, H 11,9, T 44,5 (bei B 90, T 48,7) cm B 51,0, H 11,9, T 50,9 (bei B 60, T 55,1) cm B 66,0, H 11,9, T 50,9 (bei B 75, T 55,1) cm B 81,0, H 11,9, T 50,9 (bei B 90, T 55,1) cm Gegen Aufpreis: 1 x 92396 ohne vormontierten Kabeldurchlass CD/DVD-Einteilung siehe Seite 92.	332,- 364,- 393,-	350,- 379,- 411,-	1 x 90853 Einlegeboden für B 60 / T 48,7 cm 1 x 90854 Einlegeboden für B 75 / T 48,7 cm 1 x 90855 Einlegeboden für B 90 / T 48,7 cm 1 x 8188 Einlegeboden für B 60 / T 55,1 cm 1 x 8315 Einlegeboden für B 75 / T 55,1 cm 1 x 8998 Einlegeboden für B 90 / T 55,1 cm 1 x 8187 CD/DVD-Auszug B 60 cm, inkl. Abdeckboden 1 x 8189 Infrarot Repeater (zur Übertragung des Infrarotsignals der Fernbedienung in das Klappenelement) 1 x 92396 ohne vormontierten Kabeldurchlass	51,- 61,- 73,- 57,- 61,- 73,- 204,- 150,-	51,- 61,- 73,- 57,- 61,- 73,- 204,- 150,-
  25668 B 105,0 (45/60) cm 24443 B 120,0 (60/60) cm 25669 B 135,0 (75/60) cm 2 Auszüge mit 1 Front, 2 Gerätenischen T 48,7 cm Abdeckblatt inkl. Kabeldurchlass	456,- 486,- 518,-	474,- 506,- 537,-	  25666 B 105,0 (45/60) cm 24268 B 120,0 (60/60) cm 24269 B 135,0 (75/60) cm 1 Klappe Innenausführung Magma T 48,7 cm Abdeckblatt inkl. Kabeldurchlass	439,- 451,- 462,-	456,- 470,- 478,-
  25670 B 105,0 (45/60) cm 7139 B 120,0 (60/60) cm 25671 B 135,0 (75/60) cm wie vor T 55,1 cm Lichte Nischenmaße: B 2 x 46,7, H 11,9, T 44,5 (bei B 105, T 48,7) cm B 2 x 54,2, H 11,9, T 44,5 (bei B 120, T 48,7) cm B 2 x 61,7, H 11,9, T 44,5 (bei B 135, T 48,7) cm B 2 x 46,7, H 11,9, T 50,9 (bei B 105, T 55,1) cm B 2 x 54,2, H 11,9, T 50,9 (bei B 120, T 55,1) cm B 2 x 61,7, H 11,9, T 50,9 (bei B 135, T 55,1) cm Gegen Aufpreis: 1 x 92396 ohne vormontierten Kabeldurchlass CD/DVD-Einteilung siehe Seite 92.	456,- 486,- 518,-	474,- 506,- 537,-	25667 B 105,0 (45/60) cm 2603 B 120,0 (60/60) cm 9580 B 135,0 (75/60) cm wie vor T 55,1 cm Lichte Innenmaße: B 38,2/53,2, H 30,1, T 44,5 (bei B 105, T 48,7) cm B 53,2/53,2, H 30,1, T 44,5 (bei B 120, T 48,7) cm B 68,2/53,2, H 30,1, T 44,5 (bei B 135, T 48,7) cm B 38,2/53,2, H 30,1, T 50,9 (bei B 105, T 55,1) cm B 53,2/53,2, H 30,1, T 50,9 (bei B 120, T 55,1) cm B 68,2/53,2, H 30,1, T 50,9 (bei B 135, T 55,1) cm Gegen Aufpreis: 1 x 91188 Einlegeboden für B 45 / T 48,7 cm 1 x 90853 Einlegeboden für B 60 / T 48,7 cm 1 x 90854 Einlegeboden für B 75 / T 48,7 cm 1 x 91189 Einlegeboden für B 45 / T 55,1 cm 1 x 8188 Einlegeboden für B 60 / T 55,1 cm 1 x 8315 Einlegeboden für B 75 / T 55,1 cm 1 x 8187 CD/DVD-Auszug B 60 cm, inkl. Abdeckboden 1 x 8189 Infrarot Repeater (zur Übertragung des Infrarotsignals der Fernbedienung in das Klappenelement) 1 x 92396 ohne vormontierten Kabeldurchlass CD/DVD-Auszug kann nur im rechten Fach geplant werden.	439,- 451,- 462,-	456,- 470,- 478,-
  24444 B 150,0 cm 2 Auszüge, 2 Gerätenischen T 48,7 cm Abdeckblatt inkl. 2 Kabeldurchlässe	662,-	690,-	1 x 91188 Einlegeboden für B 45 / T 48,7 cm 1 x 90853 Einlegeboden für B 60 / T 48,7 cm 1 x 90854 Einlegeboden für B 75 / T 48,7 cm 1 x 91189 Einlegeboden für B 45 / T 55,1 cm 1 x 8188 Einlegeboden für B 60 / T 55,1 cm 1 x 8315 Einlegeboden für B 75 / T 55,1 cm 1 x 8187 CD/DVD-Auszug B 60 cm, inkl. Abdeckboden 1 x 8189 Infrarot Repeater (zur Übertragung des Infrarotsignals der Fernbedienung in das Klappenelement) 1 x 92396 ohne vormontierten Kabeldurchlass CD/DVD-Auszug kann nur im rechten Fach geplant werden.	43,- 51,- 61,- 51,- 57,- 61,- 204,- 150,-	43,- 51,- 61,- 51,- 57,- 61,- 204,- 150,-
  7140 B 150,0 cm wie vor T 55,1 cm Lichte Nischenmaße: 2 x B 66,6, H 11,9, T 44,5 (bei T 48,7) cm 2 x B 66,6, H 11,9, T 50,9 (bei T 55,1) cm Gegen Aufpreis: 1 x 92396 ohne vormontierten Kabeldurchlass CD/DVD-Einteilung siehe Seite 92.	662,-	690,-	1 x 92396 ohne vormontierten Kabeldurchlass CD/DVD-Einteilung siehe Seite 92.	0,-	0,-

Unterteile 1 R, Höhe 39,7 cm

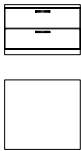
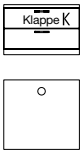
(Abdeckblätter bis 270,0 cm durchgehend)

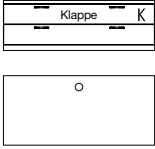
Best.-Nr. / Maße Beschreibung		PG 1	PG 2	Best.-Nr. / Maße Beschreibung		PG 1	PG 2				
	24445 B 60,0 cm 24449 B 75,0 cm 24453 B 90,0 cm 2 Schubkästen T 48,7 cm	383,- 429,- 472,-	401,- 445,- 490,-	 Abdeckblatt inkl. Kabeldurchlass	24446 B 60,0 cm 24450 B 75,0 cm 24454 B 90,0 cm 1 Schubkasten, 1 Gerätenische mit Klappe Innenausführung Magma T 48,7 cm	366,- 409,- 454,-	377,- 425,- 470,-				
	24447 B 60,0 cm 24451 B 75,0 cm 24455 B 90,0 cm wie vor T 55,1 cm	383,- 429,- 472,-	401,- 445,- 490,-		24448 B 60,0 cm 24452 B 75,0 cm 24456 B 90,0 cm wie vor T 55,1 cm	366,- 409,- 454,-	377,- 425,- 470,-				
	24457 B 105,0 (45/60) cm 24461 B 120,0 (60/60) cm 24465 B 135,0 (75/60) cm 2 Schubkästen T 48,7 cm	591,- 624,- 656,-	615,- 648,- 684,-	 Abdeckblatt inkl. Kabeldurchlass	24458 B 105,0 (45/60) cm 24462 B 120,0 (60/60) cm 24466 B 135,0 (75/60) cm 1 Schubkasten, 1 Gerätenische mit Klappe mittig ein Stützfuß Innenausführung Magma T 48,7 cm	549,- 583,- 618,-	573,- 609,- 640,-				
	24459 B 105,0 (45/60) cm 24463 B 120,0 (60/60) cm 24467 B 135,0 (75/60) cm wie vor T 55,1 cm	591,- 624,- 656,-	615,- 648,- 684,-		24460 B 105,0 (45/60) cm 24464 B 120,0 (60/60) cm 24468 B 135,0 (75/60) cm wie vor T 55,1 cm	549,- 583,- 618,-	573,- 609,- 640,-				
				Lichte Maße hinter Geräteklappe: B 53,3, H 13,5, T 44,5 (bei B 60, T 48,7) cm B 68,3, H 13,5, T 44,5 (bei B 75, T 48,7) cm B 83,3, H 13,5, T 44,5 (bei B 90, T 48,7) cm B 53,3, H 13,5, T 50,9 (bei B 60, T 55,1) cm B 68,3, H 13,5, T 50,9 (bei B 75, T 55,1) cm B 83,3, H 13,5, T 50,9 (bei B 90, T 55,1) cm Gegen Aufpreis: 1 x 8189 Infrarot Repeater (zur Übertragung des Infrarotsignals der Fernbedienung in das Klappenelement) 1 x 92396 ohne vormontierten Kabeldurchlass				150,-	150,-	0,-	0,-

Beispiel für Inneneinteilung bei Unterteilen 1 R / T 55,1 cm mit Klappe.

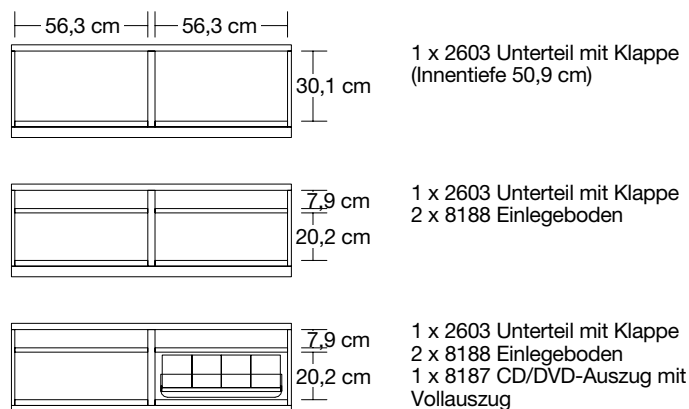

Eckblatt mit Eckleisten 0,7 R, Höhe 27,8 cm und 1 R, Höhe 39,7 cm

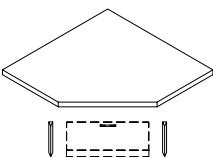
	24399 Schenkel 91,7 x 91,7 cm B 60,0, T 48,7 cm Gegen Aufpreis: 1 x 24401 Verblendung links 1 x 24402 Verblendung rechts	194,-	202,-
	7664 Schenkel 98,1 x 98,1 cm B 60,0, T 55,1 cm Gegen Aufpreis: 1 x 24122 Verblendung links 1 x 24123 Verblendung rechts	194,-	202,-
Gegen Aufpreis: 1 x 91620 Hochgl. Eckabdeckblatt 1 x 91621 Hochgl. seittl. Verblendung		107,- 45,-	107,- 45,-



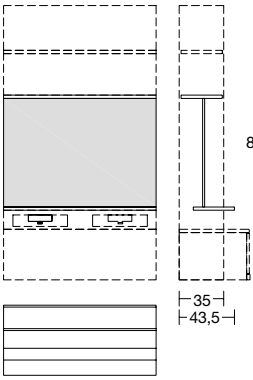









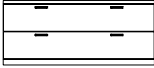





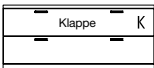
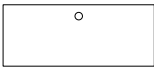
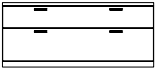

Zwischenbau-Aufsatzpaneele für Unterteile

Best.-Nr. / Maße Beschreibung	PG 1	PG 2	Best.-Nr. / Maße Beschreibung	PG 1	PG 2
 <p>1104 Aufsatzpaneel für Unterteil H 1 R 1 Paneelboden B 120,0, T 43,5 cm Achtung: Unterteile H 1 R muss zusätzlich bestellt werden.</p>	421,-	439,-			
<p>Gegen Aufpreis: 1 x 8903 TV-Halterung für Flachbildschirme bis max. 107,0 cm Bildschirmdiagonale, nicht schwenkbar 1 x 91876 Hochgl. TV-Rückwand</p>	134,-	134,-			
	113,-	113,-			

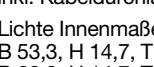
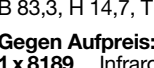

Korpuselemente 1,25 R, Höhe 51,1 cm **NEU**

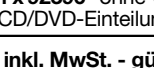
(Abdeckblätter bis 270,0 cm durchgehend)

	Best.-Nr. / Maße Beschreibung	PG 1	PG 2		Best.-Nr. / Maße Beschreibung	PG 1	PG 2
  Abb. L	77386 L B 45,0 cm 77387 R B 45,0 cm 77388 L B 60,0 cm 77389 R B 60,0 cm 1 Tür T 39,1 cm	271,- 271,- 316,- 316,-	281,- 281,- 328,- 328,-	  77401 B 105,0 (45/60) cm 77402 B 120,0 (60/60) cm 77403 B 135,0 (75/60) cm 2 Auszüge 0,625 R T 39,1 cm	551,- 589,- 626,-	575,- 615,- 650,-	
	77390 L B 45,0 cm 77391 R B 45,0 cm 77392 L B 60,0 cm 77393 R B 60,0 cm wie vor T 48,7 cm	300,- 300,- 348,- 348,-	312,- 312,- 362,- 362,-		77408 B 105,0 (45/60) cm 77409 B 120,0 (60/60) cm 77410 B 135,0 (75/60) cm wie vor T 48,7 cm	632,- 674,- 713,-	656,- 700,- 741,-
 	77394 B 75,0 cm 77395 B 90,0 cm 2 Türen T 39,1 cm	393,- 451,-	409,- 466,-	  77412 B 60,0 cm 77413 B 75,0 cm 77414 B 90,0 cm 1 Auszug 0,625 R, 1 Gerätenische mit Klappe 0,625 R Innenausführung Magma T 48,7 cm Abdeckblatt und Gerätenischenrückwand inkl. Kabeldurchlass Lichte Innenmaße hinter Klappe: B 53,3, H 14,7, T 44,5 (bei B 60) cm B 68,3, H 14,7, T 44,5 (bei B 75) cm B 83,3, H 14,7, T 44,5 (bei B 90) cm Gegen Aufpreis: 1 x 8189 Infrarot Repeater (zur Übertragung des Infrarotsignals der Fernbedienung in das Klappenelement) 1 x 92396 ohne vormontierten Kabeldurchlass CD/DVD-Einteilung siehe Seite 92.	498,- 547,- 595,-	520,- 569,- 620,-	
	77396 B 75,0 cm 77397 B 90,0 cm wie vor T 48,7 cm	458,- 484,-	476,- 504,-		77415 B 105,0 (45/60) cm 77416 B 120,0 (60/60) cm 77417 B 135,0 (75/60) cm 1 Auszug 0,625 R, 1 Gerätenische mit Klappe 0,625 R mittig ein Stützfuß Innenausführung Magma T 48,7 cm Abdeckblatt und Gerätenischenrückwand inkl. Kabeldurchlass Lichte Innenmaße hinter Klappe: B 49,0/46,3, H 19,3, T 44,5 (bei B 105) cm B 56,5/53,8, H 19,3, T 44,5 (bei B 120) cm B 64,0/61,3, H 19,3, T 44,5 (bei B 135) cm Gegen Aufpreis: 1 x 8189 Infrarot Repeater (zur Übertragung des Infrarotsignals der Fernbedienung in das Klappenelement) 1 x 92396 ohne vormontierten Kabeldurchlass CD/DVD-Einteilung siehe Seite 92.	150,- 0,-	150,- 0,-
 	77419 B 60,0 cm 77420 B 75,0 cm 77421 B 90,0 cm 1 Auszug 0,75 R, 1 Schubkasten T 39,1 cm	346,- 397,- 451,-	358,- 411,- 466,-	  77422 B 105,0 (45/60) cm 77423 B 120,0 (60/60) cm 77424 B 135,0 (75/60) cm 1 Auszug 0,75 R, 1 Schubkasten T 39,1 cm	717,- 751,- 786,-	745,- 782,- 818,-	
	77426 B 60,0 cm 77427 B 75,0 cm 77428 B 90,0 cm wie vor T 48,7 cm	385,- 441,- 496,-	401,- 458,- 518,-		77429 B 105,0 (45/60) cm 77430 B 120,0 (60/60) cm 77431 B 135,0 (75/60) cm wie vor T 48,7 cm	632,- 674,- 713,-	656,- 700,- 741,-
 	77422 B 105,0 (45/60) cm 77423 B 120,0 (60/60) cm 77424 B 135,0 (75/60) cm 1 Auszug 0,75 R, 1 Schubkasten T 39,1 cm	551,- 589,- 626,-	575,- 615,- 650,-	  77433 B 60,0 cm 77434 B 75,0 cm 77435 B 90,0 cm 1 Auszug 0,75 R, 1 Gerätenische mit Klappe Innenausführung Magma T 48,7 cm Abdeckblatt und Gerätenischenrückwand inkl. Kabeldurchlass Lichte Innenmaße hinter Klappe: B 53,3, H 14,7, T 44,5 (bei B 60) cm B 68,3, H 14,7, T 44,5 (bei B 75) cm B 83,3, H 14,7, T 44,5 (bei B 90) cm Gegen Aufpreis: 1 x 8189 Infrarot Repeater (zur Übertragung des Infrarotsignals der Fernbedienung in das Klappenelement) 1 x 92396 ohne vormontierten Kabeldurchlass CD/DVD-Einteilung siehe Seite 92.	498,- 547,- 595,-	520,- 569,- 620,-	
	77429 B 105,0 (45/60) cm 77430 B 120,0 (60/60) cm 77431 B 135,0 (75/60) cm wie vor T 48,7 cm	632,- 674,- 713,-	656,- 700,- 741,-		77405 B 60,0 cm 77406 B 75,0 cm 77407 B 90,0 cm wie vor T 48,7 cm	385,- 441,- 496,-	401,- 458,- 518,-
 	77398 B 60,0 cm 77399 B 75,0 cm 77400 B 90,0 cm 2 Auszüge 0,625 R T 39,1 cm	346,- 397,- 451,-	358,- 411,- 466,-	  77405 B 60,0 cm 77406 B 75,0 cm 77407 B 90,0 cm wie vor T 48,7 cm	498,- 547,- 595,-	520,- 569,- 620,-	
	77398 B 60,0 cm 77399 B 75,0 cm 77400 B 90,0 cm 2 Auszüge 0,625 R T 39,1 cm	346,- 397,- 451,-	358,- 411,- 466,-		77405 B 60,0 cm 77406 B 75,0 cm 77407 B 90,0 cm wie vor T 48,7 cm	385,- 441,- 496,-	401,- 458,- 518,-
 	77398 B 60,0 cm 77399 B 75,0 cm 77400 B 90,0 cm 2 Auszüge 0,625 R T 39,1 cm	346,- 397,- 451,-	358,- 411,- 466,-	  77405 B 60,0 cm 77406 B 75,0 cm 77407 B 90,0 cm wie vor T 48,7 cm	498,- 547,- 595,-	520,- 569,- 620,-	
	77398 B 60,0 cm 77399 B 75,0 cm 77400 B 90,0 cm 2 Auszüge 0,625 R T 39,1 cm	346,- 397,- 451,-	358,- 411,- 466,-		77405 B 60,0 cm 77406 B 75,0 cm 77407 B 90,0 cm wie vor T 48,7 cm	385,- 441,- 496,-	401,- 458,- 518,-

KIRA-SYSTEM

A = Aufsatzelement, H -4,5 cm







W = Wangenelement (siehe Seite 2)

Hochglanz Aufpreise Korpus + Front siehe Tabelle C/D Seite 101.

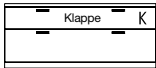
Korpuselemente 1,25 R, Höhe 51,1 cm





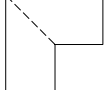







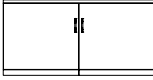

(Abdeckblätter bis 270,0 cm durchgehend)

PSI - Weitere Informationen siehe Prospekt „Zubehör im Detail“.

Best.-Nr. / Maße Beschreibung	PG 1	PG 2	Best.-Nr. / Maße Beschreibung	PG 1	PG 2
 77436 B 105,0 (45/60) cm 77437 B 120,0 (60/60) cm 77438 B 135,0 (75/60) cm 1 Auszug 0,75 R, 1 Gerätenische mit Klappe mittig ein Stützfuß Innenausführung Magma T 48,7 cm Abdeckblatt und Gerätenischenrückwand inkl. Kabeldurchlass Lichte Innenmaße hinter Klappe: B 49,0/46,3, H 14,7, T 44,5 (bei B 105) cm B 56,5/53,8, H 14,7, T 44,5 (bei B 120) cm B 64,0/61,3, H 14,7, T 44,5 (bei B 135) cm Gegen Aufpreis: 1 x 8189 Infrarot Repeater (zur Übertragung des Infrarotsignals der Fernbedienung in das Klappenelement) 1 x 92396 ohne vormontierten Kabeldurchlass CD/DVD-Einteilung siehe Seite 92.	717,- 751,- 786,-	745,- 782,- 818,-	 77442 B 105,0 (45/60) cm 77443 B 120,0 (60/60) cm 77444 B 135,0 (75/60) cm 1 Auszug 0,75 R, 1 Soundbarfach mit Akustikblende inkl. Push to open und akustikwirksamer Innenausstattung mittig ein Stützfuß Innenausführung Magma T 48,7 cm Abdeckblatt und Gerätenischenrückwand inkl. Kabeldurchlass Lichte Maße hinter Akustikblende: B 101,0/116,0/131,0, H 13,7, T 32,0 cm Gegen Aufpreis: 1 x 8189 Infrarot Repeater (zur Übertragung des Infrarotsignals der Fernbedienung in das Klappenelement) 1 x 92396 ohne vormontierten Kabeldurchlass CD/DVD-Einteilung siehe Seite 92.	935,- 998,- 1059,-	972,- 1037,- 1103,-
 77454 L B 45,0 cm 77455 R B 45,0 cm 77456 L B 60,0 cm 77457 R B 60,0 cm 1 Tür inkl. Akustikblende T 48,7 cm 77448 L B 45,0 cm 77449 R B 45,0 cm 77450 L B 60,0 cm 77451 R B 60,0 cm 1 Tür inkl. Akustikblende und akustikwirksamer Innenausstat- tung für die Subwooferunter- bringung, Rückwand mit Ausschnitt T 48,7 cm Lichte Innenmaße für die Subwooferunterbringung: B 39,0/54,0, H 39,2, T 42,5 cm	413,- 413,- 478,- 478,-	431,- 431,- 496,- 496,-	 77445 B 105,0 (45/60) cm 77446 B 120,0 (60/60) cm 77447 B 135,0 (75/60) cm 1 Klappe 0,75 R, 1 Soundbarfach mit Akustikblende inkl. Push to open und akustikwirksamer Innenausstattung mittig ein Stützfuß Innenausführung Magma T 48,7 cm Abdeckblatt und Gerätenischenrückwand inkl. Kabeldurchlass Lichte Maße hinter Akustikblende: B 101,0/116,0/131,0, H 13,7, T 32,0 cm Lichte Innenmaße hinter Klappe: B 38,2/53,2, H 24,5, T 44,5 (bei B 105) cm B 53,2/53,2, H 24,5, T 44,5 (bei B 120) cm B 68,2/53,2, H 24,5, T 44,5 (bei B 135) cm Gegen Aufpreis: 1 x 92134 Repeater (1 Empfänger / 2 Sender) (zur Übertragung des Infrarotsignals der Fernbedienung in das Klappenelement) 1 x 92396 ohne vormontierten Kabeldurchlass	879,- 948,- 1018,-	913,- 988,- 1059,-
 77458 B 75,0 cm 77459 B 90,0 cm 2 Türen inkl. Akustikblende T 48,7 cm 77452 B 75,0 cm 77453 B 90,0 cm 2 Türen inkl. Akustikblende und akustikwirksamer Innenausstat- tung für die Subwooferunter- bringung, Rückwand mit Ausschnitt T 48,7 cm Lichte Innenmaße für die Subwooferunterbringung: B 66,5/81,5, H 39,2, T 42,5 cm	613,- 682,-	636,- 707,-	 77440 Schenkel 77,1 x 77,1 cm 2 Türen T 39,1 cm  77441 Schenkel 86,7 x 86,7 cm wie vor T 48,7 cm - Weiterbau nur in gleicher oder gerin- gerer Tiefe möglich. - Nicht möglich als Wangenelement.	792,-	824,-
	642,- 717,-	668,- 745,-		885,-	919,-



Korpuselemente 1,5 R, Höhe 59,9 cm

(Abdeckblätter bis 270,0 cm durchgehend)

Best.-Nr. / Maße Beschreibung		PG 1	PG 2	Best.-Nr. / Maße Beschreibung		PG 1	PG 2
  Abb. L	9581 L B 45,0 cm 9582 R B 45,0 cm 2686 L B 60,0 cm 2687 R B 60,0 cm 1 Tür, 1 Einlegeboden T 39,1 cm	283,- 283,- 330,- 330,-	294,- 294,- 344,- 344,-	  24069 B 75,0 cm 9603 B 90,0 cm 2 Türen, 1 Einlegeboden T 39,1 cm	411,- 468,-	429,- 486,-	
	9583 L B 45,0 cm 9594 R B 45,0 cm 2688 L B 60,0 cm 2689 R B 60,0 cm wie vor T 48,7 cm	312,- 312,- 362,- 362,-	324,- 324,- 375,- 375,-		24070 B 75,0 cm 9992 B 90,0 cm wie vor T 48,7 cm	443,- 504,-	462,- 524,-
  Abb. L - Nicht möglich als Wangenelement.	24194 L B 45,0 cm 24195 R B 45,0 cm 24163 L B 60,0 cm 24164 R B 60,0 cm 1 Tür (gerundet), 1 Einlegeboden T 29,5/39,1 cm Der Weiterbau mit 39,1 cm tiefen Elementen ist an der flacheren Seite (29,5 cm) nicht möglich.	458,- 458,- 514,- 514,-	476,- 476,- 535,- 535,-	  24367 B 120,0 (60/60) cm 2 Türen (gerundet), 2 Einlegeböden T 29,5/39,1 cm Der Weiterbau mit 39,1 cm tiefen Elementen ist an der flacheren Seite (29,5 cm) nicht möglich. - Nicht möglich als Wangenelement.	873,-	907,-	
	24202 L B 45,0 cm 24203 R B 45,0 cm 24165 L B 60,0 cm 24166 R B 60,0 cm wie vor T 39,1/48,7 cm	484,- 484,- 543,- 543,-	506,- 506,- 565,- 565,-		24368 B 120,0 (60/60) cm wie vor T 39,1/48,7 cm	925,-	960,-
  Abdeckblatt und Gerätenischenrückwand inkl. Kabeldurchlass Gegen Aufpreis: 1 x 92396 ohne vormontierten Kabeldurchlass LED-Gerätenischenbeleuchtung siehe Seite 95.	25675 B 60,0 cm 25676 B 75,0 cm 25677 B 90,0 cm 2 Zwischenbauböden (nicht verstellbar) T 48,7 cm Lichte Nischenmaße: B 51,6/66,6/81,6, H 15,8, T 44,5 cm	451,- 492,- 537,-	468,- 514,- 559,-	  9993 B 45,0 cm 9994 B 60,0 cm 9995 B 75,0 cm 9996 B 90,0 cm 3 Schubkästen T 39,1 cm	330,- 389,- 445,- 504,-	346,- 405,- 466,- 526,-	
	25678 B 60,0 cm 25679 B 75,0 cm 25680 B 90,0 cm 1 Schubkasten, 1 Zwischenbauboden (nicht verstellbar) T 48,7 cm Lichte Nischenmaße: B 51,6/66,6/81,6, H 15,7, T 44,5 cm Abdeckblatt und Gerätenischenrückwand inkl. Kabeldurchlass Gegen Aufpreis: 1 x 92396 ohne vormontierten Kabeldurchlass LED-Gerätenischenbeleuchtung siehe Seite 95.	490,- 537,- 585,-	512,- 559,- 611,-		8340 B 45,0 cm 8341 B 60,0 cm 8342 B 75,0 cm 8343 B 90,0 cm wie vor T 48,7 cm	368,- 429,- 488,- 547,-	381,- 445,- 508,- 569,-
  Abdeckblatt und Gerätenischenrückwand inkl. Kabeldurchlass Gegen Aufpreis: 1 x 92396 ohne vormontierten Kabeldurchlass LED-Gerätenischenbeleuchtung siehe Seite 95.	25681 B 105,0 (45/60) cm 8344 B 120,0 (60/60) cm 25682 B 135,0 (75/60) cm 3 Schubkästen T 39,1 cm	490,- 537,- 585,-	512,- 559,- 611,-	25681 B 105,0 (45/60) cm 8344 B 120,0 (60/60) cm 25682 B 135,0 (75/60) cm 3 Schubkästen T 39,1 cm	617,- 654,- 696,-	638,- 680,- 725,-	
	25683 B 105,0 (45/60) cm 8345 B 120,0 (60/60) cm 25684 B 135,0 (75/60) cm wie vor T 48,7 cm	490,- 537,- 585,-	512,- 559,- 611,-	25683 B 105,0 (45/60) cm 8345 B 120,0 (60/60) cm 25684 B 135,0 (75/60) cm wie vor T 48,7 cm	672,- 713,- 751,-	698,- 741,- 782,-	



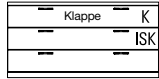
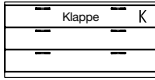

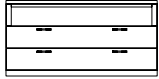







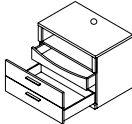

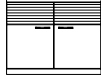

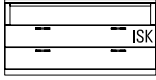
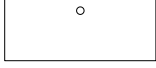
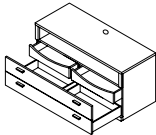
Korpuselemente 1,5 R, Höhe 59,9 cm

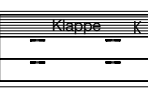
(Abdeckblätter bis 270,0 cm durchgehend)

Best.-Nr. / Maße Beschreibung	PG 1	PG 2	Best.-Nr. / Maße Beschreibung	PG 1	PG 2
 <p>24293 B 60,0 cm 24294 B 75,0 cm 24295 B 90,0 cm</p> <p>2 Schubkästen, 1 Gerätenische mit Klappe Innenausführung Magma T 48,7 cm</p> <p>Lichte Innenmaße hinter Klappe: B 53,3/68,3/83,3, H 14,7, T 44,5 cm</p> <p>Abdeckblatt und Gerätenischenrückwand inkl. Kabeldurchlass</p> <p>Gegen Aufpreis: 1 x 8189 Infrarot Repeater (zur Übertragung des Infrarotsignals der Fernbedienung in das Klappenelement) 1 x 92396 ohne vormontierten Kabeldurchlass</p>	555,- 611,- 664,-	575,- 632,- 690,-	 <p>25687 B 105,0 (45/60) cm 24236 B 120,0 (60/60) cm 25688 B 135,0 (75/60) cm</p> <p>1 Auszug mit 2 Fronten inkl. Vollauszug und 2 Innenschubkästen, 1 Gerätenische mit Klappe mittig ein Stützfuß Innenausführung Magma T 48,7 cm</p> <p>Die Schubkastenvorderstücke sind miteinander verbunden und öffnen wie ein großer Auszug. Standardmäßig sind 2 magma- farbene Innenschubkästen eingebaut.</p> <p>Abdeckblatt und Gerätenischenrückwand inkl. Kabeldurchlass</p> <p>Lichte Innenmaße hinter Klappe: B 49,0/46,3, H 14,7, T 44,5 (bei B 105) cm B 56,5/53,8, H 14,7, T 44,5 (bei B 120) cm B 64,0/61,3, H 14,7, T 44,5 (bei B 135) cm</p> <p>Gegen Aufpreis: 1 x 8189 Infrarot Repeater (zur Übertragung des Infrarotsignals der Fernbedienung in das Klappenelement) 1 x 92396 ohne vormontierten Kabeldurchlass CD/DVD-Einteilung siehe Seite 92.</p>	875,- 901,- 929,-	909,- 937,- 966,-
 <p>25685 B 105,0 (45/60) cm 24296 B 120,0 (60/60) cm 25686 B 135,0 (75/60) cm</p> <p>2 Schubkästen, 1 Gerätenische mit Klappe mittig ein Stützfuß Innenausführung Magma T 48,7 cm</p> <p>Abdeckblatt und Gerätenischenrückwand inkl. Kabeldurchlass</p> <p>Lichte Innenmaße hinter Klappe: B 49,0/46,3, H 14,7, T 44,5 (bei B 105) cm B 56,5/53,8, H 14,7, T 44,5 (bei B 120) cm B 64,0/61,3, H 14,7, T 44,5 (bei B 135) cm</p> <p>Gegen Aufpreis: 1 x 8189 Infrarot Repeater (zur Übertragung des Infrarotsignals der Fernbedienung in das Klappenelement) 1 x 92396 ohne vormontierten Kabeldurchlass</p>	806,- 836,- 862,-	840,- 867,- 897,-	 <p>24393 B 60,0 cm 24394 B 75,0 cm 24395 B 90,0 cm</p> <p>2 Schubkästen, 1 Geräte-Nische T 48,7 cm</p> <p>Lichte Nischenmaße: B 51,5/66,5/81,5, H 15,0, T 44,5 cm</p> <p>Abdeckblatt inkl. Kabeldurchlass</p> <p>Gegen Aufpreis: 1 x 92396 ohne vormontierten Kabeldurchlass</p>	150,- 0,-	150,- 0,-
 <p>24233 B 60,0 cm 24234 B 75,0 cm 24235 B 90,0 cm</p> <p>1 Auszug mit 2 Fronten inkl. Vollauszug und 1 Innenschubkasten, 1 Gerätenische mit Klappe Innenausführung Magma T 48,7 cm</p> <p>Die Schubkastenvorderstücke sind miteinander verbunden und öffnen wie ein großer Auszug. Standardmäßig ist ein magma- farbener Innenschubkasten eingebaut.</p> <p>Lichte Innenmaße hinter Klappe: B 53,3/68,3/83,3, H 14,7, T 44,5 cm</p> <p>Abdeckblatt und Gerätenischenrückwand inkl. Kabeldurchlass</p> <p>Gegen Aufpreis: 1 x 8128 CD/DVD-Einteilung B 60 cm 1 x 8398 CD/DVD-Einteilung B 75 cm 1 x 90221 CD/DVD-Einteilung B 90 cm 1 x 8189 Infrarot Repeater (zur Übertragung des Infrarotsignals der Fernbedienung in das Klappenelement) 1 x 92396 ohne vormontierten Kabeldurchlass</p>	587,- 646,- 703,-	613,- 672,- 733,-	 <p>25689 B 105,0 (45/60) cm 24396 B 120,0 (60/60) cm 33814 B 135,0 (75/60) cm</p> <p>2 Schubkästen, 1 Geräte-Nische T 48,7 cm</p> <p>Abdeckblatt und Gerätenischenrückwand inkl. Kabeldurchlass</p> <p>Lichte Nischenmaße: B 96,5/111,5/126,5, H 15,0, T 44,5 cm</p> <p>Gegen Aufpreis: 1 x 92396 ohne vormontierten Kabeldurchlass</p>	731,- 767,- 840,-	759,- 798,- 875,-

Korpuselemente 1,5 R, Höhe 59,9 cm

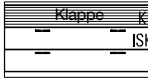



(Abdeckblätter bis 270,0 cm durchgehend)

Best.-Nr. / Maße Beschreibung		PG 1	PG 2	Best.-Nr. / Maße Beschreibung		PG 1	PG 2
  	8346 B 60,0 cm 8347 B 75,0 cm 24026 B 90,0 cm	543,- 595,- 646,-	565,- 620,- 672,-	  	29070 B 75,0 cm 29071 B 90,0 cm	652,- 731,-	678,- 759,-
	1 Auszug mit 2 Fronten inkl. Vollauszug und 1 Innenschubkasten, 1 Geräte-Nische T 48,7 cm Die Schubkastenvorderstücke sind miteinander verbunden und öffnen wie ein großer Auszug. Standardmäßig ist ein magma- farbener Innenschubkasten eingebaut. Lichte Nischenmaße: B 51,5/66,5/81,5, H 15,0, T 44,5 cm				2 Türen inkl. Akustikblende, 1 Einlegeboden T 48,7 cm 29072 B 75,0 cm 29073 B 90,0 cm	686,- 767,-	713,- 796,-
Abdeckblatt inkl. Kabeldurchlass Gegen Aufpreis: 1 x 8128 CD/DVD-Einteilung B 60 cm 1 x 8398 CD/DVD-Einteilung B 75 cm 1 x 90221 CD/DVD-Einteilung B 90 cm 1 x 92396 ohne vormontierten Kabeldurchlass		107,- 113,- 117,- 0,-	107,- 113,- 117,- 0,-	Lichte Maße für die Subwooferunterbringung: B 66,5/81,5, H 48,0, T 42,5 cm			
  	25690 B 105,0 (45/60) cm 2690 B 120,0 (60/60) cm 33815 B 135,0 (75/60) cm	794,- 832,- 871,-	826,- 864,- 905,-	  	29074 B 105,0 (45/60) cm 29075 B 120,0 (60/60) cm 29076 B 135,0 (75/60) cm	1075,- 1142,- 1209,-	1118,- 1188,- 1257,-
	1 Auszug mit 2 Fronten inkl. Vollauszug und 2 Innenschubkästen, 1 Geräte-Nische T 48,7 cm Die Schubkastenvorderstücke sind miteinander verbunden und öffnen wie ein großer Auszug. Standardmäßig sind 2 magma- farbene Innenschubkästen eingebaut.	Abdeckblatt inkl. Kabeldurchlass, Rückwand inkl. Ausschnitt Lichte Maße hinter Akustikblende: B 101,0/116,0/131,0, H 13,7, T 32,0 cm Gegen Aufpreis: 1 x 8189 Infrarot Repeater (zur Übertragung des Infrarotsignals der Fernbedienung in das Klappenelement) 1 x 92396 ohne vormontierten Kabeldurchlass	0,-		0,-	2 Schubkästen, 1 Soundbarfach mit Akustikblende inkl. Push to open und akustikwirksamer Innenausstattung mittig ein Stützfuß Innenausführung Magma T 48,7 cm	150,- 0,-
Abdeckblatt und Gerätenischenrückwand inkl. Kabeldurchlass Lichte Nischenmaße: B 96,5/111,5/126,5, H 15,0, T 44,5 cm Gegen Aufpreis: 1 x 92396 ohne vormontierten Kabeldurchlass CD/DVD-Einteilung siehe Seite 92.				Lichte Maße für die Subwooferunterbringung: B 101,0/116,0/131,0, H 13,7, T 32,0 cm Gegen Aufpreis: 1 x 8189 Infrarot Repeater (zur Übertragung des Infrarotsignals der Fernbedienung in das Klappenelement) 1 x 92396 ohne vormontierten Kabeldurchlass CD/DVD-Einteilung siehe Seite 92.			
  	29062 L B 45,0 cm 29063 R B 45,0 cm 29064 L B 60,0 cm 29065 R B 60,0 cm	443,- 443,- 516,- 516,-	462,- 462,- 535,- 535,-	  	28613 B 105,0 (45/60) cm 28614 B 120,0 (60/60) cm 28615 B 135,0 (75/60) cm	1142,- 1209,- 1275,-	1188,- 1257,- 1326,-
	1 Tür inkl. Akustikblende, 1 Einlegeboden T 48,7 cm	Abdeckblatt inkl. Kabeldurchlass, Rückwand inkl. Ausschnitt Lichte Maße hinter Akustikblende: B 101,0/116,0/131,0, H 13,7, T 32,0 cm Gegen Aufpreis: 1 x 8189 Infrarot Repeater (zur Übertragung des Infrarotsignals der Fernbedienung in das Klappenelement) 1 x 92396 ohne vormontierten Kabeldurchlass CD/DVD-Einteilung siehe Seite 92.	454,- 454,- 526,- 526,-		472,- 472,- 547,- 547,-	1 Auszug mit 2 Fronten inkl. Vollauszug und 2 Innenschubkästen, 1 Soundbarfach mit Akustikblende inkl. Push to open und akustikwirksamer Innenausstattung mittig ein Stützfuß Innenausführung Magma T 48,7 cm Die Schubkastenvorderstücke sind miteinander verbunden und öffnen wie ein großer Auszug. Standardmäßig sind 2 magma- farbene Innenschubkästen eingebaut.	150,- 0,-
Abb. L 1 Tür inkl. Akustikblende und akustikwirksamer Innenausstat- tung für die Subwooferunter- bringung, Rückwand mit Ausschnitt T 48,7 cm Lichte Maße für die Subwooferunterbringung: B 39,0/54,0, H 48,0, T 42,5 cm				Abdeckblatt inkl. Kabeldurchlass, Rückwand inkl. Ausschnitt Lichte Maße hinter Akustikblende: B 101,0/116,0/131,0, H 13,7, T 32,0 cm Gegen Aufpreis: 1 x 8189 Infrarot Repeater (zur Übertragung des Infrarotsignals der Fernbedienung in das Klappenelement) 1 x 92396 ohne vormontierten Kabeldurchlass CD/DVD-Einteilung siehe Seite 92.			

Korpuselemente 1,5 R, Höhe 59,9 cm

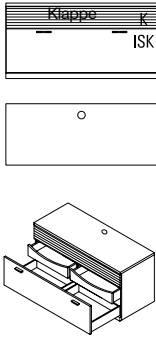
(Abdeckblätter bis 270,0 cm durchgehend)

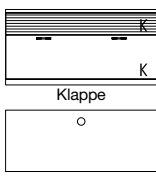
PSI - Weitere Informationen siehe Prospekt „Zubehör im Detail“.

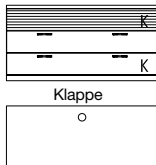
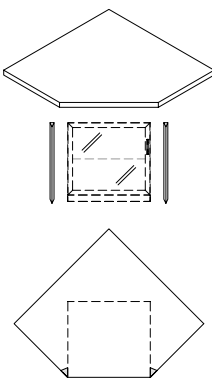

Best.-Nr. / Maße Beschreibung	PG 1	PG 2	Best.-Nr. / Maße Beschreibung	PG 1	PG 2
 29077 B 105,0 (45/60) cm 29078 B 120,0 (60/60) cm 29079 B 135,0 (75/60) cm  1 Auszug inkl. Vollauszug und 2 Innenschubkästen, 1 Soundbarfach mit Akustikblende inkl. Push to open und akustikwirksamer Innenausstattung mittig ein Stützfuß Innenausführung Magma T 48,7 cm Standardmäßig sind 2 magma- farbene Innenschubkästen eingebaut. Abdeckblatt inkl. Kabeldurchlass, Rückwand inkl. Ausschnitt Lichte Maße hinter Akustikblende: B 101,0/116,0/131,0, H 13,7, T 32,0 cm Gegen Aufpreis: 1 x 8189 Infrarot Repeater (zur Übertragung des Infrarotsignals der Fernbedienung in das Klappenelement) 1 x 92396 ohne vormontierten Kabeldurchlass CD/DVD-Einteilung siehe Seite 92.	1075,- 1138,- 1201,-	1118,- 1182,- 1249,-	 29080 B 105,0 (45/60) cm 29081 B 120,0 (60/60) cm 29082 B 135,0 (75/60) cm  1 Klappe, 1 Soundbarfach mit Akustikblende inkl. Push to open und akustikwirksamer Innenausstattung mittig ein Stützfuß Innenausführung Magma T 48,7 cm Abdeckblatt inkl. Kabeldurchlass, Rückwand inkl. Ausschnitt CD/DVD-Auszug kann nur im rechten Fach geplant werden. Lichte Maße hinter Akustikblende: B 101,0/116,0/131,0, H 13,7, T 32,0 cm Lichte Maße hinter Klappe: B 38,2/53,2, H 30,0, T 44,5 (bei B 105) cm B 53,2/53,2, H 30,0, T 44,5 (bei B 120) cm B 68,2/53,2, H 30,0, T 44,5 (bei B 135) cm Gegen Aufpreis: 1 x 8187 CD/DVD-Auszug B 60 cm, inkl. Abdeckboden 1 x 91188 Einlegeboden für B 45 / T 48,7 cm 1 x 90853 Einlegeboden für B 60 / T 48,7 cm 1 x 90854 Einlegeboden für B 75 / T 48,7 cm 1 x 92134 Repeater (1 Empfänger / 2 Sender) (zur Übertragung des Infrarotsignals der Fernbedienung in das Klappenelement) 1 x 92396 ohne vormontierten Kabeldurchlass	943,- 1000,- 1061,-	980,- 1041,- 1103,-
 28488 B 105,0 (45/60) cm 28489 B 120,0 (60/60) cm 28490 B 135,0 (75/60) cm  1 Klappe mit 2 Fronten, 1 Soundbarfach mit Akustikblende inkl. Push to open und akustikwirksamer Innenausstattung mittig ein Stützfuß Innenausführung Magma T 48,7 cm Die Schubkastenvorderstücke sind miteinander verbunden und öffnen wie eine große Klappe. CD/DVD-Auszug kann nur im rechten Fach geplant werden. Abdeckblatt inkl. Kabeldurchlass, Rückwand inkl. Ausschnitt Lichte Maße hinter Akustikblende: B 101,0/116,0/131,0, H 13,7, T 32,0 cm Lichte Maße hinter Klappe: B 38,2/53,2, H 30,0, T 44,5 (bei B 105) cm B 53,2/53,2, H 30,0, T 44,5 (bei B 120) cm B 68,2/53,2, H 30,0, T 44,5 (bei B 135) cm Gegen Aufpreis: 1 x 8187 CD/DVD-Auszug B 60 cm, inkl. Abdeckboden 1 x 91188 Einlegeboden für B 45 / T 48,7 cm 1 x 90853 Einlegeboden für B 60 / T 48,7 cm 1 x 90854 Einlegeboden für B 75 / T 48,7 cm 1 x 92134 Repeater (1 Empfänger / 2 Sender) (zur Übertragung des Infrarotsignals der Fernbedienung in das Klappenelement) 1 x 92396 ohne vormontierten Kabeldurchlass	1008,- 1071,- 1136,-	1049,- 1114,- 1178,-	 8350 B 45,0 cm Schenkel 71,5 x 71,5 cm 8351 B 60,0 cm Schenkel 82,0 x 82,0 cm 1 Eckabdeckblatt mit Eckleisten T 39,1 cm 1 x 8354 Verblendung links 1 x 8355 Verblendung rechts 8352 B 45,0 cm Schenkel 81,1 x 81,1 cm 8353 B 60,0 cm Schenkel 91,6 x 91,6 cm wie vor T 48,7 cm 1 x 24309 Verblendung links 1 x 24310 Verblendung rechts Gegen Aufpreis: 1 x 91620 Hochgl. Eckabdeckblatt 1 x 91759 Hochgl. seitl. Verblendung	130,- 146,-	136,- 152,-
			- Weiterbau nur in gleicher Höhe und in gleicher oder geringerer Tiefe möglich. - Nicht möglich als Aufsatzelement.		
				107,- 49,-	107,- 49,-

Korpuselemente 1,5 R, Höhe 59,9 cm

(Abdeckblätter bis 270,0 cm durchgehend)



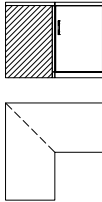
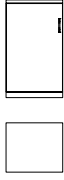
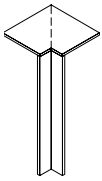
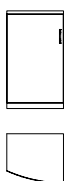

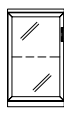



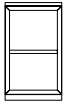
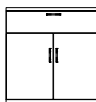

Korpuselemente 2 R, Höhe 77,5 cm

(Abdeckblätter bis 270,0 cm durchgehend)

	Best.-Nr. / Maße Beschreibung	PG 1	PG 2		Best.-Nr. / Maße Beschreibung	PG 1	PG 2
	8348 Schenkel 77,1 x 77,1 cm 2 Türen, 1 Einlegeboden T 39,1 cm	812,-	846,-	 Abb. L	7665 L B 37,5 cm 7666 R B 37,5 cm 7080 L B 45,0 cm 7081 R B 45,0 cm 7083 L B 60,0 cm 7084 R B 60,0 cm 7088 L B 75,0 cm 7089 R B 75,0 cm 1 Tür, 1 Einlegeboden T 39,1 cm	292,- 292,- 306,- 306,- 354,- 354,- 401,- 401,-	302,- 302,- 316,- 316,- 366,- 366,- 419,- 419,-
	8349 Schenkel 86,7 x 86,7 cm wie vor T 48,7 cm – Korpus bleibt 39,1 cm tief, Abdeckblatt steht nach hinten über. – Bei Einsatz als Abschluss- element wird die Seite nach hinten überstehend geliefert.	905,-	943,-		7667 L B 37,5 cm 7668 R B 37,5 cm 7669 L B 45,0 cm 7670 R B 45,0 cm 7671 L B 60,0 cm 7672 R B 60,0 cm 7673 L B 75,0 cm 7674 R B 75,0 cm wie vor T 48,7 cm	318,- 318,- 336,- 336,- 385,- 385,- 437,- 437,-	332,- 332,- 350,- 350,- 403,- 403,- 454,- 454,-
	90220 Schenkel 42,1 x 42,1 cm 1 Eckabdeckblatt, 1 Eckleiste T 39,1 cm	202,-	209,-	 Abb. L – Nicht möglich als Wangenelement.	1000 L B 45,0 cm 1004 R B 45,0 cm 24167 L B 60,0 cm 24168 R B 60,0 cm 1 Tür (gerundet), 1 Einlegeboden T 29,5/39,1 cm Der Weiterbau mit 39,1 cm tiefen Elementen ist an der flacheren Seite (29,5 cm) nicht möglich.	486,- 486,- 545,- 545,-	508,- 508,- 567,- 567,-
	90224 Schenkel 51,7 x 51,7 cm wie vor T 48,7 cm – Ecke nicht als Stauraum nutzbar. – einseitige Abdeck- blatttiefenkürzung ohne Aufpreis Gegen Aufpreis: 1 x 91622 Hochgl. Eckabdeckblatt (Eckleiste in Hochglanz nicht möglich)	217,-	225,-		2604 L B 45,0 cm 2605 R B 45,0 cm 24169 L B 60,0 cm 24170 R B 60,0 cm wie vor T 39,1/48,7 cm	518,- 518,- 579,- 579,-	537,- 537,- 601,- 601,-
 <p>Nur für 1,5 Raster Elemente mit Geräte- nische oder Geräte- klappe sowie Auszug mit 2 Vorderstücken verwendbar! Einbau in ‚normale‘ Schubkästen nicht möglich! CD's/DVD's stehen schräg!</p>	CD/DVD-Einteilung und Vollauszug inkl. Antirutschmatte für Tiefe 48,7 cm			 Abb. L Beleuchtung und Spiegelrückwand siehe Seiten 94, 95 und 93.	7675 L B 37,5 cm 7676 R B 37,5 cm 7469 L B 45,0 cm 7470 R B 45,0 cm 7085 L B 60,0 cm 7086 R B 60,0 cm 7091 L B 75,0 cm 7092 R B 75,0 cm 1 Rahmen-Glastür, 1 Glaseinlegeboden T 39,1 cm	375,- 375,- 391,- 391,- 435,- 435,- 482,- 482,-	391,- 391,- 409,- 409,- 454,- 454,- 502,- 502,-
	91142 für B 45,0 cm für ca. 42 CD's / 21 DVD's	103,-	103,-		7677 L B 37,5 cm 7678 R B 37,5 cm 7679 L B 45,0 cm 7680 R B 45,0 cm 7681 L B 60,0 cm 7682 R B 60,0 cm 7683 L B 75,0 cm 7684 R B 75,0 cm wie vor T 48,7 cm	407,- 407,- 423,- 423,- 468,- 468,- 520,- 520,-	421,- 421,- 441,- 441,- 486,- 486,- 539,- 539,-
	8128 für B 60,0 cm für ca. 58 CD's / 28 DVD's	107,-	107,-				
	8398 für B 75,0 cm für ca. 75 CD's / 45 DVD's	113,-	113,-				
90221 für B 90,0 cm für ca. 90 CD's / 60 DVD's	117,-	117,-					

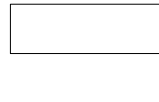
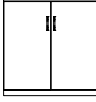
Korpuselemente 2 R, Höhe 77,5 cm

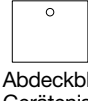
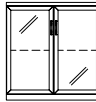
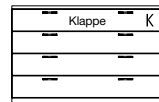
(Abdeckblätter bis 270,0 cm durchgehend)

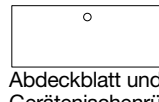
Best.-Nr. / Maße Beschreibung	PG 1	PG 2	Best.-Nr. / Maße Beschreibung	PG 1	PG 2
 <p>24171 B 45,0 cm 24172 B 60,0 cm 24173 B 75,0 cm</p> <p>1 Zwischenbauboden (nicht verstellbar) T 39,1 cm</p> <p>- Nicht möglich als Wangenelement.</p>	362,- 415,- 472,-	375,- 433,- 490,-	 <p>25695 B 75,0 cm 25696 B 90,0 cm</p> <p>1 Schubkasten, 2 Türen, 1 Einlegeboden T 39,1 cm</p>	472,- 537,-	490,- 559,-
 <p>25628 B 45,0 cm 25629 B 60,0 cm 25630 B 75,0 cm</p> <p>wie vor T 48,7 cm</p> <p>Lichte Nischenmaße: B 38,0/53,0/68,0, T 34,9 (bei T 39,1) cm B 38,0/53,0/68,0, T 44,5 (bei T 48,7) cm</p> <p>Gegen Aufpreis: LED-Holzbodenbeleuchtung siehe Seite 95.</p>	391,- 451,- 510,-	407,- 468,- 530,-	 <p>7082 B 45,0 cm 7087 B 60,0 cm 7093 B 75,0 cm 7095 B 90,0 cm</p> <p>4 Schubkästen T 39,1 cm</p>	508,- 575,-	528,- 597,-
 <p>24752 L B 45,0 cm 24753 R B 45,0 cm 24754 L B 60,0 cm 24755 R B 60,0 cm</p> <p>1 Schubkasten, 1 Tür, 1 Einlegeboden T 39,1 cm</p>	340,- 340,- 389,- 389,-	356,- 356,- 407,- 407,-	 <p>25582 B 105,0 (45/60) cm 24016 B 120,0 (60/60) cm 29102 B 135,0 (75/60) cm</p> <p>4 Schubkästen T 39,1 cm</p>	701,- 731,- 759,-	729,- 759,- 788,-
 <p>25691 L B 45,0 cm 25692 R B 45,0 cm 25693 L B 60,0 cm 25694 R B 60,0 cm</p> <p>wie vor T 48,7 cm</p>	370,- 370,- 417,- 417,-	383,- 383,- 435,- 435,-	 <p>25583 B 105,0 (45/60) cm 24017 B 120,0 (60/60) cm 29104 B 135,0 (75/60) cm</p> <p>wie vor T 48,7 cm</p>	773,- 800,- 832,-	802,- 834,- 864,-
 <p>7090 B 75,0 cm 7094 B 90,0 cm</p> <p>2 Türen, 1 Einlegeboden T 39,1 cm</p>	435,- 494,-	453,- 516,-	 <p>25579 B 60,0 cm 25580 B 75,0 cm 25581 B 90,0 cm</p> <p>1 Gerätenische mit Klappe Innenausführung Magma 3 Schubkästen T 48,7 cm</p>	607,- 660,- 741,-	630,- 688,- 773,-
 <p>7685 B 75,0 cm 7686 B 90,0 cm</p> <p>wie vor T 48,7 cm</p>	470,- 532,-	488,- 555,-	 <p>Abdeckblatt und Gerätenischenrückwand inkl. Kabeldurchlass</p> <p>Lichte Innenmaße hinter Klappe: B 53,3/68,3/83,3, H 14,7, T 44,5 cm</p> <p>Gegen Aufpreis: 1 x 8189 Infrarot Repeater (zur Übertragung des Infrarotsignals der Fernbedienung in das Klappenelement) 1 x 92396 ohne vormontierten Kabeldurchlass</p>	150,- 0,-	150,- 0,-
 <p>7687 B 75,0 cm 7468 B 90,0 cm</p> <p>2 Rahmen-Glastüren, 1 Glaseinlegeboden T 39,1 cm</p>	575,- 620,-	599,- 644,-	 <p>25584 B 105,0 (45/60) cm 25585 B 120,0 (60/60) cm 29105 B 135,0 (75/60) cm</p> <p>1 Gerätenische mit Klappe mittig ein Stützfuß Innenausführung Magma 3 Schubkästen T 48,7 cm</p>	881,- 911,- 941,-	915,- 948,- 980,-
 <p>7688 B 75,0 cm 7689 B 90,0 cm</p> <p>wie vor T 48,7 cm</p> <p>Beleuchtung und Spiegelrückwand siehe Seiten 94, 95 und 93.</p>	613,- 656,-	634,- 686,-	 <p>Abdeckblatt und Gerätenischenrückwand inkl. Kabeldurchlass</p> <p>Lichte Innenmaße hinter Klappe: B 49,0/46,3, H 14,7, T 44,5 (bei B 105) cm B 56,5/53,8, H 14,7, T 44,5 (bei B 120) cm B 64,0/61,3, H 14,7, T 44,5 (bei B 135) cm</p> <p>Gegen Aufpreis: 1 x 8189 Infrarot Repeater (zur Übertragung des Infrarotsignals der Fernbedienung in das Klappenelement) 1 x 92396 ohne vormontierten Kabeldurchlass</p>	150,- 0,-	150,- 0,-

KIRA-SYSTEM







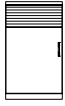

A = Aufsatzelement, H -4,5 cm
W = Wangenelement **(siehe Seite 2)**

Hochglanz Aufpreise Korpus + Front siehe Tabelle C/D Seite 101.

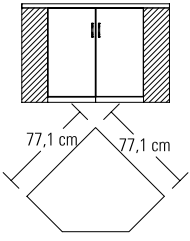
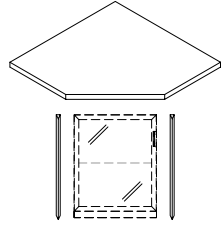
Korpuselemente 2 R, Höhe 77,5 cm

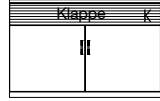

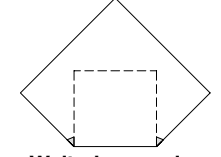

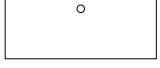
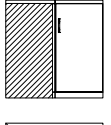
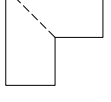
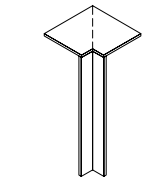



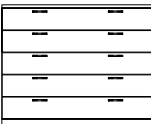

(Abdeckblätter bis 270,0 cm durchgehend)

PSI - Weitere Informationen siehe Prospekt „Zubehör im Detail“.

Best.-Nr. / Maße Beschreibung	PG 1	PG 2	Best.-Nr. / Maße Beschreibung	PG 1	PG 2
 <p>28600 L B 45,0 cm 28601 R B 45,0 cm 28602 L B 60,0 cm 28603 R B 60,0 cm</p> <p>1 Tür inkl. Akustikblende, 1 Einlegeboden</p> <p>T 48,7 cm</p>   <p>Abb. L</p>	468,- 468,- 539,- 539,-	486,- 486,- 561,- 561,-	 <p>7096 2 Türen, 1 Einlegeboden B 77,1 x 77,1, T 39,1 cm</p> <p>- Weiterbau nur in gleicher oder geringerer Tiefe möglich. - Nicht möglich als Wangenelement.</p>	743,-	777,-
<p>28604 L B 45,0 cm 28605 R B 45,0 cm 28606 L B 60,0 cm 28607 R B 60,0 cm</p> <p>1 Tür inkl. Akustikblende und akustikwirksamer Innenausstat- tung für die Subwooferunter- bringung, Rückwand mit Ausschnitt</p> <p>T 48,7 cm</p> <p>Lichte Maße für die Subwooferunterbringung: B 39,0/54,0, H 65,6, T 44,5 cm</p>	478,- 478,- 551,- 551,-	498,- 498,- 575,- 575,-	 <p>7363 B 45,0 cm Schenkel 71,5 x 71,5 cm 7364 B 60,0 cm Schenkel 82,0 x 82,0 cm</p> <p>1 Eckabdeckblatt mit Eckleisten T 39,1 cm</p> <p>1 x 24018 Verblendung links 1 x 24019 Verblendung rechts</p>	134,- 148,-	140,- 158,-
 <p>28608 B 120,0 (60/60) cm</p> <p>2 Türen, 2 Einlegeböden, 1 Soundbarfach mit Akustikblende inkl. Push to open und akustikwirksamer Innenausstattung mittig ein Stützfuß Innenausführung Magma</p> <p>T 48,7 cm</p>   <p>Abdeckblatt inkl. Kabeldurchlass, Rückwand inkl. Ausschnitt</p> <p>Lichte Maße hinter Akustikblende: B 116,0, H 13,7, T 32,0 cm</p> <p>Gegen Aufpreis: 1 x 8189 Infrarot Repeater (zur Übertragung des Infrarotsignals der Fernbedienung in das Klappenelement) 1 x 92134 Repeater (1 Empfänger / 2 Sender) (bei Geräteunterbringung im linken Türelement) 1 x 92125 Subwoofer Zubehör (Subwoofer im rechten Türelement) 1 x 92396 ohne vormontierten Kabeldurchlass</p>	1024,-	1065,-	 <p>- Weiterbau nur in gleicher Höhe und in gleicher oder geringerer Tiefe möglich. - Nicht möglich als Aufsatzelement.</p> <p>Gegen Aufpreis: 1 x 91620 Hochgl. Eckabdeckblatt 1 x 91761 Hochgl. seitl. Verblendung</p>	166,- 188,- 134,- 134,- 107,- 57,-	176,- 196,- 140,- 140,- 107,- 57,-
 <p>28610 B 105,0 (45/60) cm 28611 B 120,0 (60/60) cm 28612 B 135,0 (75/60) cm</p> <p>3 Schubkästen, 1 Soundbarfach mit Akustikblende inkl. Push to open und akustikwirksamer Innenausstattung mittig ein Stützfuß Innenausführung Magma</p> <p>T 48,7 cm</p>   <p>Abdeckblatt inkl. Kabeldurchlass, Rückwand inkl. Ausschnitt</p> <p>Lichte Maße hinter Akustikblende: B 101,0/116,0/131,0, H 13,7, T 32,0 cm</p> <p>Gegen Aufpreis: 1 x 8189 Infrarot Repeater (zur Übertragung des Infrarotsignals der Fernbedienung in das Klappenelement) 1 x 92396 ohne vormontierten Kabeldurchlass</p>	1150,- 1217,- 1286,-	1195,- 1267,- 1336,-	 <p>8356 Schenkel 77,1 x 77,1 cm</p> <p>2 Türen, 1 Einlegeboden T 39,1 cm</p>  <p>- Weiterbau nur in gleicher oder geringerer Tiefe möglich. - Nicht möglich als Aufsatz- oder Wangenelement.</p>	812,-	846,-
<p>90220 Schenkel 42,1 x 42,1 cm</p> <p>1 Eckabdeckblatt, 1 Eckleiste T 39,1 cm</p>			<p>8357 Schenkel 86,7 x 86,7 cm</p> <p>wie vor T 48,7 cm</p> <p>- Korpus bleibt 39,1 cm tief, Abdeckblatt steht nach hinten über. - Bei Einsatz als Abschluss- element wird die Seite nach hinten überstehend geliefert.</p>	905,-	943,-
 <p>- Ecke nicht als Stauraum nutzbar. - einseitige Abdeck- blatttiefenkürzung ohne Aufpreis</p> <p>Gegen Aufpreis: 1 x 91622 Hochgl. Eckabdeckblatt (Eckleiste in Hochglanz nicht möglich)</p>	150,-	150,-	<p>90224 Schenkel 51,7 x 51,7 cm</p> <p>wie vor T 48,7 cm</p>	202,-	209,-
	0,-	0,-		105,-	105,-

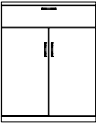
Korpuselemente 2,5 R, Höhe 95,1 cm

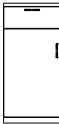
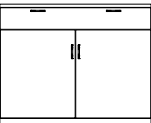
(Abdeckblätter bis 270,0 cm durchgehend)





Best.-Nr. / Maße Beschreibung	PG 1	PG 2	Best.-Nr. / Maße Beschreibung	PG 1	PG 2
 <p>24801 L B 37,5 cm 24802 R B 37,5 cm 24803 L B 45,0 cm 24804 R B 45,0 cm 24805 L B 60,0 cm 24806 R B 60,0 cm</p> <p>1 Tür, 2 Einlegeböden T 39,1 cm</p>	318,- 318,- 334,- 334,- 381,- 381,-	330,- 330,- 350,- 350,- 397,- 397,-	 <p>24827 B 45,0 cm 24828 B 60,0 cm 24829 B 75,0 cm 24830 B 90,0 cm</p> <p>5 Schubkästen T 39,1 cm</p>	472,- 526,- 577,- 638,-	490,- 547,- 599,- 666,-
<p>25590 L B 37,5 cm 25591 R B 37,5 cm 25592 L B 45,0 cm 25593 R B 45,0 cm 25594 L B 60,0 cm 25595 R B 60,0 cm</p> <p>wie vor T 48,7 cm</p>	352,- 352,- 370,- 370,- 417,- 417,-	366,- 366,- 383,- 383,- 435,- 435,-	<p>25596 B 45,0 cm 25597 B 60,0 cm 25598 B 75,0 cm 25599 B 90,0 cm</p> <p>wie vor T 48,7 cm</p>	522,- 579,- 630,- 696,-	543,- 601,- 656,- 725,-
 <p>25248 L B 45,0 cm 25249 R B 45,0 cm 25250 L B 60,0 cm 25251 R B 60,0 cm</p> <p>1 Tür (gerundet), 2 Einlegeböden T 29,5/39,1 cm</p> <p>Der Weiterbau mit 39,1 cm tiefen Elementen ist an der flacheren Seite (29,5 cm) nicht möglich.</p>	518,- 518,- 577,- 577,-	537,- 537,- 601,- 601,-	 <p>29201 B 105,0 (45/60) cm 24832 B 120,0 (60/60) cm 29202 B 135,0 (75/60) cm</p> <p>5 Schubkästen T 39,1 cm</p>	808,- 862,- 917,-	840,- 897,- 954,-
 <p>25586 L B 45,0 cm 25587 R B 45,0 cm 25588 L B 60,0 cm 25589 R B 60,0 cm</p> <p>wie vor T 39,1/48,7 cm</p>	549,- 549,- 615,- 615,-	573,- 573,- 638,- 638,-	<p>29203 B 105,0 (45/60) cm 25600 B 120,0 (60/60) cm 29204 B 135,0 (75/60) cm</p> <p>wie vor T 48,7 cm</p>	867,- 925,- 982,-	901,- 960,- 1020,-
 <p>24851 B 75,0 cm 24852 B 90,0 cm</p> <p>2 Türen, 2 Einlegeböden T 39,1 cm</p>			 <p>25605 B 75,0 cm 25606 B 90,0 cm</p> <p>wie vor T 48,7 cm</p>	470,- 530,-	488,- 551,-
 <p>24858 B 75,0 cm 24859 B 90,0 cm</p> <p>1 Schubkasten, 2 Türen, 1 Einlegeboden T 39,1 cm</p>			 <p>25607 B 75,0 cm 25608 B 90,0 cm</p> <p>wie vor T 48,7 cm</p>	510,- 573,-	530,- 593,-
 <p>24811 L B 45,0 cm 24812 R B 45,0 cm 24813 L B 60,0 cm 24814 R B 60,0 cm</p> <p>1 Schubkasten, 1 Tür, 1 Einlegeboden T 39,1 cm</p>	370,- 370,- 419,- 419,-	383,- 383,- 437,- 437,-	<p>25607 B 75,0 cm 25608 B 90,0 cm</p> <p>wie vor T 48,7 cm</p>	557,- 622,-	579,- 646,-
 <p>25601 L B 45,0 cm 25602 R B 45,0 cm 25603 L B 60,0 cm 25604 R B 60,0 cm</p> <p>wie vor T 48,7 cm</p>	411,- 411,- 464,- 464,-	429,- 429,- 480,- 480,-	 <p>24863 B 120,0 (60/60) cm</p> <p>2 Türen, 2 Einlegeböden, 1 Schubkasten T 39,1 cm</p>	670,-	698,-
			<p>25609 B 120,0 (60/60) cm</p> <p>wie vor T 48,7 cm</p>	725,-	751,-

Korpuselemente 2,5 R, Höhe 95,1 cm

(Abdeckblätter bis 270,0 cm durchgehend)

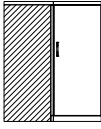
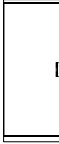

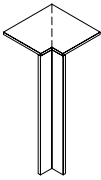
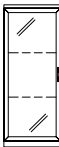

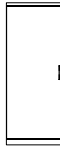
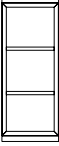

Korpuselemente 3 R, Höhe 112,7 cm

(Abdeckblätter bis 270,0 cm durchgehend)

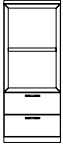
Best.-Nr. / Maße Beschreibung		PG 1	PG 2	Best.-Nr. / Maße Beschreibung		PG 1	PG 2	
	24855 Schenkel 77,1 x 77,1 cm 2 Türen, 2 Einlegeböden T 39,1 cm	885,-	919,-		2606 L B 45,0 cm 2607 R B 45,0 cm 24174 L B 60,0 cm 24175 R B 60,0 cm 1 Tür (gerundet), 2 Einlegeböden T 29,5/39,1 cm Der Weiterbau mit 39,1 cm tiefen Elementen ist an der flacheren Seite (29,5 cm) nicht möglich.	543,- 543,- 611,- 611,-	567,- 567,- 634,- 634,-	
	25610 Schenkel 86,7 x 86,7 cm wie vor T 48,7 cm – Korpus bleibt 39,1 cm tief, Abdeckblatt steht nach hinten über. – Bei Einsatz als Abschluss- element wird die Seite nach hinten überstehend geliefert.	980,-	1018,-		 Abb. L – Nicht möglich als Wangenelement.	2608 L B 45,0 cm 2609 R B 45,0 cm 24176 L B 60,0 cm 24177 R B 60,0 cm wie vor T 39,1/48,7 cm	581,- 581,- 648,- 648,-	603,- 603,- 676,- 676,-
– Weiterbau nur in gleicher oder geringerer Tiefe möglich. – Nicht möglich als Aufsatz- oder Wangenelement.								
	90220 Schenkel 42,1 x 42,1 cm 1 Eckabdeckblatt, 1 Eckleiste T 39,1 cm	202,-	209,-		7704 L B 37,5 cm 7705 R B 37,5 cm 7489 L B 45,0 cm 7490 R B 45,0 cm 7491 L B 60,0 cm 7492 R B 60,0 cm 1 Rahmen-Glastür, 2 Glaseinlegeböden T 39,1 cm	451,- 451,- 468,- 468,- 518,- 518,-	468,- 468,- 486,- 486,- 539,- 539,-	
	90224 Schenkel 51,7 x 51,7 cm wie vor T 48,7 cm	217,-	225,-		 Abb. L Beleuchtung und Spiegelrückwand siehe Seiten 94, 95 und 93.	7706 L B 37,5 cm 7707 R B 37,5 cm 7708 L B 45,0 cm 7709 R B 45,0 cm 7710 L B 60,0 cm 7711 R B 60,0 cm wie vor T 48,7 cm	486,- 486,- 504,- 504,- 557,- 557,-	506,- 506,- 524,- 524,- 577,- 577,-
	– Ecke nicht als Stauraum nutzbar. – einseitige Abdeck- blatttiefenkürzung ohne Aufpreis Gegen Aufpreis: 1 x 91622 Hochgl. Eckabdeckblatt (Eckleiste in Hochglanz nicht möglich)	105,-	105,-					
<h2>Korpuselemente 3 R, Höhe 112,7 cm</h2> <p>(Abdeckblätter bis 270,0 cm durchgehend)</p>								
	7696 L B 37,5 cm 7697 R B 37,5 cm 7473 L B 45,0 cm 7474 R B 45,0 cm 7475 L B 60,0 cm 7476 R B 60,0 cm 1 Tür, 2 Einlegeböden T 39,1 cm	346,-	360,-		24178 B 45,0 cm 24179 B 60,0 cm 24180 B 75,0 cm 2 Zwischenbauböden (nicht verstellbar) T 39,1 cm	373,- 421,- 470,-	389,- 439,- 488,-	
	7698 L B 37,5 cm 7699 R B 37,5 cm 7700 L B 45,0 cm 7701 R B 45,0 cm 7702 L B 60,0 cm 7703 R B 60,0 cm wie vor T 48,7 cm	379,- 379,- 399,- 399,- 449,- 449,-	393,- 393,- 413,- 413,- 468,- 468,-		– Nicht möglich als Wangenelement. 25631 B 45,0 cm 25632 B 60,0 cm 25633 B 75,0 cm wie vor T 48,7 cm	409,- 462,- 512,-	425,- 480,- 532,-	
Abb. L			Lichte Nischenmaße: B 38,0/53,0/68,0, T 34,9 (bei T 39,1) cm B 38,0/53,0/68,0, T 44,5 (bei T 48,7) cm Gegen Aufpreis: 2 x LED-Holzbodenbeleuchtung siehe Seite 95.					

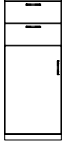

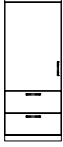

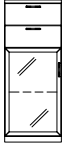
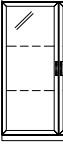
Korpuselemente 3 R, Höhe 112,7 cm

(Abdeckblätter bis 270,0 cm durchgehend)

Best.-Nr. / Maße Beschreibung	PG 1	PG 2	Best.-Nr. / Maße Beschreibung	PG 1	PG 2
 <p>24181 B 45,0 cm 24182 B 60,0 cm 24183 B 75,0 cm</p> <p>2 Schubkästen, 1 Zwischenbauboden (nicht verstellbar)</p> <p>T 39,1 cm</p>	423,- 472,- 522,-	439,- 490,- 541,-	 <p>2618 L B 45,0 cm 2619 R B 45,0 cm 2620 L B 60,0 cm 2621 R B 60,0 cm</p> <p>1 Rahmen-Glastür, 1 Glaseinlegeboden, 2 Schubkästen</p> <p>T 39,1 cm</p>	528,- 528,- 577,- 577,-	547,- 547,- 601,- 601,-
<p>- Nicht möglich als Wangenelement.</p> <p>25634 B 45,0 cm 25635 B 60,0 cm 25636 B 75,0 cm</p> <p>wie vor</p> <p>T 48,7 cm</p>	468,- 522,- 575,-	486,- 541,- 595,-	<p>Abb. L</p> <p>Beleuchtung und Spiegelrückwand siehe Seiten 94, 95 und 93.</p> <p>wie vor</p> <p>T 48,7 cm</p>	573,- 573,- 624,- 624,-	595,- 595,- 648,- 648,-
<p>Lichte Nischenmaße: B 38,0/53,0/68,0, T 34,9 (bei T 39,1) cm B 38,0/53,0/68,0, T 44,5 (bei T 48,7) cm</p> <p>Gegen Aufpreis: LED-Holzbodenbeleuchtung siehe Seite 95.</p>					
 <p>7477 L B 45,0 cm 7478 R B 45,0 cm 7479 L B 60,0 cm 7480 R B 60,0 cm</p> <p>2 Schubkästen, 1 Tür, 1 Einlegeboden</p> <p>T 39,1 cm</p>	421,- 421,- 470,- 470,-	439,- 439,- 488,- 488,-	 <p>7485 B 45,0 cm 7486 B 60,0 cm 7487 B 75,0 cm 7488 B 90,0 cm</p> <p>6 Schubkästen</p> <p>T 39,1 cm</p>	551,- 607,- 662,- 717,-	573,- 630,- 690,- 747,-
<p>Abb. L</p> <p>7712 L B 45,0 cm 7713 R B 45,0 cm 7714 L B 60,0 cm 7715 R B 60,0 cm</p> <p>wie vor</p> <p>T 48,7 cm</p>	468,- 468,- 518,- 518,-	486,- 486,- 537,- 537,-	<p>7720 B 45,0 cm 7721 B 60,0 cm 7722 B 75,0 cm 7723 B 90,0 cm</p> <p>wie vor</p> <p>T 48,7 cm</p>	607,- 662,- 723,- 779,-	630,- 690,- 749,- 808,-
 <p>2610 L B 45,0 cm 2611 R B 45,0 cm 2612 L B 60,0 cm 2613 R B 60,0 cm</p> <p>1 Tür, 1 Einlegeboden, 2 Schubkästen</p> <p>T 39,1 cm</p>	421,- 421,- 470,- 470,-	439,- 439,- 488,- 488,-	 <p>7481 B 75,0 cm 7482 B 90,0 cm</p> <p>2 Türen, 2 Einlegeböden</p> <p>T 39,1 cm</p>	506,- 565,-	528,- 587,-
<p>Abb. L</p> <p>2614 L B 45,0 cm 2615 R B 45,0 cm 2616 L B 60,0 cm 2617 R B 60,0 cm</p> <p>wie vor</p> <p>T 48,7 cm</p>	468,- 468,- 518,- 518,-	486,- 486,- 537,- 537,-	<p>7724 B 75,0 cm 7725 B 90,0 cm</p> <p>wie vor</p> <p>T 48,7 cm</p>	545,- 609,-	569,- 632,-
 <p>7493 L B 45,0 cm 7494 R B 45,0 cm 7495 L B 60,0 cm 7496 R B 60,0 cm</p> <p>2 Schubkästen, 1 Rahmen-Glastür, 1 Glaseinlegeboden</p> <p>T 39,1 cm</p>	528,- 528,- 577,- 577,-	547,- 547,- 601,- 601,-	 <p>7726 B 75,0 cm 7497 B 90,0 cm</p> <p>2 Rahmen-Glastüren, 2 Glaseinlegeböden</p> <p>T 39,1 cm</p>	662,- 709,-	690,- 739,-
<p>Abb. L</p> <p>Beleuchtung und Spiegelrückwand siehe Seiten 94, 95 und 93.</p> <p>wie vor</p> <p>T 48,7 cm</p>	573,- 573,- 624,- 624,-	595,- 595,- 648,- 648,-	<p>Beleuchtung und Spiegelrückwand siehe Seiten 94, 95 und 93.</p> <p>wie vor</p> <p>T 48,7 cm</p>	701,- 753,-	731,- 784,-

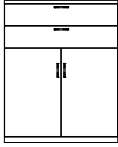
Korpuselemente 3 R, Höhe 112,7 cm

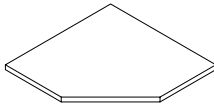
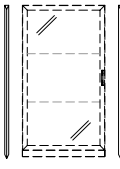
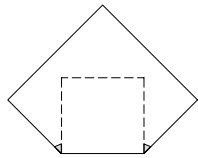
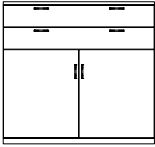
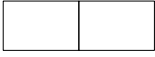
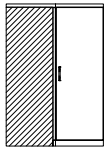
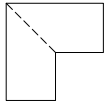
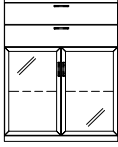
(Abdeckblätter bis 270,0 cm durchgehend)

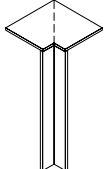
	Best.-Nr. / Maße Beschreibung	PG 1	PG 2		Best.-Nr. / Maße Beschreibung	PG 1	PG 2
 	7483 B 75,0 cm 7484 B 90,0 cm 2 Schubkästen, 2 Türen, 1 Einlegeboden T 39,1 cm	575,- 632,-	601,- 660,-	  	7574 B 45,0 cm Schenkel 71,5 x 71,5 cm 7575 B 60,0 cm Schenkel 82,0 x 82,0 cm 1 Eckabdeckblatt mit Eckleisten T 39,1 cm 1 x 24020 Verblendung links 1 x 24021 Verblendung rechts	140,- 158,- 123,- 123,-	146,- 162,- 126,- 126,-
	7729 B 75,0 cm 7730 B 90,0 cm wie vor T 48,7 cm	626,- 686,-	650,- 713,-		7734 B 45,0 cm Schenkel 81,1 x 81,1 cm 7735 B 60,0 cm Schenkel 91,6 x 91,6 cm wie vor T 48,7 cm 1 x 24369 Verblendung links 1 x 24370 Verblendung rechts	176,- 196,- 148,- 148,-	182,- 206,- 154,- 154,-
 	24922 B 120,0 (60/60) cm 2 Schubkästen, 2 Türen, 2 Einlegeböden T 39,1 cm	749,-	781,-	 	8358 Schenkel 77,1 x 77,1 cm 2 Türen, 2 Einlegeböden T 39,1 cm	958,-	996,-
	25611 B 120,0 (60/60) cm wie vor T 48,7 cm	804,-	836,-		8359 Schenkel 86,7 x 86,7 cm wie vor T 48,7 cm – Korpus bleibt 39,1 cm tief, Abdeckblatt steht nach hinten über. – Bei Einsatz als Abschluss- element wird die Seite nach hinten überstehend geliefert.	1051,-	1095,-
 	7731 B 75,0 cm 7978 B 90,0 cm 2 Schubkästen, 2 Rahmen-Glastüren, 1 Glaseinlegeboden T 39,1 cm	735,- 781,-	765,- 810,-		90220 Schenkel 42,1 x 42,1 cm 1 Eckabdeckblatt, 1 Eckleiste T 39,1 cm	202,-	209,-
	Beleuchtung und Spiegelrückwand siehe Seiten 94, 95 und 93. 7732 B 75,0 cm 7733 B 90,0 cm wie vor T 48,7 cm	786,- 834,-	818,- 865,-		– Ecke nicht als Stauraum nutzbar. – einseitige Abdeck- blatttiefenkürzung ohne Aufpreis 90224 Schenkel 51,7 x 51,7 cm wie vor T 48,7 cm	217,- 105,-	225,- 105,-

– Weiterbau nur in gleicher Höhe und in gleicher oder geringerer Tiefe möglich.
 – Nicht möglich als Aufsatzelement.

Gegen Aufpreis:
1 x 91620 Hochgl. Eckabdeckblatt
1 x 91763 Hochgl. seitt. Verblendung







– Weiterbau nur in gleicher oder geringerer Tiefe möglich.
 – Nicht möglich als Aufsatz- oder Wangenelement.

– Ecke nicht als Stauraum nutzbar.
 – einseitige Abdeckblatttiefenkürzung ohne Aufpreis

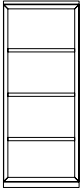
Gegen Aufpreis:
1 x 91622 Hochgl. Eckabdeckblatt
 (Eckleiste in Hochglanz nicht möglich)

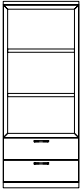

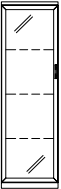
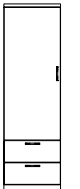







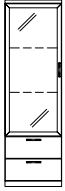

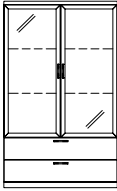

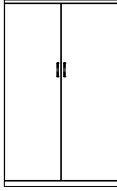

Korpuselemente 4 R, Höhe 147,9 cm

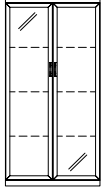
(Abdeckblätter bis 270,0 cm durchgehend)

Best.-Nr. / Maße Beschreibung	PG 1	PG 2	Best.-Nr. / Maße Beschreibung	PG 1	PG 2
 7736 L B 37,5 cm 7737 R B 37,5 cm 7097 L B 45,0 cm 7098 R B 45,0 cm 7105 L B 60,0 cm 7106 R B 60,0 cm 1 Tür, 3 Einlegeböden T 39,1 cm	415,- 415,- 435,- 435,- 490,- 490,-	433,- 433,- 453,- 453,- 508,- 508,-	 24188 B 45,0 cm 24189 B 60,0 cm 24190 B 75,0 cm 3 Zwischenbauböden (nicht verstellbar) T 39,1 cm	462,- 522,- 561,-	480,- 541,- 581,-
 Abb. L 7738 L B 37,5 cm 7739 R B 37,5 cm 7740 L B 45,0 cm 7741 R B 45,0 cm 7742 L B 60,0 cm 7743 R B 60,0 cm wie vor T 48,7 cm	456,- 456,- 476,- 476,- 535,- 535,-	476,- 476,- 494,- 494,- 559,- 559,-	- Nicht möglich als Wangenelement. wie vor T 48,7 cm Lichte Nischenmaße: B 38,0/53,0/68,0, T 34,9 (bei T 39,1) cm B 38,0/53,0/68,0, T 44,5 (bei T 48,7) cm Gegen Aufpreis: 2x LED-Holzbodenbeleuchtung siehe Seite 95.	504,- 565,- 607,-	524,- 587,- 630,-
 1013 L B 45,0 cm 1014 R B 45,0 cm 24184 L B 60,0 cm 24185 R B 60,0 cm 1 Tür (gerundet), 3 Einlegeböden T 29,5/39,1 cm	601,- 601,- 674,- 674,-	626,- 626,- 700,- 700,-	 24191 B 45,0 cm 24192 B 60,0 cm 24193 B 75,0 cm 2 Schubkästen, 2 Zwischenbauböden (nicht verstellbar) T 39,1 cm	543,- 607,- 642,-	567,- 630,- 668,-
 Abb. L - Nicht möglich als Wangenelement. wie vor T 39,1/48,7 cm Der Weiterbau mit 39,1 cm tiefer Elementen ist an der flacheren Seite (29,5 cm) nicht möglich.	642,- 642,- 721,- 721,-	668,- 668,- 747,- 747,-	- Nicht möglich als Wangenelement. wie vor T 48,7 cm Lichte Nischenmaße: B 38,0/53,0/68,0, T 34,9 (bei T 39,1) cm B 38,0/53,0/68,0, T 44,5 (bei T 48,7) cm Gegen Aufpreis: 2x LED-Holzbodenbeleuchtung siehe Seite 95.	595,- 656,- 698,-	620,- 686,- 725,-
 7744 L B 37,5 cm 7745 R B 37,5 cm 7103 L B 45,0 cm 7104 R B 45,0 cm 7107 L B 60,0 cm 7108 R B 60,0 cm 1 Rahmen-Glastür, 3 Glaseinlegeböden T 39,1 cm	528,- 528,- 543,- 543,- 599,- 599,-	545,- 545,- 567,- 567,- 624,- 624,-	 7647 L B 45,0 cm 7649 R B 45,0 cm 7648 L B 60,0 cm 7650 R B 60,0 cm 1 Tür, 2 Einlegeböden, 2 Schubkästen T 39,1 cm	492,- 492,- 549,- 549,-	516,- 516,- 573,- 573,-
 Abb. L Beleuchtung und Spiegelrückwand siehe Seiten 94, 95 und 93. wie vor T 48,7 cm	569,- 569,- 587,- 587,- 644,- 644,-	593,- 593,- 613,- 613,- 670,- 670,-	 Abb. L 7905 L B 45,0 cm 7906 R B 45,0 cm 7907 L B 60,0 cm 7908 R B 60,0 cm wie vor T 48,7 cm	543,- 543,- 603,- 603,-	567,- 567,- 628,- 628,-

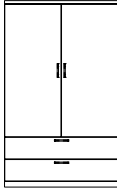

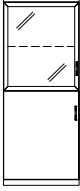
Korpuselemente 4 R, Höhe 147,9 cm

(Abdeckblätter bis 270,0 cm durchgehend)

Best.-Nr. / Maße Beschreibung		PG 1	PG 2	Best.-Nr. / Maße Beschreibung		PG 1	PG 2
  Abb. L Beleuchtung und Spiegelrückwand siehe Seiten 94, 95 und 93.	7651 L B 45,0 cm 7653 R B 45,0 cm 7652 L B 60,0 cm 7654 R B 60,0 cm 1 Rahmen-Glastür, 2 Glaseinlegeböden, 2 Schubkästen T 39,1 cm	607,- 607,- 660,- 660,-	630,- 630,- 686,- 686,-	  Beleuchtung und Spiegelrückwand siehe Seiten 94, 95 und 93.	7657 B 75,0 cm 7658 B 90,0 cm 2 Rahmen-Glastüren, 2 Glaseinlegeböden, 2 Schubkästen T 39,1 cm	775,- 812,-	802,- 844,-
	7909 L B 45,0 cm 7910 R B 45,0 cm 7911 L B 60,0 cm 7912 R B 60,0 cm wie vor T 48,7 cm	656,- 656,- 713,- 713,-	682,- 682,- 739,- 739,-		7915 B 75,0 cm 7916 B 90,0 cm wie vor T 48,7 cm	832,- 871,-	864,- 907,-
  Abb. L	7125 B 75,0 cm 7128 B 90,0 cm 2 Türen, 3 Einlegeböden T 39,1 cm	577,- 632,-	601,- 660,-	  Abb. L	7099 L B 45,0 cm 7100 R B 45,0 cm 7109 L B 60,0 cm 7110 R B 60,0 cm 7117 L B 75,0 cm 7118 R B 75,0 cm 2 Türen, 2 Einlegeböden T 39,1 cm	456,- 456,- 512,- 512,- 565,- 565,-	474,- 474,- 532,- 532,- 589,- 589,-
	7752 B 75,0 cm 7753 B 90,0 cm wie vor T 48,7 cm	626,- 684,-	650,- 709,-		7756 L B 45,0 cm 7757 R B 45,0 cm 7758 L B 60,0 cm 7759 R B 60,0 cm 7760 L B 75,0 cm 7761 R B 75,0 cm wie vor T 48,7 cm	498,- 498,- 557,- 557,- 613,- 613,-	520,- 520,- 577,- 577,- 636,- 636,-
  Beleuchtung und Spiegelrückwand siehe Seiten 94, 95 und 93.	7126 B 75,0 cm 7148 B 90,0 cm 2 Rahmen-Glastüren, 3 Glaseinlegeböden T 39,1 cm	743,- 800,-	777,- 832,-	  Abb. L - Nicht möglich als Wangenelement.	2628 L B 45,0 cm 2629 R B 45,0 cm 24407 L B 60,0 cm 24489 R B 60,0 cm 2 Türen (gerundet), 2 Einlegeböden T 29,5/39,1 cm	664,- 664,- 735,- 735,-	690,- 690,- 765,- 765,-
	7754 B 75,0 cm 7755 B 90,0 cm wie vor T 48,7 cm	792,- 848,-	826,- 883,-		2630 L B 45,0 cm 2631 R B 45,0 cm 24408 L B 60,0 cm 24490 R B 60,0 cm wie vor T 39,1/48,7 cm	703,- 703,- 781,- 781,-	731,- 731,- 810,- 810,-
  Abb. L	7655 B 75,0 cm 7656 B 90,0 cm 2 Türen, 2 Einlegeböden, 2 Schubkästen T 39,1 cm	648,- 701,-	674,- 733,-	  Abb. L Beleuchtung und Spiegelrückwand siehe Seiten 94, 95 und 93.	7111 L B 60,0 cm 7112 R B 60,0 cm 7119 L B 75,0 cm 7120 R B 75,0 cm 1 Rahmen-Glastür, 1 Glaseinlegeboden, 1 Tür, 1 Einlegeboden T 39,1 cm	595,- 595,- 648,- 648,-	618,- 618,- 674,- 674,-
	7913 B 75,0 cm 7914 B 90,0 cm wie vor T 48,7 cm	703,- 761,-	733,- 790,-		7762 L B 60,0 cm 7763 R B 60,0 cm 7764 L B 75,0 cm 7765 R B 75,0 cm wie vor T 48,7 cm	638,- 638,- 698,- 698,-	664,- 664,- 727,- 727,-



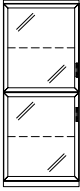
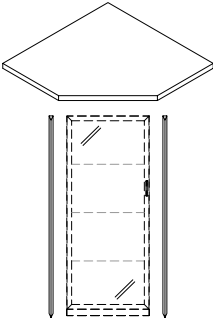
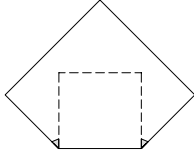
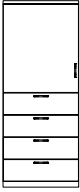
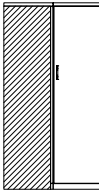
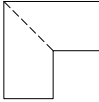

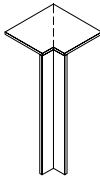
Korpuselemente 4 R, Höhe 147,9 cm

(Abdeckblätter bis 270,0 cm durchgehend)

Best.-Nr. / Maße Beschreibung	PG 1	PG 2	Best.-Nr. / Maße Beschreibung	PG 1	PG 2
 <p>7076 L B 60,0 cm 7077 R B 60,0 cm 7078 L B 75,0 cm 7079 R B 75,0 cm</p> <p>2 Rahmen-Glastüren, 2 Glaseinlegeböden T 39,1 cm</p>	676,- 676,- 733,- 733,-	703,- 703,- 759,- 759,-	 <p>7365 B 45,0 cm Schenkel 71,5 x 71,5 cm 7366 B 60,0 cm Schenkel 82,0 x 82,0 cm</p> <p>1 Eckabdeckblatt mit Eckleisten T 39,1 cm</p> <p>1 x 24022 Verblendung links 1 x 24023 Verblendung rechts</p>	146,- 162,- 138,- 138,-	152,- 168,- 144,- 144,-
<p>Abb. L</p> <p>Beleuchtung und Spiegelrückwand siehe Seiten 94, 95 und 93.</p> <p>7774 L B 60,0 cm 7775 R B 60,0 cm 7776 L B 75,0 cm 7777 R B 75,0 cm</p> <p>wie vor T 48,7 cm</p>	723,- 723,- 781,- 781,-	751,- 751,- 810,- 810,-	 <p>7790 B 45,0 cm Schenkel 81,1 x 81,1 cm 7791 B 60,0 cm Schenkel 91,6 x 91,6 cm</p> <p>wie vor T 48,7 cm</p> <p>1 x 24397 Verblendung links 1 x 24398 Verblendung rechts</p> <p>1 x 91620 Hochgl. Eckabdeckblatt 1 x 91765 Hochgl. seitol. Verblendung</p>	182,- 206,- 164,- 164,-	190,- 211,- 172,- 172,-
			<p>- Weiterbau nur in gleicher Höhe und in gleicher oder geringerer Tiefe möglich. - Nicht möglich als Aufsatzelement.</p>		
 <p>7101 L B 45,0 cm 7102 R B 45,0 cm 7113 L B 60,0 cm 7114 R B 60,0 cm 7121 L B 75,0 cm 7122 R B 75,0 cm</p> <p>1 Tür, 1 Einlegeboden, 4 Schubkästen T 39,1 cm</p>	541,- 541,- 613,- 613,- 678,- 678,-	565,- 565,- 634,- 634,- 705,- 705,-	 <p>8382 Schenkel 77,1 x 77,1 cm</p> <p>2 Türen, 3 Einlegeböden T 39,1 cm</p>	1065,-	1107,-
<p>Abb. L</p> <p>7778 L B 45,0 cm 7779 R B 45,0 cm 7780 L B 60,0 cm 7781 R B 60,0 cm 7782 L B 75,0 cm 7783 R B 75,0 cm</p> <p>wie vor T 48,7 cm</p>	603,- 603,- 674,- 674,- 743,- 743,-	628,- 628,- 700,- 700,- 775,- 775,-	 <p>8383 Schenkel 86,7 x 86,7 cm</p> <p>wie vor T 48,7 cm</p> <p>- Korpus bleibt 39,1 cm tief, Abdeckblatt steht nach hinten über. - Bei Einsatz als Abschluss- element wird die Seite nach hinten überstehend geliefert.</p>	1158,-	1207,-
			<p>- Weiterbau nur in gleicher oder geringerer Tiefe möglich. - Nicht möglich als Aufsatz- oder Wangenelement.</p>		
 <p>7503 L B 45,0 cm 7504 R B 45,0 cm 7115 L B 60,0 cm 7116 R B 60,0 cm 7123 L B 75,0 cm 7124 R B 75,0 cm</p> <p>1 Rahmen-Glastür, 1 Glaseinlegeboden, 4 Schubkästen T 39,1 cm</p>	634,- 634,- 694,- 694,- 761,- 761,-	662,- 662,- 721,- 721,- 790,- 790,-	 <p>90220 Schenkel 42,1 x 42,1 cm</p> <p>1 Eckabdeckblatt, 1 Eckleiste T 39,1 cm</p>	202,-	209,-
<p>Abb. L</p> <p>Beleuchtung und Spiegelrückwand siehe Seiten 94, 95 und 93.</p> <p>7784 L B 45,0 cm 7785 R B 45,0 cm 7786 L B 60,0 cm 7787 R B 60,0 cm 7788 L B 75,0 cm 7789 R B 75,0 cm</p> <p>wie vor T 48,7 cm</p>	696,- 696,- 755,- 755,- 828,- 828,-	725,- 725,- 786,- 786,- 860,- 860,-	<p>- Ecke nicht als Stauraum nutzbar. - einseitige Abdeck- blatttiefenkürzung ohne Aufpreis</p> <p>90224 Schenkel 51,7 x 51,7 cm</p> <p>wie vor T 48,7 cm</p> <p>1 x 91622 Hochgl. Eckabdeckblatt (Eckleiste in Hochglanz nicht möglich)</p>	217,- 105,-	225,- 105,-

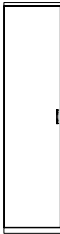
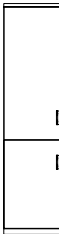
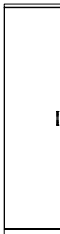

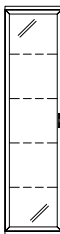

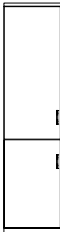
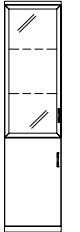







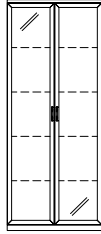

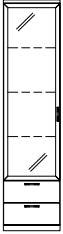

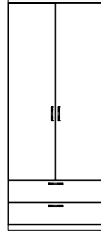

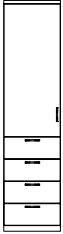

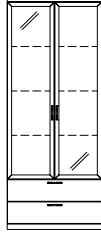
Korpuselemente 5 R, Höhe 183,1 cm

(Abdeckblätter bis 270,0 cm durchgehend)

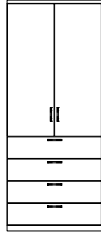
Best.-Nr. / Maße Beschreibung		PG 1	PG 2	Best.-Nr. / Maße Beschreibung		PG 1	PG 2
	7792 L B 37,5 cm 7793 R B 37,5 cm 7507 L B 45,0 cm 7508 R B 45,0 cm 7509 L B 60,0 cm 7510 R B 60,0 cm 1 Tür, 4 Einlegeböden T 39,1 cm	472,- 472,- 490,- 490,- 557,- 557,-	490,- 490,- 512,- 512,- 577,- 577,-		2634 L B 45,0 cm 2635 R B 45,0 cm 2 Türen (gerundet), 3 Einlegeböden T 29,5/39,1 cm – Nicht möglich als Wangenelement.	721,- 721,-	747,- 747,-
	2632 L B 45,0 cm 2633 R B 45,0 cm 1 Tür (gerundet), 4 Einlegeböden T 29,5/39,1 cm – Nicht möglich als Wangenelement.	660,- 660,-	686,- 686,-		24196 B 45,0 cm 24197 B 60,0 cm 24198 B 75,0 cm 4 Zwischenbauböden (nicht verstellbar) T 39,1 cm	520,- 589,- 636,-	539,- 613,- 664,-
	7794 L B 37,5 cm 7795 R B 37,5 cm 7527 L B 45,0 cm 7528 R B 45,0 cm 7529 L B 60,0 cm 7530 R B 60,0 cm 1 Rahmen-Glastür, 4 Glaseinlegeböden T 39,1 cm Beleuchtung und Spiegelrückwand siehe Seiten 94, 95 und 93.	575,- 575,- 595,- 595,- 652,- 652,-	597,- 597,- 618,- 618,- 678,- 678,-		24199 B 45,0 cm 24200 B 60,0 cm 24201 B 75,0 cm 2 Schubkästen, 3 Zwischenbauböden (nicht verstellbar) T 39,1 cm	603,- 674,- 723,-	628,- 700,- 749,-
	2677 L B 45,0 cm 2666 R B 45,0 cm 2667 L B 60,0 cm 2668 R B 60,0 cm 2 Türen, 3 Einlegeböden T 39,1 cm	539,- 539,- 609,- 609,-	561,- 561,- 632,- 632,-		2673 L B 45,0 cm 2674 R B 45,0 cm 2675 L B 60,0 cm 2676 R B 60,0 cm 1 Rahmen-Glastür, 2 Glaseinlegeböden, 1 Tür, 1 Einlegeboden T 39,1 cm Beleuchtung und Spiegelrückwand siehe Seiten 94, 95 und 93.	644,- 644,- 715,- 715,-	670,- 670,- 743,- 743,-

Korpuselemente 5 R, Höhe 183,1 cm

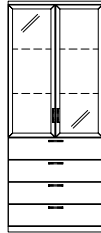
(Abdeckblätter bis 270,0 cm durchgehend)

Best.-Nr. / Maße Beschreibung	PG 1	PG 2		Best.-Nr. / Maße Beschreibung	PG 1	PG 2
 <p>7521 L B 45,0 cm 7522 R B 45,0 cm 7523 L B 60,0 cm 7524 R B 60,0 cm</p> <p>1 Tür, 3 Einlegeböden, 2 Schubkästen</p> <p>T 39,1 cm</p>  <p>Abb. L</p>	551,- 551,- 617,- 617,-	573,- 573,- 640,- 640,-	 	<p>7541 B 75,0 cm 7542 B 90,0 cm</p> <p>2 Rahmen-Glastüren, 4 Glaseinlegeböden</p> <p>T 39,1 cm</p> <p>Beleuchtung und Spiegelrückwand siehe Seiten 94, 95 und 93.</p>	822,- 883,-	858,- 919,-
 <p>7515 L B 45,0 cm 7516 R B 45,0 cm 7517 L B 60,0 cm 7518 R B 60,0 cm</p> <p>1 Rahmen-Glastür, 3 Glaseinlegeböden, 2 Schubkästen</p> <p>T 39,1 cm</p> <p>Beleuchtung und Spiegelrückwand siehe Seiten 94, 95 und 93.</p>  <p>Abb. L</p>	654,- 654,- 713,- 713,-	680,- 680,- 741,- 741,-	 	<p>7535 B 75,0 cm 7536 B 90,0 cm</p> <p>2 Türen, 3 Einlegeböden, 2 Schubkästen</p> <p>T 39,1 cm</p>	725,- 806,-	753,- 842,-
 <p>7511 L B 45,0 cm 7512 R B 45,0 cm 7513 L B 60,0 cm 7514 R B 60,0 cm</p> <p>1 Tür, 2 Einlegeböden, 4 Schubkästen</p> <p>T 39,1 cm</p>  <p>Abb. L</p>	613,- 613,- 674,- 674,-	634,- 634,- 701,- 701,-	 	<p>7539 B 75,0 cm 7540 B 90,0 cm</p> <p>2 Rahmen-Glastüren, 3 Glaseinlegeböden, 2 Schubkästen</p> <p>T 39,1 cm</p> <p>Beleuchtung und Spiegelrückwand siehe Seiten 94, 95 und 93.</p>	891,- 952,-	929,- 994,-
 <p>7531 L B 45,0 cm 7532 R B 45,0 cm 7533 L B 60,0 cm 7534 R B 60,0 cm</p> <p>1 Rahmen-Glastür, 2 Glaseinlegeböden, 4 Schubkästen</p> <p>T 39,1 cm</p> <p>Beleuchtung und Spiegelrückwand siehe Seiten 94, 95 und 93.</p>  <p>Abb. L</p>	713,- 713,- 775,- 775,-	743,- 743,- 804,- 804,-	 	<p>7537 B 75,0 cm 7538 B 90,0 cm</p> <p>2 Türen, 2 Einlegeböden, 4 Schubkästen</p> <p>T 39,1 cm</p>	794,- 879,-	828,- 913,-
 <p>7519 B 75,0 cm 7520 B 90,0 cm</p> <p>2 Türen, 4 Einlegeböden</p> <p>T 39,1 cm</p> 	654,- 737,-	680,- 771,-	 	<p>7576 B 75,0 cm 7543 B 90,0 cm</p> <p>2 Rahmen-Glastüren, 2 Glaseinlegeböden, 4 Schubkästen</p> <p>T 39,1 cm</p> <p>Beleuchtung und Spiegelrückwand siehe Seiten 94, 95 und 93.</p>	962,- 1022,-	1000,- 1065,-

KIRA-SYSTEM

A = Aufsatzelement, H -4,5 cm
W = Wangenelement **(siehe Seite 2)**





Hochglanz Aufpreise Korpus + Front siehe Tabelle C/D Seite 101.

Korpuselemente 5 R, Höhe 183,1 cm

(Abdeckblätter bis 270,0 cm durchgehend)

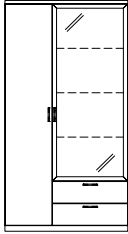
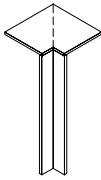

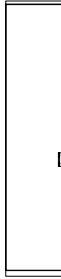

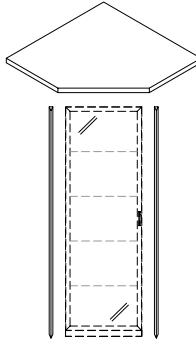
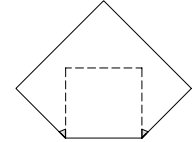
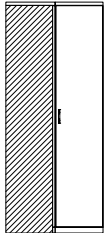
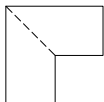





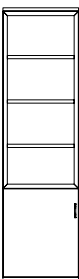

Korpuselemente 5 R, Höhe 183,1 cm

(Abdeckblätter bis 270,0 cm durchgehend)

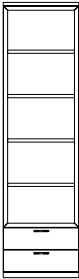
Best.-Nr. / Maße Beschreibung	PG 1	PG 2	Best.-Nr. / Maße Beschreibung	PG 1	PG 2			
 <p>7945 B 82,5 (37,5/45) cm (Abb.) 24132 B 82,5 (45/37,5) cm (gespiegelt) 7946 B 97,5 (37,5/60) cm (Abb.) 24133 B 97,5 (60/37,5) cm (gespiegelt) 7455 B 105,0 (45/60) cm (Abb.) 24134 B 105,0 (60/45) cm (gespiegelt) 7947 B 105,0 (60/45) cm (Abb.) 24135 B 105,0 (45/60) cm (gespiegelt)</p> <p>1 Tür, 4 Einlegeböden, 1 Rahmen-Glastür, 3 Glaseinlegeböden, 2 Schubkästen</p> <p>T 39,1 cm</p> <p>Beleuchtung und Spiegelrückwand siehe Seiten 94, 95 und 93.</p>	1126,- 1126,-	1172,- 1172,-	 <p>90220 Schenkel 42,1 x 42,1 cm 1 Eckabdeckblatt, 1 Eckleiste T 39,1 cm</p> <p>- Ecke nicht als Stauraum nutzbar. - einseitige Abdeck- blatttiefenkürzung ohne Aufpreis</p> <p>Gegen Aufpreis: 1 x 91622 Hochgl. Eckabdeckblatt (Eckleiste in Hochglanz nicht möglich)</p>	202,-	209,-			
 <p>24067 B 90,0 (45/45) cm (Abb.) 24136 B 90,0 (45/45) cm (gespiegelt) 24068 B 105,0 (45/60) cm (Abb.) 24137 B 105,0 (60/45) cm (gespiegelt)</p> <p>1 Tür (gerundet), 4 Einlegeböden, 1 Rahmen-Glastür, 3 Glaseinlegeböden, 2 Schubkästen</p> <p>T 39,1 cm</p> <p>Beleuchtung und Spiegelrückwand siehe Seiten 94, 95 und 93.</p>	1249,- 1249,-	1300,- 1300,-		<p>W = Wangenelement (siehe Seite 2)</p> <h3>Korpuselemente 6 R, Höhe 218,3 cm</h3>  <p>7348 L B 45,0 cm 7349 R B 45,0 cm 24534 L B 60,0 cm 24535 R B 60,0 cm</p> <p>1 Tür, 5 Einlegeböden T 39,1 cm</p> <p>Abb. L</p>  <p>2671 L B 45,0 cm 2672 R B 45,0 cm</p> <p>1 Tür (gerundet), 5 Einlegeböden T 29,5/39,1 cm</p> <p>- Nicht möglich als Wangenelement.</p> <p>Abb. L</p>	522,- 522,- 585,- 585,-	541,- 541,- 611,- 611,-		
 <p>7976 B 45,0 cm Schenkel 71,5 x 71,5 cm 7977 B 60,0 cm Schenkel 82,0 x 82,0 cm</p> <p>1 Eckabdeckblatt mit Eckleisten T 39,1 cm</p> <p>1 x 24024 Verblendung links 1 x 24025 Verblendung rechts</p> <p>- Weiterbau nur in gleicher Höhe und in gleicher oder geringerer Tiefe möglich. - Nicht möglich als Aufsatz- element.</p> 	152,- 172,-	160,- 178,-	150,- 150,-		156,- 156,-			
<p>Gegen Aufpreis: 1 x 91620 Hochgl. Eckabdeckblatt 1 x 91767 Hochgl. seiti. Verblendung</p>	107,- 89,-	107,- 89,-	<p>8384 Schenkel 77,1 x 77,1 cm</p> <p>2 Türen, 4 Einlegeböden T 39,1 cm</p> <p>- Weiterbau nur in gleicher oder geringerer Tiefe möglich. - Nicht möglich als Aufsatz- oder Wangenelement.</p>  	1201,-	1249,-	<p>7796 L B 37,5 cm 7797 R B 37,5 cm 7369 L B 45,0 cm 7370 R B 45,0 cm 7917 L B 60,0 cm 7918 R B 60,0 cm</p> <p>1 Rahmen-Glastür, 5 Glaseinlegeböden T 39,1 cm</p> <p>Beleuchtung und Spiegelrückwand siehe Seiten 94, 95 und 93.</p> <p>Abb. L</p>	622,- 622,- 642,- 642,- 717,- 717,-	646,- 646,- 670,- 670,- 747,- 747,-

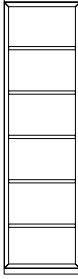

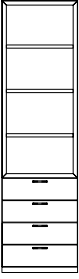







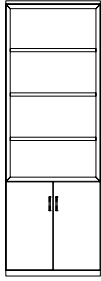

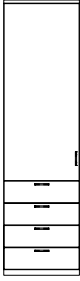

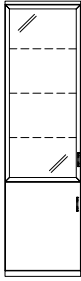

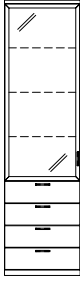
Korpuselemente 6 R, Höhe 218,3 cm

(Abdeckblätter bis 270,0 cm durchgehend)

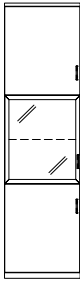
Best.-Nr. / Maße Beschreibung	PG 1	PG 2	Best.-Nr. / Maße Beschreibung	PG 1	PG 2
 <p>7798 L B 37,5 cm 7799 R B 37,5 cm 7050 L B 45,0 cm 7051 R B 45,0 cm 7058 L B 60,0 cm 7059 R B 60,0 cm</p> <p>2 Türen, 4 Einlegeböden T 39,1 cm</p>  <p>Abb. L</p>	530,- 530,- 549,- 549,- 618,- 618,-	549,- 549,- 573,- 573,- 642,- 642,-	 <p>24213 L B 45,0 cm 24214 R B 45,0 cm 24215 L B 60,0 cm 24216 R B 60,0 cm</p> <p>1 Tür, 1 Einlegeboden, 3 Zwischenbauböden (nicht verstellbar) T 39,1 cm</p>  <p>Abb. L</p> <p>- Nicht möglich als Wangenelement. Lichte Nischenmaße: B 38,0/53,0, T 34,9 cm Gegen Aufpreis: 3x LED-Holzbodenbeleuchtung siehe Seite 95.</p>	662,- 662,- 733,- 733,-	688,- 688,- 761,- 761,-
 <p>1006 L B 45,0 cm 1010 R B 45,0 cm 24242 L B 60,0 cm 24243 R B 60,0 cm</p> <p>2 Türen (gerundet), 4 Einlegeböden T 29,5/39,1 cm</p> <p>- Nicht möglich als Wangenelement.</p>  <p>Abb. L</p>	779,- 779,- 871,- 871,-	808,- 808,- 905,- 905,-	 <p>24207 B 45,0 cm 24208 B 60,0 cm 24209 B 75,0 cm</p> <p>2 Schubkästen, 4 Zwischenbauböden (nicht verstellbar) T 39,1 cm</p>  <p>Abb. L</p> <p>- Nicht möglich als Wangenelement. Lichte Nischenmaße: B 38,0/53,0/68,0, T 34,9 cm Gegen Aufpreis: 4x LED-Holzbodenbeleuchtung siehe Seite 95.</p>	692,- 775,- 828,-	717,- 804,- 862,-
 <p>24204 B 45,0 cm 24205 B 60,0 cm 24206 B 75,0 cm</p> <p>5 Zwischenbauböden (nicht verstellbar) T 39,1 cm</p>  <p>Abb. L</p> <p>- Nicht möglich als Wangenelement. Lichte Nischenmaße: B 38,0/53,0/68,0, T 34,9 cm Gegen Aufpreis: 3x LED-Holzbodenbeleuchtung siehe Seite 95.</p>	609,- 692,- 745,-	632,- 717,- 777,-	 <p>24210 B 45,0 cm 24211 B 60,0 cm 24212 B 75,0 cm</p> <p>4 Schubkästen, 3 Zwischenbauböden (nicht verstellbar) T 39,1 cm</p>  <p>Abb. L</p> <p>- Nicht möglich als Wangenelement. Lichte Nischenmaße: B 38,0/53,0/68,0, T 34,9 cm Gegen Aufpreis: 2x LED-Holzbodenbeleuchtung siehe Seite 95.</p>	757,- 842,- 895,-	786,- 875,- 931,-

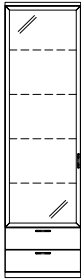
Korpuselemente 6 R, Höhe 218,3 cm

(Abdeckblätter bis 270,0 cm durchgehend)

	Best.-Nr. / Maße Beschreibung	PG 1	PG 2		Best.-Nr. / Maße Beschreibung	PG 1	PG 2
  <p>- Nicht möglich als Wangenelement.</p> <p>Lichte Nischenmaße: B 68,0, T 34,9 cm</p> <p>Gegen Aufpreis: 2 x LED-Holzbodenbeleuchtung siehe Seite 95.</p>	<p>24217 B 75,0 cm 2 Türen, 1 Einlegeboden, 3 Zwischenbauböden (nicht verstellbar) T 39,1 cm</p>	828,-	862,-	  <p>Abb. L</p>	<p>7054 L B 45,0 cm 7055 R B 45,0 cm 7062 L B 60,0 cm 7063 R B 60,0 cm 1 Tür, 3 Einlegeböden, 4 Schubkästen T 39,1 cm</p>	634,- 634,- 703,- 703,-	662,- 662,- 733,- 733,-
  <p>Abb. L</p>	<p>7800 L B 37,5 cm 7801 R B 37,5 cm 7052 L B 45,0 cm 7053 R B 45,0 cm 7060 L B 60,0 cm 7061 R B 60,0 cm 1 Rahmen-Glastür, 3 Glaseinlegeböden, 1 Tür, 1 Einlegeboden T 39,1 cm Beleuchtung und Spiegelrückwand siehe Seiten 94, 95 und 93.</p>	646,- 646,- 666,- 666,- 735,- 735,-	672,- 672,- 694,- 694,- 765,- 765,-	  <p>Abb. L</p>	<p>7056 L B 45,0 cm 7057 R B 45,0 cm 7064 L B 60,0 cm 7065 R B 60,0 cm 1 Rahmen-Glastür, 3 Glaseinlegeböden, 4 Schubkästen T 39,1 cm Beleuchtung und Spiegelrückwand siehe Seiten 94, 95 und 93.</p>	731,- 731,- 796,- 796,-	757,- 757,- 828,- 828,-
  <p>Abb. L</p>	<p>7550 L B 45,0 cm 7551 R B 45,0 cm 7552 L B 60,0 cm 7553 R B 60,0 cm 1 Tür, 4 Einlegeböden, 2 Schubkästen T 39,1 cm</p>	579,- 579,- 638,- 638,-	607,- 607,- 664,- 664,-	  <p>Abb. L</p>	<p>7066 L B 60,0 cm 7067 R B 60,0 cm 2 Türen, 2 Einlegeböden, 1 Rahmen-Glastür, 1 Glaseinlegeboden T 39,1 cm Beleuchtung und Spiegelrückwand siehe Seiten 94, 95 und 93.</p>	788,- 788,-	820,- 820,-
  <p>Abb. L</p>	<p>7544 L B 45,0 cm 7545 R B 45,0 cm 7546 L B 60,0 cm 7547 R B 60,0 cm 1 Rahmen-Glastür, 4 Glaseinlegeböden, 2 Schubkästen T 39,1 cm Beleuchtung und Spiegelrückwand siehe Seiten 94, 95 und 93.</p>	701,- 701,- 765,- 765,-	731,- 731,- 798,- 798,-	  <p>Abb. L</p>	<p>7371 B 75,0 cm 7919 B 90,0 cm 2 Rahmen-Glastüren, 5 Glaseinlegeböden T 39,1 cm Beleuchtung und Spiegelrückwand siehe Seiten 94, 95 und 93.</p>	897,- 964,-	935,- 1002,-

Korpuselemente 6 R, Höhe 218,3 cm

(Abdeckblätter bis 270,0 cm durchgehend)

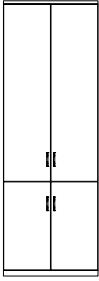
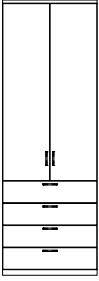
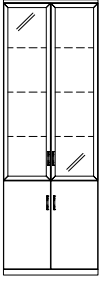
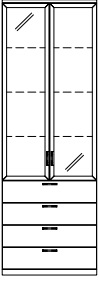
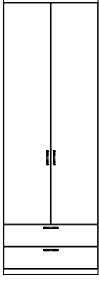
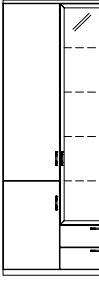
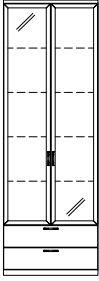
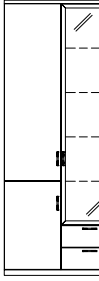
Best.-Nr. / Maße Beschreibung	PG 1	PG 2	Best.-Nr. / Maße Beschreibung	PG 1	PG 2
 <p>7068 B 75,0 cm 7072 B 90,0 cm</p> <p>4 Türen, 4 Einlegeböden</p> <p>T 39,1 cm</p>	753,- 806,-	784,- 840,-	 <p>7070 B 75,0 cm 7074 B 90,0 cm</p> <p>2 Türen, 3 Einlegeböden, 4 Schubkästen</p> <p>T 39,1 cm</p>	885,- 939,-	923,- 978,-
 <p>7069 B 75,0 cm 7073 B 90,0 cm</p> <p>2 Rahmen-Glastüren, 3 Glaseinlegeböden, 2 Türen, 1 Einlegeboden</p> <p>T 39,1 cm</p> <p>Beleuchtung und Spiegelrückwand siehe Seiten 94, 95 und 93.</p>	925,- 980,-	962,- 1018,-	 <p>7071 B 75,0 cm 7075 B 90,0 cm</p> <p>2 Rahmen-Glastüren, 3 Glaseinlegeböden, 4 Schubkästen</p> <p>T 39,1 cm</p> <p>Beleuchtung und Spiegelrückwand siehe Seiten 94, 95 und 93.</p>	1057,- 1109,-	1099,- 1156,-
 <p>7554 B 75,0 cm 7555 B 90,0 cm</p> <p>2 Türen, 4 Einlegeböden, 2 Schubkästen</p> <p>T 39,1 cm</p>	777,- 832,-	806,- 865,-	 <p>24303 (Abb.) B 105,0 (45/60) cm 24304 (gespiegelt) B 105,0 (60/45) cm</p> <p>2 Türen (gerundet), 4 Einlegeböden, 1 Rahmen-Glastür, 4 Glaseinlegeböden, 2 Schubkästen</p> <p>T 39,1 cm</p> <p>Gegen Aufpreis: 1 x 8942 1er Set LED-Strahler 1 x 8960 4er Set LED-Glaskantenbel. (Line) B 60,0 cm 1 x 92472 Indirekte LED-Korpusbe- leuchtung 5 Raster 1 x 8054 Spiegelrückwand 5 R / B 60 cm Funkfernbedienung siehe Seite 94.</p> <p>- Nicht möglich als Wangenelement.</p>	1547,- 1547,-	1612,- 1612,-
 <p>7548 B 75,0 cm 7549 B 90,0 cm</p> <p>2 Rahmen-Glastüren, 4 Glaseinlegeböden, 2 Schubkästen</p> <p>T 39,1 cm</p> <p>Beleuchtung und Spiegelrückwand siehe Seiten 94, 95 und 93.</p>	966,- 1000,-	1008,- 1041,-	 <p>77086 (Abb.) B 90,0 (45/45) cm 77087 (gespiegelt) B 90,0 (45/45) cm</p> <p>77088 (Abb.) B 105,0 (45/60) cm 77089 (gespiegelt) B 105,0 (60/45) cm</p> <p>2 Türen, 4 Einlegeböden, 1 Rahmen-Glastür, 4 Glaseinlegeböden, 2 Schubkästen</p> <p>T 39,1 cm</p> <p>Gegen Aufpreis: 1 x 8942 1er Set LED-Strahler 1 x 8955 4er Set LED-Glaskantenbel. (Line) B 45,0 cm 1 x 8960 4er Set LED-Glaskantenbel. (Line) B 60,0 cm 1 x 92472 Indirekte LED-Korpusbe- leuchtung 5 Raster 1 x 8053 Spiegelrückwand 5 R / B 45 cm 1 x 8054 Spiegelrückwand 5 R / B 60 cm Funkfernbedienung siehe Seite 94.</p>	1251,- 1251,-	1304,- 1304,-

Korpuselemente 6 R, Höhe 218,3 cm

(Abdeckblätter bis 270,0 cm durchgehend)

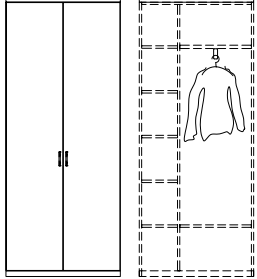
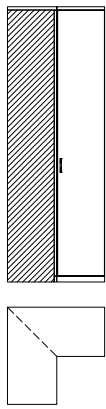
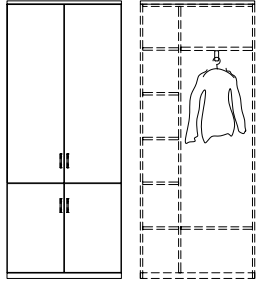
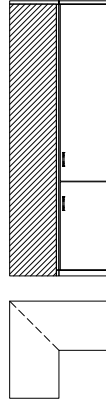
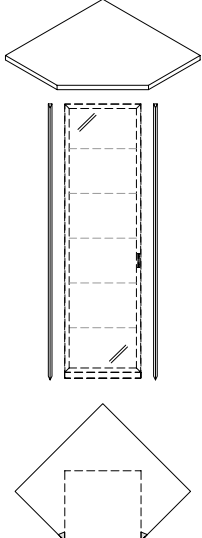
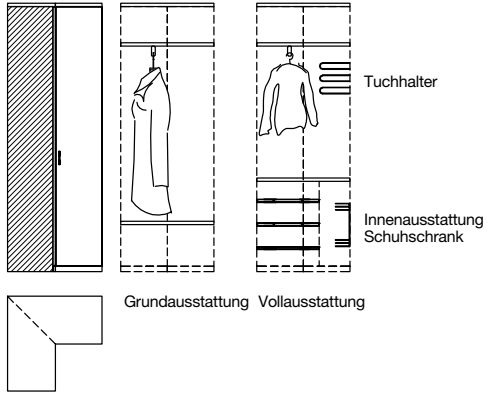



Best.-Nr. / Maße Beschreibung		PG 1	PG 2	Best.-Nr. / Maße Beschreibung		PG 1	PG 2
	25281 B 90,0 cm mit Holztür 2 Türen, 1 Mittelseite, 7 Böden, 1 Kleiderstange ausziehbar T 39,1 cm	913,-	950,-		25060 Schenkel 77,1 x 77,1 cm 2 Türen, 5 Einlegeböden T 39,1 cm - Weiterbau nur in gleicher oder geringerer Tiefe möglich. - Nicht möglich als Wange- nelement.	1269,-	1322,-
	75155 B 90,0 cm mit Spiegeltür wie vor T 39,1 cm	1130,-	1176,-				
- Nicht möglich als Wangenelement. Gegen Aufpreis: 1 x 90464 2er Set Innenschubkasten B 60 cm (hinter Türen)		194,-	194,-				
	25063 B 90,0 cm 2 Türen, 1 Mittelseite, 7 Böden, 1 Kleiderstange ausziehbar Die obere und untere Front sind zu einer Tür verbunden T 39,1 cm	978,-	1016,-		8387 Schenkel 77,1 x 77,1 cm 4 Türen, 4 Einlegeböden T 39,1 cm - Weiterbau nur in gleicher oder geringerer Tiefe möglich. - Nicht möglich als Wange- nelement.	1334,-	1387,-
	- Nicht möglich als Wangenelement. Gegen Aufpreis: 1 x 90464 2er Set Innenschubkasten B 60 cm (hinter Türen)		194,-				
	24071 B 45,0 cm Schenkel 71,5 x 71,5 cm	158,-	164,-		25061 Schenkel 77,1 x 77,1 cm 2 Türen, 2 Böden, 1 Kleiderstange ausziehbar T 39,1 cm Tuchhalter Innenausstattung Schuhschrank Grundausrüstung Vollausrüstung	1227,-	1276,-
	24072 B 60,0 cm Schenkel 82,0 x 82,0 cm	178,-	190,-				
	1 Eckabdeckblatt mit Eckleisten T 39,1 cm	160,-	166,-				
	1 x 24073 Verblendung links 1 x 24074 Verblendung rechts	160,-	166,-				
- Weiterbau nur in gleicher Höhe und in gleicher oder geringerer Tiefe möglich. Gegen Aufpreis: 1 x 91620 Hochgl. Eckabdeckblatt 1 x 91769 Hochgl. seiti. Verblendung		107,-	107,-	Mantellänge bei Grundausrüstung ca. 123,0 cm bei Vollausrüstung ca. 92,0 cm - Nicht möglich als Wangenelement. Gegen Aufpreis: 1 x 90849 Tuchhalter 1 x 90850 Innenausstattung Schuhschrank bestehend aus: 3 Schuhroste, 1 schwenkbaren Doppelkorb, 1 Schutzmatte		45,-	45,-
		101,-	101,-			277,-	277,-

Korpuselemente 6 R, Höhe 218,3 cm

(Abdeckblätter bis 270,0 cm durchgehend)

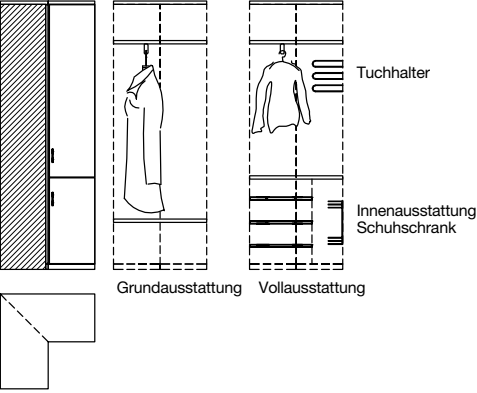
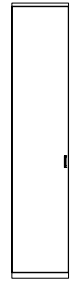
Kleiderschränke 6 R, Höhe 218,3 cm ^{NEU}

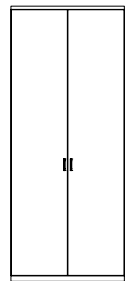
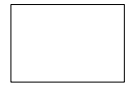
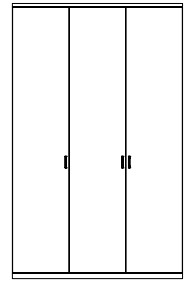

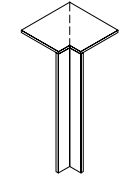
(Abdeckblätter bis 270,0 cm durchgehend)

Best.-Nr. / Maße Beschreibung	PG 1	PG 2	Best.-Nr. / Maße Beschreibung	PG 1	PG 2
<p>24544 Schenkel 77,1 x 77,1 cm 2 Türen, 2 Böden, 1 Kleiderstange ausziehbar Die obere und untere Front sind zu einer Tür verbunden T 39,1 cm</p>  <p>Grundausstattung Vollausrüstung</p>	1294,-	1344,-	 <p>77682 L B 45,0 cm 77683 R B 45,0 cm mit Holztür</p> <p>1 Tür, 2 Einlegeböden, 1 Kleiderstange (Belastbarkeit max. 25 kg) T 61,5 cm</p>	518,- 518,-	569,- 569,-
			 <p>79703 L B 45,0 cm 79704 R B 45,0 cm mit Spiegeltür</p> <p>wie vor T 61,5 cm</p> <p>Weiteres Zubehör für Kleiderschränke siehe Seite 96.</p>	626,- 626,-	690,- 690,-
			 <p>77722 B 90,0 cm mit Holztür</p> <p>2 Türen, 2 Einlegeböden, 1 Kleiderstange (Belastbarkeit max. 25 kg) T 61,5 cm</p>	696,-	765,-
			 <p>79705 B 90,0 cm mit Spiegeltür</p> <p>wie vor T 61,5 cm</p> <p>Weiteres Zubehör für Kleiderschränke siehe Seite 96.</p>	913,-	1004,-
			 <p>79706 L B 135,0 cm 79707 R B 135,0 cm mit Holztür</p> <p>3 Türen, 4 Einlegeböden, 2 Kleiderstangen (Belastbarkeit max. 25 kg) T 61,5 cm</p>	1091,- 1091,-	1199,- 1199,-
			 <p>79708 L B 135,0 cm 79709 R B 135,0 cm mit Spiegeltür</p> <p>wie vor T 61,5 cm</p> <p>Weiteres Zubehör für Kleiderschränke siehe Seite 96.</p>	1417,- 1417,-	1559,- 1559,-
 <p>90220 Schenkel 42,1 x 42,1 cm 1 Eckabdeckblatt, 1 Eckleiste T 39,1 cm</p>	202,-	209,-			
<p>90224 Schenkel 51,7 x 51,7 cm wie vor T 48,7 cm</p>	217,-	225,-			
<p>Gegen Aufpreis: 1 x 91622 Hochgl. Eckabdeckblatt (Eckleiste in Hochglanz nicht möglich)</p>	105,-	105,-			
			<p>Die Schrankelemente dienen als Grund- und Anbauelemente, die benötigten Mittel- und Aussenseiten werden durch uns automatisch zugeführt (Mittelseite ist 3,7 cm stark)</p> <p>Innenausführung bei lackierten Kleiderschränken in Korpusausführung. Innenausführung bei furnierten Kleiderschränken in Lack Weiß.</p>		

Kleiderschränke 6 R, Höhe 218,3 cm **NEU**

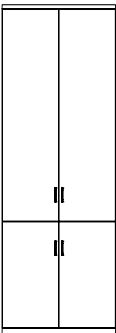
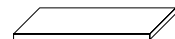
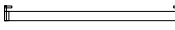

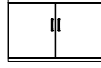
Hängeelemente 1,25 R, Höhe 49,2 cm **NEU**
(Abdeckblätter bis 270,0 cm durchgehend)

Best.-Nr. / Maße Beschreibung	PG 1	PG 2
 <p>77728 B 90,0 cm mit Holztür 4 Türen, 2 Einlegeböden, 1 Kleiderstange (Belastbarkeit max. 25 kg) T 61,5 cm Weiteres Zubehör für Kleiderschränke siehe Seite 96.</p>	759,-	836,-
 <p>92867 Einlegeboden B 45 cm 92869 Einlegeboden B 90 cm Einlegeböden für Kleiderschränke</p>	36,- 49,-	36,- 49,-
 <p>93163 Kleiderstange B 45 cm 93164 Kleiderstange B 90 cm Kleiderstange zur Montage unter Einlegeböden (Belastbarkeit max. 25 kg)</p>	30,- 38,-	30,- 38,-



Best.-Nr. / Maße Beschreibung	PG 1	PG 2
 <p>77535 L B 45,0 cm 77536 R B 45,0 cm 77537 L B 60,0 cm 77538 R B 60,0 cm 1 Tür T 39,1 cm</p>	283,- 283,- 330,- 330,-	294,- 294,- 346,- 346,-
 <p>77539 B 75,0 cm 77540 B 90,0 cm 2 Türen T 39,1 cm</p>	411,- 468,-	427,- 486,-
 <p>77545 B 75,0 cm 77546 B 90,0 cm wie vor T 48,7 cm</p>	429,- 488,-	449,- 508,-
 <p>77568 B 60,0 cm 77569 B 75,0 cm 77570 B 90,0 cm 1 Auszug 0,75 R, 1 Schubkasten T 39,1 cm</p>	377,- 431,- 486,-	391,- 451,- 506,-

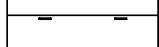

Hängeelemente 1 R, Höhe 37,8 cm
(Abdeckblätter bis 270,0 cm durchgehend)

Best.-Nr. / Maße Beschreibung	PG 1	PG 2
 <p>24413 B 75,0 cm 24414 B 90,0 cm 27109 B 105,0 (45/60) cm 24415 B 120,0 (60/60) cm 27110 B 135,0 (75/60) cm 1 Klappe T 35,0 cm Achtung: keine durchgehenden Abdeckblätter möglich.</p>	360,- 385,- 399,- 425,- 454,-	373,- 403,- 413,- 441,- 472,-

 <p>77571 B 105,0 (45/60) cm 77572 B 120,0 (60/60) cm 77573 B 135,0 (75/60) cm 1 Auszug 0,75 R, 1 Schubkasten T 39,1 cm</p>	591,- 630,- 670,-	617,- 654,- 696,-
 <p>77578 B 105,0 (45/60) cm 77579 B 120,0 (60/60) cm 77580 B 135,0 (75/60) cm wie vor T 48,7 cm</p>	672,- 715,- 755,-	700,- 743,- 786,-







Hängeelemente 1 R, Höhe 40,4 cm
(Abdeckblätter bis 270,0 cm durchgehend)

 <p>24649 B 45,0 cm 24650 B 60,0 cm 24651 B 75,0 cm 24652 B 90,0 cm 24653 B 105,0 (45/60) cm 24654 B 120,0 (60/60) cm 29982 B 135,0 (75/60) cm 2 Schubkästen T 39,1 cm</p> <p>Hängeelemente ab B 105,0 cm mit zwei Griffen.</p>	283,- 338,- 397,- 456,- 528,- 585,- 642,-	294,- 356,- 413,- 474,- 547,- 611,- 668,-
 <p>25699 B 60,0 cm 25700 B 75,0 cm 25701 B 90,0 cm 25702 B 105,0 (45/60) cm 25703 B 120,0 (60/60) cm 28624 B 135,0 (75/60) cm 1 Klappe T 39,1 cm Gegen Aufpreis: 1 x 90518 Kabeldurchlass</p> <p>Hängeelemente ab B 105,0 cm mit zwei Griffen.</p>	338,- 371,- 403,- 433,- 464,- 494,- 22,-	356,- 385,- 417,- 451,- 482,- 516,- 22,-

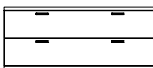
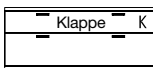
 <p>77547 B 60,0 cm 77548 B 75,0 cm 77549 B 90,0 cm 2 Auszüge 0,625 R T 39,1 cm</p>	377,- 431,- 486,-	391,- 451,- 506,-
 <p>77554 B 60,0 cm 77555 B 75,0 cm 77556 B 90,0 cm wie vor T 48,7 cm</p>	419,- 476,- 534,-	435,- 494,- 557,-

Hängeelemente 1,25 R, Höhe 49,2 cm

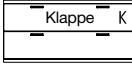
(Abdeckblätter bis 270,0 cm durchgehend)









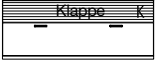
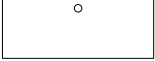

Best.-Nr. / Maße Beschreibung	PG 1	PG 2	Best.-Nr. / Maße Beschreibung	PG 1	PG 2
 77550 B 105,0 (45/60) cm 77551 B 120,0 (60/60) cm 77552 B 135,0 (75/60) cm 2 Auszüge 0,625 R T 39,1 cm	591,- 630,- 670,-	617,- 654,- 696,-	 77584 B 105,0 (45/60) cm 77585 B 120,0 (60/60) cm 77586 B 135,0 (75/60) cm 1 Auszug 0,75 R, 1 Gerätenische mit Klappe mittig ein Stützfuß Innenausführung Magma T 48,7 cm	755,- 792,- 1028,-	786,- 826,- 1067,-
 77557 B 105,0 (45/60) cm 77558 B 120,0 (60/60) cm 77559 B 135,0 (75/60) cm wie vor T 48,7 cm	672,- 715,- 755,-	700,- 743,- 786,-	Abdeckblatt und Gerätenischenrückwand inkl. Kabeldurchlass Lichte Innenmaße hinter Klappe: B 49,0/46,3, H 14,7, T 44,5 (bei B 105) cm B 56,5/53,8, H 14,7, T 44,5 (bei B 120) cm B 64,0/61,3, H 14,7, T 44,5 (bei B 135) cm Gegen Aufpreis: 1 x 92396 ohne vormontierten Kabeldurchlass CD/DVD-Einteilung siehe Seite 92.		
 77561 B 60,0 cm 77562 B 75,0 cm 77563 B 90,0 cm 1 Auszug 0,625 R, 1 Gerätenische mit Klappe 0,625 R Innenausführung Magma T 48,7 cm	532,- 583,- 634,-	551,- 607,- 660,-	 77602 L B 45,0 cm 77603 R B 45,0 cm 77604 L B 60,0 cm 77605 R B 60,0 cm 1 Tür inkl. Akustikblende T 48,7 cm	445,- 445,- 512,- 512,-	462,- 462,- 532,- 532,-
Abdeckblatt und Gerätenischenrückwand inkl. Kabeldurchlass Lichte Innenmaße hinter Klappe: B 53,3, H 14,7, T 44,5 (bei B 60) cm B 68,3, H 14,7, T 44,5 (bei B 75) cm B 83,3, H 14,7, T 44,5 (bei B 90) cm Gegen Aufpreis: 1 x 92396 ohne vormontierten Kabeldurchlass CD/DVD-Einteilung siehe Seite 92.	0,-	0,-	 77596 L B 45,0 cm 77597 R B 45,0 cm 77598 L B 60,0 cm 77599 R B 60,0 cm 1 Tür inkl. Akustikblende und akustikwirksamer Innenausstat- tung für die Subwooferunter- bringung, Rückwand mit Ausschnitt T 48,7 cm	456,- 456,- 524,- 524,-	474,- 474,- 543,- 543,-
 77564 B 105,0 (45/60) cm 77565 B 120,0 (60/60) cm 77566 B 135,0 (75/60) cm 1 Auszug 0,625 R, 1 Gerätenische mit Klappe 0,625 R mittig ein Stützfuß Innenausführung Magma T 48,7 cm	755,- 792,- 1028,-	786,- 826,- 1067,-	Lichte Innenmaße für die Subwooferunterbringung: B 39,0/54,0, H 37,4, T 42,5 cm		
Abdeckblatt und Gerätenischenrückwand inkl. Kabeldurchlass Lichte Innenmaße hinter Klappe: B 49,0/46,3, H 19,3, T 44,5 (bei B 105) cm B 56,5/53,8, H 19,3, T 44,5 (bei B 120) cm B 64,0/61,3, H 19,3, T 44,5 (bei B 135) cm Gegen Aufpreis: 1 x 92396 ohne vormontierten Kabeldurchlass CD/DVD-Einteilung siehe Seite 92.	0,-	0,-	 77606 B 75,0 cm 77607 B 90,0 cm 2 Türen inkl. Akustikblende T 48,7 cm	646,- 719,-	672,- 747,-
 77658 B 60,0 cm 77582 B 75,0 cm 77583 B 90,0 cm 1 Auszug 0,75 R, 1 Gerätenische mit Klappe Innenausführung Magma T 48,7 cm	532,- 583,- 634,-	551,- 607,- 660,-	77600 B 75,0 cm 77601 B 90,0 cm 2 Türen inkl. Akustikblende und akustikwirksamer Innenausstat- tung für die Subwooferunterbrin- gung, Rückwand mit Ausschnitt T 48,7 cm	678,- 753,-	703,- 784,-
Abdeckblatt und Gerätenischenrückwand inkl. Kabeldurchlass Lichte Innenmaße hinter Klappe: B 53,3, H 14,7, T 44,5 (bei B 60) cm B 68,3, H 14,7, T 44,5 (bei B 75) cm B 83,3, H 14,7, T 44,5 (bei B 90) cm Gegen Aufpreis: 1 x 92396 ohne vormontierten Kabeldurchlass CD/DVD-Einteilung siehe Seite 92.	0,-	0,-	Lichte Innenmaße für die Subwooferunterbringung: B 66,5/81,5, H 37,4, T 42,5 cm		

Hängeelemente 1,25 R, Höhe 49,2 cm NEU

(Abdeckblätter bis 270,0 cm durchgehend)



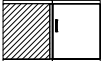
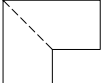



Hängeelemente 1,5 R, Höhe 58,0 cm

(Abdeckblätter bis 270,0 cm durchgehend)

Best.-Nr. / Maße Beschreibung	PG 1	PG 2	Best.-Nr. / Maße Beschreibung	PG 1	PG 2
   <p>77590 B 105,0 (45/60) cm 77591 B 120,0 (60/60) cm 77592 B 135,0 (75/60) cm</p> <p>1 Auszug 0,75 R, 1 Soundbarfach mit Akustikblende inkl. Push to open und akustikwirksamer Innenausstattung mittig ein Stützfuß Innenausführung Magma T 48,7 cm</p> <p>Abdeckblatt inkl. Kabeldurchlass, Rückwand inkl. Ausschnitt</p> <p>Lichte Maße hinter Akustikblende: B 101,0/116,0/131,0, H 13,7, T 32,0 cm</p> <p>Gegen Aufpreis: 1 x 92396 ohne vormontierten Kabeldurchlass CD/DVD-Einteilung siehe Seite 92.</p>	976,- 1039,- 1103,-	1014,- 1081,- 1148,-	  <p>Abb. L</p> <p>25070 L B 37,5 cm 25071 R B 37,5 cm 24375 L B 45,0 cm 24475 R B 45,0 cm 24377 L B 60,0 cm 24477 R B 60,0 cm</p> <p>1 Tür, 1 Einlegeboden T 39,1 cm</p> <p>25714 L B 37,5 cm 25715 R B 37,5 cm 24376 L B 45,0 cm 24476 R B 45,0 cm 24378 L B 60,0 cm 24478 R B 60,0 cm</p> <p>wie vor T 48,7 cm</p>	245,- 245,- 283,- 283,- 330,- 330,-	255,- 255,- 294,- 294,- 344,- 344,-
   <p>77593 B 105,0 (45/60) cm 77594 B 120,0 (60/60) cm 77595 B 135,0 (75/60) cm</p> <p>1 Klappe 0,75 R, 1 Soundbarfach mit Akustikblende inkl. Push to open und akustikwirksamer Innenausstattung mittig ein Stützfuß Innenausführung Magma T 48,7 cm</p> <p>Abdeckblatt inkl. Kabeldurchlass, Rückwand inkl. Ausschnitt</p> <p>Lichte Maße hinter Akustikblende: B 101,0/116,0/131,0, H 13,7, T 32,0 cm</p> <p>Lichte Innenmaße hinter Klappe: B 38,2/53,2, H 22,6, T 44,5 (bei B 105) cm B 53,2/53,2, H 22,6, T 44,5 (bei B 120) cm B 68,2/53,2, H 22,6, T 44,5 (bei B 135) cm</p> <p>Gegen Aufpreis: 1 x 92396 ohne vormontierten Kabeldurchlass</p>	917,- 990,- 1061,-	954,- 1031,- 1105,-	  <p>Abb. L</p> <p>24371 L B 45,0 cm 24471 R B 45,0 cm 24373 L B 60,0 cm 24473 R B 60,0 cm</p> <p>1 Tür (gerundet), 1 Einlegeboden T 29,5/39,1 cm</p> <p>24372 L B 45,0 cm 24472 R B 45,0 cm 24374 L B 60,0 cm 24474 R B 60,0 cm</p> <p>wie vor T 39,1/48,7 cm</p>	458,- 458,- 514,- 514,-	476,- 476,- 534,- 534,-
  <p>77588 Schenkel 77,1 x 77,1 cm 2 Türen T 39,1 cm</p> <p>77589 Schenkel 86,7 x 86,7 cm wie vor T 48,7 cm</p> <p>- Weiterbau nur in gleicher oder geringerer Tiefe möglich.</p> <p>- Korpus bleibt 39,1 cm tief, Abdeckblatt steht nach hinten über. - Bei Einsatz als Abschluss- element wird die Seite nach hinten überstehend geliefert.</p>	862,-	897,-	  <p>24379 B 75,0 cm 24381 B 90,0 cm</p> <p>2 Türen, 1 Einlegeboden T 39,1 cm</p> <p>24380 B 75,0 cm 24382 B 90,0 cm</p> <p>wie vor T 48,7 cm</p>	411,- 468,-	427,- 484,-

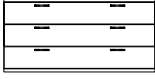
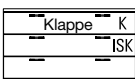

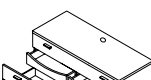







Hängeelemente 1,5 R, Höhe 58,0 cm

(Abdeckblätter bis 270,0 cm durchgehend)

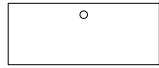
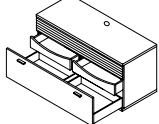
Best.-Nr. / Maße Beschreibung	PG 1	PG 2	Best.-Nr. / Maße Beschreibung	PG 1	PG 2
 24383 B 45,0 cm 24385 B 60,0 cm 24387 B 75,0 cm 24389 B 90,0 cm 3 Schubkästen T 39,1 cm	316,- 389,- 445,- 504,-	328,- 405,- 464,- 524,-	 25707 B 60,0 cm 25708 B 75,0 cm 25709 B 90,0 cm 1 Auszug mit 2 Fronten inkl. Vollauszug und 1 Innenschubkasten, 1 Gerätenische mit Klappe Innenausführung Magma T 48,7 cm Die Schubkastenvorderstücke sind miteinander verbunden und öffnen wie ein großer Auszug. Standardmäßig ist ein magma- farbener Innenschubkasten eingebaut.	587,- 646,- 703,-	613,- 672,- 733,-
 28021 B 105,0 (45/60) cm 24391 B 120,0 (60/60) cm 28022 B 135,0 (75/60) cm 3 Schubkästen T 39,1 cm	617,- 654,- 696,-	638,- 682,- 725,-	 33993 B 105,0 (45/60) cm 33994 B 120,0 (60/60) cm 33995 B 135,0 (75/60) cm 1 Auszug mit 2 Fronten inkl. Vollauszug und 2 Innenschubkästen, 1 Gerätenische mit Klappe mittig ein Stützfuß Innenausführung Magma T 48,7 cm Die Schubkastenvorderstücke sind miteinander verbunden und öffnen wie ein großer Auszug. Standardmäßig sind 2 magma- farbene Innenschubkästen eingebaut.	875,- 901,- 929,-	909,- 937,- 966,-
 25704 B 60,0 cm 25705 B 75,0 cm 25706 B 90,0 cm 2 Schubkästen, 1 Gerätenische mit Klappe Innenausführung Magma T 48,7 cm Lichte Innenmaße hinter Klappe: B 53,3/68,3/83,3, H 14,7, T 44,5 cm Abdeckblatt und Gerätenischenrückwand inkl. Kabeldurchlass Gegen Aufpreis: 1 x 92396 ohne vormontierten Kabeldurchlass	555,- 611,- 664,-	577,- 632,- 690,-	 28029 L B 45,0 cm 28030 R B 45,0 cm 28031 L B 60,0 cm 28032 R B 60,0 cm 1 Tür inkl. Akustikblende, 1 Einlegeboden T 48,7 cm	0,-	0,-
 33990 B 105,0 (45/60) cm 33991 B 120,0 (60/60) cm 33992 B 135,0 (75/60) cm 2 Schubkästen, 1 Gerätenische mit Klappe mittig ein Stützfuß Innenausführung Magma T 48,7 cm Abdeckblatt und Gerätenischenrückwand inkl. Kabeldurchlass Lichte Innenmaße hinter Klappe: B 49,0/46,3, H 14,7, T 44,5 (bei B 105) cm B 56,5/53,8, H 14,7, T 44,5 (bei B 120) cm B 64,0/61,3, H 14,7, T 44,5 (bei B 135) cm Gegen Aufpreis: 1 x 92396 ohne vormontierten Kabeldurchlass	806,- 836,- 862,-	840,- 867,- 897,-	 28033 L B 45,0 cm 28034 R B 45,0 cm 28035 L B 60,0 cm 28036 R B 60,0 cm 1 Tür inkl. Akustikblende und akustikwirksamer Innenausstat- tung für die Subwooferunter- bringung, Rückwand mit Ausschnitt T 48,7 cm Lichte Maße für die Subwooferunterbringung: B 39,0/54,0, H 46,2, T 42,5 cm	470,- 470,- 547,- 547,-	488,- 488,- 569,- 569,-

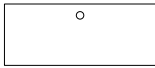

Hängeelemente 1,5 R, Höhe 58,0 cm

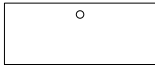
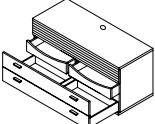
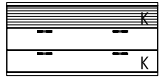
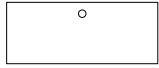
(Abdeckblätter bis 270,0 cm durchgehend)

Best.-Nr. / Maße Beschreibung	PG 1	PG 2	Best.-Nr. / Maße Beschreibung	PG 1	PG 2
 28037 B 75,0 cm 28038 B 90,0 cm 2 Türen inkl. Akustikblende, 1 Einlegeboden T 48,7 cm	692,- 775,-	721,- 804,-	 28044 B 105,0 (45/60) cm 28045 B 120,0 (60/60) cm 28046 B 135,0 (75/60) cm 1 Auszug inkl. Vollauszug und 2 Innenschubkästen, 1 Soundbarfach mit Akustikblende inkl. Push to open und akustikwirksamer Innenausstattung mittig ein Stützfuß Innenausführung Magma T 48,7 cm Standardmäßig sind 2 magma- farbene Innenschubkästen eingebaut.	1124,- 1192,- 1261,-	1170,- 1241,- 1312,-
  28039 B 75,0 cm 28040 B 90,0 cm 2 Türen inkl. Akustikblende und akustikwirksamer Innenausstat- tung für die Subwooferunter- bringung, Rückwand mit Ausschnitt T 48,7 cm	723,- 808,-	751,- 842,-	   Abdeckblatt inkl. Kabeldurchlass, Rückwand inkl. Ausschnitt Lichte Maße hinter Akustikblende: B 101,0/116,0/131,0, H 13,7, T 32,0 cm Gegen Aufpreis: 1 x 92396 ohne vormontierten Kabeldurchlass CD/DVD-Einteilung siehe Seite 92.	0,-	0,-
<p>Lichte Maße für die Subwooferunterbringung: B 66,5/81,5, H 46,2, T 42,5 cm</p>  28041 B 105,0 (45/60) cm 28042 B 120,0 (60/60) cm 28043 B 135,0 (75/60) cm 2 Schubkästen, 1 Soundbarfach mit Akustikblende inkl. Push to open und akustikwirksamer Innenausstattung mittig ein Stützfuß Innenausführung Magma T 48,7 cm	1124,- 1195,- 1267,-	1170,- 1245,- 1318,-	  Abdeckblatt inkl. Kabeldurchlass, Rückwand inkl. Ausschnitt Lichte Maße hinter Akustikblende: B 101,0/116,0/131,0, H 13,7, T 32,0 cm Gegen Aufpreis: 1 x 92396 ohne vormontierten Kabeldurchlass	0,-	0,-
 28616 B 105,0 (45/60) cm 28617 B 120,0 (60/60) cm 28618 B 135,0 (75/60) cm 1 Auszug mit 2 Fronten inkl. Vollauszug und 2 Innenschubkästen, 1 Soundbarfach mit Akustikblende inkl. Push to open und akustikwirksamer Innenausstattung mittig ein Stützfuß Innenausführung Magma T 48,7 cm Die Schubkastenvorderstücke sind miteinander verbunden und öffnen wie ein großer Auszug. Standardmäßig sind 2 magma- farbene Innenschubkästen eingebaut.	1192,- 1263,- 1334,-	1241,- 1314,- 1387,-	 28491 B 105,0 (45/60) cm 28492 B 120,0 (60/60) cm 28493 B 135,0 (75/60) cm 1 Klappe mit 2 Fronten, 1 Soundbarfach mit Akustikblende inkl. Push to open und akustikwirksamer Innenausstattung mittig ein Stützfuß Innenausführung Magma T 48,7 cm Die Schubkastenvorderstücke sind miteinander verbunden und öffnen wie eine große Klappe.	1057,- 1126,- 1194,-	1101,- 1170,- 1243,-
   Abdeckblatt inkl. Kabeldurchlass, Rückwand inkl. Ausschnitt Lichte Maße hinter Akustikblende: B 101,0/116,0/131,0, H 13,7, T 32,0 cm Gegen Aufpreis: 1 x 92396 ohne vormontierten Kabeldurchlass CD/DVD-Einteilung siehe Seite 92.	0,-	0,-	  Abdeckblatt inkl. Kabeldurchlass, Rückwand inkl. Ausschnitt CD/DVD-Auszug kann nur im rechten Fach geplant werden. Lichte Maße hinter Akustikblende: B 101,0/116,0/131,0, H 13,7, T 32,0 cm Lichte Maße hinter Klappe: B 38,2/53,2, H 30,0, T 44,5 (bei B 105) cm B 53,2/53,2, H 30,0, T 44,5 (bei B 120) cm B 68,2/53,2, H 30,0, T 44,5 (bei B 135) cm Gegen Aufpreis: 1 x 8187 CD/DVD-Auszug B 60 cm, inkl. Abdeckboden 1 x 91188 Einlegeboden für B 45 / T 48,7 cm 1 x 90853 Einlegeboden für B 60 / T 48,7 cm 1 x 90854 Einlegeboden für B 75 / T 48,7 cm 1 x 92396 ohne vormontierten Kabeldurchlass	204,- 43,- 51,- 61,- 0,-	204,- 43,- 51,- 61,- 0,-





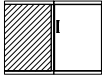
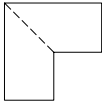





Hängeelemente 1,5 R, Höhe 58,0 cm

(Abdeckblätter bis 270,0 cm durchgehend)

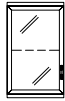
Best.-Nr. / Maße Beschreibung	PG 1	PG 2
   <p>1 Klappe, 1 Soundbarfach mit Akustikblende inkl Push to open und akustikwirksamer Innenausstattung mittig ein Stützfuß Innenausführung Magma T 48,7 cm</p> <p>Abdeckblatt inkl. Kabeldurchlass, Rückwand inkl. Ausschnitt CD/DVD-Auszug kann nur im rechten Fach geplant werden.</p> <p>Lichte Maße hinter Akustikblende: B 101,0/116,0/131,0, H 13,7, T 32,0 cm</p> <p>Lichte Maße hinter Klappe: B 38,2/53,2, H 30,0, T 44,5 (bei B 105) cm B 53,2/53,2, H 30,0, T 44,5 (bei B 120) cm B 68,2/53,2, H 30,0, T 44,5 (bei B 135) cm</p> <p>Gegen Aufpreis: 1 x 8187 CD/DVD-Auszug B 60 cm, inkl. Abdeckboden 1 x 91188 Einlegeboden für B 45 / T 48,7 cm 1 x 90853 Einlegeboden für B 60 / T 48,7 cm 1 x 90854 Einlegeboden für B 75 / T 48,7 cm 1 x 92396 ohne vormontierten Kabeldurchlass</p>	<p>992,- 1055,- 1120,-</p>	<p>1031,- 1097,- 1166,-</p>
 <p>77613 Schenkel 77,1 x 77,1 cm 2 Türen, 1 Einlegeboden T 39,1 cm</p>	885,-	919,-
 <p>77614 Schenkel 86,7 x 86,7 cm wie vor T 48,7 cm</p> <p>– Korpus bleibt 39,1 cm tief, Abdeckblatt steht nach hinten über. – Bei Einsatz als Abschluss-element wird die Seite nach hinten überstehend geliefert.</p>	978,-	1016,-

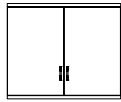
Hängeelemente 2 R, Höhe 75,6 cm

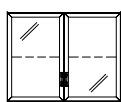
(Abdeckblätter bis 270,0 cm durchgehend)





Best.-Nr. / Maße Beschreibung	PG 1	PG 2
  <p>Abb. L</p> <p>7802 L B 37,5 cm 7803 R B 37,5 cm 7804 L B 45,0 cm 7805 R B 45,0 cm 7806 L B 60,0 cm 7807 R B 60,0 cm 7920 L B 75,0 cm 7921 R B 75,0 cm</p> <p>1 Tür, 1 Einlegeboden T 35,0 cm</p>	279,- 279,- 296,- 296,- 340,- 340,- 387,- 387,-	292,- 292,- 306,- 306,- 356,- 356,- 403,- 403,-
  <p>Abb. L</p> <p>24277 L B 45,0 cm 24278 R B 45,0 cm 24400 L B 60,0 cm 24482 R B 60,0 cm</p> <p>1 Tür (gerundet), 1 Einlegeboden T 25,4/35,0 cm</p>	510,- 510,- 532,- 532,-	530,- 530,- 551,- 551,-
  <p>Abb. L</p> <p>7808 L B 37,5 cm 7809 R B 37,5 cm 7810 L B 45,0 cm 7811 R B 45,0 cm 7812 L B 60,0 cm 7813 R B 60,0 cm 7922 L B 75,0 cm 7923 R B 75,0 cm</p> <p>1 Rahmen-Glastür, 1 Glaseinlegeboden T 35,0 cm</p> <p>Beleuchtung und Spiegelrückwand siehe Seiten 94, 95 und 93.</p>	368,- 368,- 381,- 381,- 423,- 423,- 470,- 470,-	381,- 381,- 397,- 397,- 441,- 441,- 488,- 488,-
  <p>Abb. L</p> <p>7814 B 75,0 cm 7815 B 90,0 cm</p> <p>2 Türen, 1 Einlegeboden T 35,0 cm</p>	421,- 480,-	439,- 498,-
  <p>Abb. L</p> <p>7816 B 75,0 cm 7817 B 90,0 cm</p> <p>2 Rahmen-Glastüren, 1 Glaseinlegeboden T 35,0 cm</p> <p>Beleuchtung und Spiegelrückwand siehe Seiten 94, 95 und 93.</p>	563,- 607,-	583,- 630,-

Hängeelemente 3 R, Höhe 110,8 cm

(Abdeckblätter bis 270,0 cm durchgehend)



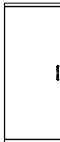

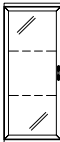
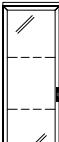
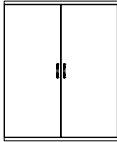
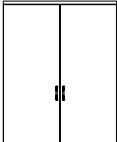
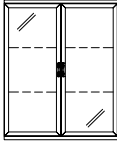
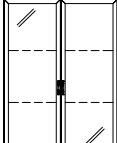
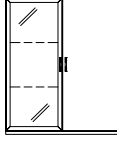
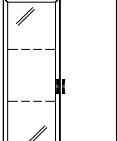



Hängeelemente 3,5 R, Höhe 128,4 cm

(Abdeckblätter bis 270,0 cm durchgehend)

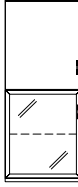
Best.-Nr. / Maße Beschreibung	PG 1	PG 2	Best.-Nr. / Maße Beschreibung	PG 1	PG 2
 <p>7818 L B 37,5 cm 7819 R B 37,5 cm 7820 L B 45,0 cm 7821 R B 45,0 cm 7822 L B 60,0 cm 7823 R B 60,0 cm</p> <p>1 Tür, 2 Einlegeböden</p> <p>T 35,0 cm</p> <p>Abb. L</p>	334,- 334,- 350,- 350,- 397,- 397,-	348,- 348,- 364,- 364,- 411,- 411,-	 <p>24428 L B 37,5 cm 24429 R B 37,5 cm 24430 L B 45,0 cm 24431 R B 45,0 cm 24432 L B 60,0 cm 24433 R B 60,0 cm</p> <p>1 Tür, 2 Einlegeböden</p> <p>T 35,0 cm</p> <p>Abb. L</p>	370,- 370,- 383,- 383,- 435,- 435,-	381,- 381,- 401,- 401,- 454,- 454,-
 <p>24279 L B 45,0 cm 24280 R B 45,0 cm 24404 L B 60,0 cm 24486 R B 60,0 cm</p> <p>1 Tür (gerundet), 2 Einlegeböden</p> <p>T 25,4/35,0 cm</p> <p>Abb. L</p>	575,- 575,- 595,- 595,-	597,- 597,- 620,- 620,-	 <p>24434 L B 45,0 cm 24435 R B 45,0 cm 24436 L B 60,0 cm 24437 R B 60,0 cm</p> <p>1 Tür (gerundet), 2 Einlegeböden</p> <p>T 25,4/35,0 cm</p> <p>Abb. L</p>	609,- 609,- 628,- 628,-	632,- 632,- 652,- 652,-
 <p>7824 L B 37,5 cm 7825 R B 37,5 cm 7826 L B 45,0 cm 7827 R B 45,0 cm 7828 L B 60,0 cm 7829 R B 60,0 cm</p> <p>1 Rahmen-Glastür, 2 Glaseinlegeböden</p> <p>T 35,0 cm</p> <p>Beleuchtung und Spiegelrückwand siehe Seiten 94, 95 und 93.</p> <p>Abb. L</p>	439,- 439,- 454,- 454,- 504,- 504,-	456,- 456,- 472,- 472,- 524,- 524,-	 <p>24438 L B 37,5 cm 24439 R B 37,5 cm 24469 L B 45,0 cm 24470 R B 45,0 cm 24479 L B 60,0 cm 24480 R B 60,0 cm</p> <p>1 Rahmen-Glastür, 2 Glaseinlegeböden</p> <p>T 35,0 cm</p> <p>Beleuchtung und Spiegelrückwand siehe Seiten 94, 95 und 93.</p> <p>Abb. L</p>	476,- 476,- 492,- 492,- 543,- 543,-	492,- 492,- 512,- 512,- 567,- 567,-
 <p>7830 B 75,0 cm 7831 B 90,0 cm</p> <p>2 Türen, 2 Einlegeböden</p> <p>T 35,0 cm</p>	490,- 545,-	512,- 569,-	 <p>24481 B 75,0 cm 24483 B 90,0 cm</p> <p>2 Türen, 2 Einlegeböden</p> <p>T 35,0 cm</p>	528,- 581,-	547,- 607,-
 <p>7832 B 75,0 cm 7833 B 90,0 cm</p> <p>2 Rahmen-Glastüren, 2 Glaseinlegeböden</p> <p>T 35,0 cm</p> <p>Beleuchtung und Spiegelrückwand siehe Seiten 94, 95 und 93.</p>	646,- 696,-	672,- 723,-	 <p>24484 B 75,0 cm 24485 B 90,0 cm</p> <p>2 Rahmen-Glastüren, 2 Glaseinlegeböden</p> <p>T 35,0 cm</p> <p>Beleuchtung und Spiegelrückwand siehe Seiten 94, 95 und 93.</p>	690,- 739,-	715,- 769,-
 <p>24405 (Abb.) B 90,0 (45/45) cm 24406 (gespiegelt) B 90,0 (45/45) cm</p> <p>1 Rahmen-Glastür, 2 Glaseinlegeböden, 1 Tür (gerundet), 2 Einlegeböden</p> <p>T 25,4/35,0 cm</p> <p>Beleuchtung und Spiegelrückwand siehe Seiten 94, 95 und 93.</p>	976,- 976,-	1016,- 1016,-	 <p>24487 (Abb.) B 90,0 (45/45) cm 24488 (gespiegelt) B 90,0 (45/45) cm</p> <p>1 Rahmen-Glastür, 2 Glaseinlegeböden, 1 Tür (gerundet), 2 Einlegeböden</p> <p>T 25,4/35,0 cm</p> <p>Beleuchtung und Spiegelrückwand siehe Seiten 94, 95 und 93.</p>	1045,- 1045,-	1087,- 1087,-

Hängeelemente 4 R, Höhe 146,0 cm

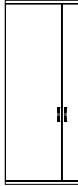
(Abdeckblätter bis 270,0 cm durchgehend)

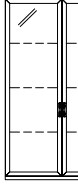
Best.-Nr. / Maße Beschreibung	PG 1	PG 2		Best.-Nr. / Maße Beschreibung	PG 1	PG 2
 <p>7834 L B 37,5 cm 7835 R B 37,5 cm 7420 L B 45,0 cm 7421 R B 45,0 cm 7424 L B 60,0 cm 7425 R B 60,0 cm</p> <p>1 Tür, 3 Einlegeböden T 35,0 cm</p> <p>Abb. L</p>	403,- 403,- 419,- 419,- 474,-	419,- 419,- 435,- 435,- 492,- 492,-	 <p>Abb. L</p>	<p>7840 L B 45,0 cm 7841 R B 45,0 cm 7556 L B 60,0 cm 7557 R B 60,0 cm 7926 L B 75,0 cm 7927 R B 75,0 cm</p> <p>1 Rahmen-Glastür, 1 Glaseinlegeboden, 1 Tür, 1 Einlegeboden T 35,0 cm</p> <p>Beleuchtung und Spiegelrückwand siehe Seiten 94, 95 und 93.</p>	526,- 526,- 577,- 577,- 632,- 632,-	545,- 545,- 603,- 603,- 656,- 656,-
 <p>24281 L B 45,0 cm 24282 R B 45,0 cm 24410 L B 60,0 cm 24492 R B 60,0 cm</p> <p>1 Tür (gerundet), 3 Einlegeböden T 25,4/35,0 cm</p> <p>Abb. L</p>	638,- 638,- 660,- 660,-	666,- 666,- 686,- 686,-	 <p>Abb. L</p>	<p>7842 L B 45,0 cm 7843 R B 45,0 cm 7428 L B 60,0 cm 7429 R B 60,0 cm 7928 L B 75,0 cm 7929 R B 75,0 cm</p> <p>1 Tür, 1 Einlegeboden, 1 Rahmen-Glastür, 1 Glaseinlegeboden T 35,0 cm</p> <p>Beleuchtung und Spiegelrückwand siehe Seiten 94, 95 und 93.</p>	526,- 526,- 577,- 577,- 632,- 632,-	545,- 545,- 603,- 603,- 656,- 656,-
 <p>24286 L B 45,0 cm 24287 R B 45,0 cm 24301 L B 60,0 cm 24302 R B 60,0 cm</p> <p>2 Türen (gerundet), 2 Einlegeböden T 25,4/35,0 cm</p> <p>Abb. L</p>	682,- 682,- 709,- 709,-	709,- 709,- 739,- 739,-	 <p>Abb. L</p>	<p>7844 L B 45,0 cm 7845 R B 45,0 cm 7377 L B 60,0 cm 7378 R B 60,0 cm 7930 L B 75,0 cm 7931 R B 75,0 cm</p> <p>2 Rahmen-Glastüren, 2 Glaseinlegeböden T 35,0 cm</p> <p>Beleuchtung und Spiegelrückwand siehe Seiten 94, 95 und 93.</p>	611,- 611,- 662,- 662,- 715,- 715,-	632,- 632,- 690,- 690,- 743,- 743,-
 <p>7836 L B 37,5 cm 7837 R B 37,5 cm 7422 L B 45,0 cm 7423 R B 45,0 cm 7426 L B 60,0 cm 7427 R B 60,0 cm</p> <p>1 Rahmen-Glastür, 3 Glaseinlegeböden T 35,0 cm</p> <p>Beleuchtung und Spiegelrückwand siehe Seiten 94, 95 und 93.</p> <p>Abb. L</p>	512,- 512,- 530,- 530,- 583,- 583,-	532,- 532,- 551,- 551,- 611,- 611,-	 <p>Abb. L</p>	<p>7846 B 75,0 cm 7847 B 90,0 cm</p> <p>2 Türen, 3 Einlegeböden T 35,0 cm</p>	563,- 617,-	583,- 640,-
 <p>7838 L B 45,0 cm 7839 R B 45,0 cm 7350 L B 60,0 cm 7351 R B 60,0 cm 7924 L B 75,0 cm 7925 R B 75,0 cm</p> <p>2 Türen, 2 Einlegeböden T 35,0 cm</p> <p>Abb. L</p>	443,- 443,- 494,- 494,- 547,-	460,- 460,- 518,- 518,- 571,- 571,-	 <p>Abb. L</p>	<p>7848 B 75,0 cm 7849 B 90,0 cm</p> <p>2 Rahmen-Glastüren, 3 Glaseinlegeböden T 35,0 cm</p> <p>Beleuchtung und Spiegelrückwand siehe Seiten 94, 95 und 93.</p>	729,- 782,-	757,- 812,-

KIRA-SYSTEM

Wandborde mit Paneelrückwand, Höhe 17,0 cm (inkl. Wandbefestigung)

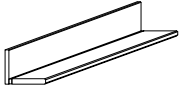
Best.-Nr. / Maße Beschreibung	PG 1	PG 2
 8916 B 60,0 cm	111,-	115,-
8917 B 75,0 cm	136,-	140,-
8918 B 90,0 cm	158,-	164,-
8919 B 105,0 cm	180,-	190,-
8920 B 120,0 cm	202,-	211,-
8921 B 135,0 cm	227,-	231,-
8922 B 150,0 cm	243,-	253,-
8923 B 165,0 cm	261,-	269,-
8924 B 180,0 cm	277,-	288,-
8925 B 195,0 cm	294,-	304,-
8926 B 210,0 cm	308,-	320,-
8927 B 225,0 cm	320,-	334,-
8928 B 240,0 cm	334,-	348,-
H 17,0 cm, Gesamttiefe 21,4 cm, Bodentiefe 18,5 cm		

Achtung
Einbau von Strahlern nicht möglich. Bitte nur nebenstehende Beleuchtung verwenden. Sondermaße nicht möglich.

Hochglanz Aufpreise Wandbord siehe Tabelle E Seite 102.

Hängespiegel 2 R, Höhe 75,6 cm

Best.-Nr. / Maße Beschreibung	PG 1	PG 2
 24501 B 60,0 cm	221,-	229,-
24502 B 75,0 cm	253,-	263,-
24503 B 90,0 cm	285,-	296,-
24504 B 105,0 cm	316,-	328,-
24505 B 120,0 cm	348,-	362,-
24506 B 135,0 cm	377,-	391,-
24507 B 150,0 cm	407,-	423,-
24508 B 165,0 cm	439,-	456,-
24509 B 180,0 cm	470,-	488,-
24510 B 195,0 cm	502,-	522,-
24511 B 210,0 cm	532,-	551,-
24512 B 225,0 cm	561,-	583,-
24642 B 240,0 cm	591,-	617,-
T 4,6 cm		

Hochglanz Aufpreise Wandspiegelleisten siehe Tabelle F Seite 102.

LED-Beleuchtung für Paneel-Wandborde

Best.-Nr. / Maße Beschreibung	PG 1	PG 2
 8929 B 60,0 cm, ~3 Watt	91,-	91,-
8930 B 75,0 cm, ~4 Watt	99,-	99,-
8931 B 90,0 cm, ~4 Watt	105,-	105,-
8932 B 105,0 cm, ~5 Watt	166,-	166,-
8933 B 120,0 cm, ~6 Watt	174,-	174,-
8934 B 135,0 cm, ~6 Watt	180,-	180,-
8935 B 150,0 cm, ~7 Watt	188,-	188,-
8936 B 165,0 cm, ~8 Watt	192,-	192,-
8937 B 180,0 cm, ~9 Watt	249,-	249,-
8938 B 195,0 cm, ~9 Watt	255,-	255,-
8939 B 210,0 cm, ~10 Watt	261,-	261,-
8940 B 225,0 cm, ~11 Watt	267,-	267,-
8941 B 240,0 cm, ~12 Watt	271,-	271,-

Achtung
sichtbare Kabelführung bei Wandborden, die nicht an ein Korpusselement anschließen

Die Leuchte wird mit einem Leuchtmittel der **Energieklasse A** geliefert.

Weitere Informationen zum Leuchtmittel siehe Seite 98/99.

Die Tiefe des Wandbordes erhöht sich durch den Einbau der LED-Beleuchtung um 1,5 cm.

Hängespiegel 2,5 R, Höhe 93,2 cm

Best.-Nr. / Maße Beschreibung	PG 1	PG 2
 24715 B 60,0 cm	243,-	253,-
24716 B 75,0 cm	275,-	287,-
24717 B 90,0 cm	308,-	320,-
24718 B 105,0 cm	340,-	356,-
24719 B 120,0 cm	373,-	387,-
24720 B 135,0 cm	407,-	421,-
24721 B 150,0 cm	439,-	456,-
24722 B 165,0 cm	472,-	490,-
24723 B 180,0 cm	504,-	524,-
24724 B 195,0 cm	537,-	559,-
24725 B 210,0 cm	569,-	591,-
24726 B 225,0 cm	601,-	626,-
24643 B 240,0 cm	634,-	660,-
T 4,6 cm		

Hochglanz Aufpreise Wandspiegelleisten siehe Tabelle F Seite 102.

Wandborde

(inkl. Wandbefestigung)

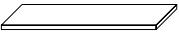
Best.-Nr. / Maße Beschreibung	PG 1	PG 2
 7250 B 75,0 cm	69,-	71,-
7251 B 90,0 cm	81,-	85,-
7252 B 120,0 cm	107,-	111,-
7253 B 150,0 cm	130,-	136,-
7254 B 180,0 cm	156,-	162,-
7255 B min. 45,0 max. 240,0 cm (Preis pro angefangene 10,0 cm)	10,-	10,-
7302 B 240,0 cm T 20,0 cm Gegen Aufpreis: LED-Strahler Seite 94	206,-	211,-

Funktionstische **NEU**

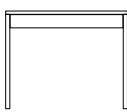
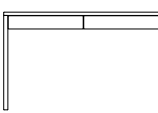
Best.-Nr. / Maße Beschreibung	PG 1	PG 2
 78605 96,6 x 30,0 cm	585,-	611,-
78608 86,6 x 39,6 cm	646,-	672,-
78611 96,6 x 60,0 cm	727,-	755,-
1 Schubkasten 0,33 R H 77,5 cm Höhe unter Zarge 64,2 cm		
Hochglanz Aufpreise Front siehe Tabelle C Seite 101.		
 78606 126,6 x 30,0 cm	737,-	767,-
78607 156,6 x 30,0 cm	810,-	844,-
78609 126,6 x 39,6 cm	814,-	846,-
78610 156,6 x 39,6 cm	893,-	929,-
78612 126,6 x 60,0 cm	905,-	941,-
78613 156,6 x 60,0 cm	990,-	1029,-
2 Schubkästen 0,33 R H 77,5 cm Höhe unter Zarge 64,2 cm		
Hochglanz Aufpreise Front siehe Tabelle C Seite 101.		

KIRA-SYSTEM





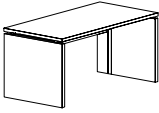
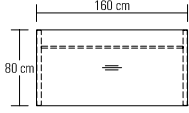
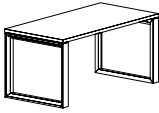
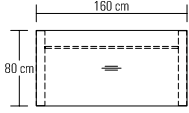
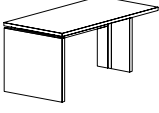
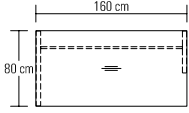
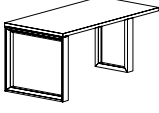
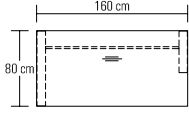
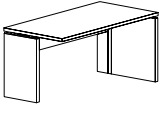
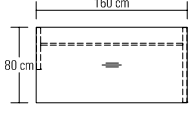
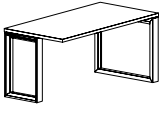
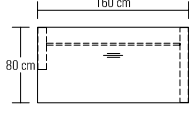

Arbeitsplatz

Schreibtische mit Holzwangen

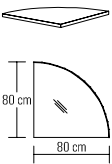
Schreibtische mit Rahmengestell

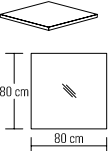
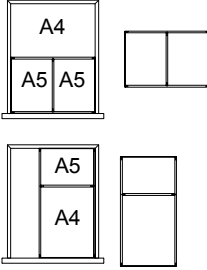
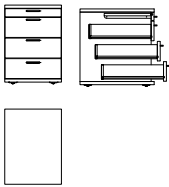
	Best.-Nr. / Maße Beschreibung	PG 1	PG 2		Best.-Nr. / Maße Beschreibung	PG 1	PG 2
 	91518 120,0 x 80,0 cm 91520 160,0 x 80,0 cm 91521 180,0 x 80,0 cm 91522 200,0 x 80,0 cm Einzelschreibtisch mit Rückwand und Kabelbodenführung L/R H 75,0 cm Gegen Aufpreis: 1 x 91322 Linoleum-Einlage 1 x 91326 Materialauszug 1 x 91330 Kabeldurchlass Metall Kabelwanne siehe rechts	810,- 907,- 954,- 1000,-	844,- 945,- 994,- 1041,-	 	91426 120,0 x 80,0 cm 91428 160,0 x 80,0 cm 91429 180,0 x 80,0 cm 91430 200,0 x 80,0 cm Einzelschreibtisch mit Traverse und zwei langen Seitenteilen H 75,0 cm Gegen Aufpreis: 1 x 91322 Linoleum-Einlage 1 x 91326 Materialauszug 1 x 91330 Kabeldurchlass Metall Kabelwanne siehe rechts Sichtschutzblende siehe rechts	952,- 1049,- 1097,- 1146,-	992,- 1091,- 1140,- 1192,-
  <p>links anstellbar</p>	91554 120,0 x 80,0 cm 91556 160,0 x 80,0 cm 91557 180,0 x 80,0 cm 91558 200,0 x 80,0 cm Verkettungstisch mit Rückwand und Kabelbodenführung L/R Eine lange Wange links und eine kurze Wange rechts H 75,0 cm Gegen Aufpreis: 1 x 91322 Linoleum-Einlage 1 x 91326 Materialauszug 1 x 91330 Kabeldurchlass Metall Kabelwanne siehe rechts	739,- 832,- 881,- 927,-	769,- 864,- 915,- 964,-	  <p>links anstellbar</p>	91482 120,0 x 80,0 cm 91484 160,0 x 80,0 cm 91485 180,0 x 80,0 cm 91486 200,0 x 80,0 cm Verkettungstisch mit Traverse Ein langes Seitenteil links und ein kurzes Seitenteil rechts H 75,0 cm Gegen Aufpreis: 1 x 91322 Linoleum-Einlage 1 x 91326 Materialauszug 1 x 91330 Kabeldurchlass Metall Kabelwanne siehe rechts Sichtschutzblende siehe rechts	875,- 966,- 1012,- 1061,-	909,- 1004,- 1053,- 1103,-
  <p>rechts anstellbar</p>	91561 120,0 x 80,0 cm 91563 160,0 x 80,0 cm 91564 180,0 x 80,0 cm 91565 200,0 x 80,0 cm Verkettungstisch mit Rückwand und Kabelbodenführung L/R Eine kurze Wange links und eine lange Wange rechts H 75,0 cm Gegen Aufpreis: 1 x 91322 Linoleum-Einlage 1 x 91326 Materialauszug 1 x 91330 Kabeldurchlass Metall Kabelwanne siehe rechts	739,- 832,- 881,- 927,-	769,- 864,- 915,- 964,-	  <p>rechts anstellbar</p>	91464 120,0 x 80,0 cm 91466 160,0 x 80,0 cm 91467 180,0 x 80,0 cm 91468 200,0 x 80,0 cm Verkettungstisch mit Traverse Ein kurzes Seitenteil links und ein langes Seitenteil rechts H 75,0 cm Gegen Aufpreis: 1 x 91322 Linoleum-Einlage 1 x 91326 Materialauszug 1 x 91330 Kabeldurchlass Metall Kabelwanne siehe rechts Sichtschutzblende siehe rechts	875,- 966,- 1012,- 1061,-	909,- 1004,- 1053,- 1103,-

Arbeitsplatz

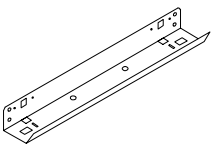
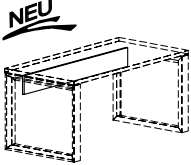
	Best.-Nr. / Maße Beschreibung	PG 1	PG 2		Best.-Nr. / Maße Beschreibung	PG 1	PG 2
	<p>Verkettungsplatte 90° zur Montage zwischen 2 Verkettungstischen</p> <p>91568 Schenkelmaß: 80,0 x 80,0 cm</p> <p>links und rechts verwendbar</p> <p>Gegen Aufpreis: 1 x 91330 Kabeldurchlass Metall</p>	326,-	338,-		<p>91330 Kabeldurchlass Metall Ø 6,0 cm</p> <p>Chrom glänzend (Standard) Edelstahlfarbig (auf Wunsch)</p>	36,-	36,-
	<p>Verkettungsplatte 90° zur Montage zwischen 2 Verkettungstischen</p> <p>92672 Schenkelmaß: 80,0 x 80,0 cm</p> <p>links und rechts verwendbar</p> <p>Gegen Aufpreis: 1 x 91330 Kabeldurchlass Metall</p>	300,-	312,-		<p>Schubkasteneinteilung für Rollcontainer inkl. Antirutschmatte Ausführung (Standard) Nussbaum/Magma</p> <p>Ausführung (auf Wunsch) Magma/Magma Artikelnr. mit M ergänzen (z.B. 92054M)</p> <p>92054 Einteilung quer 92055 Einteilung längs</p> <p>Querstege der Schubkasteneinteilung nicht versetzbar.</p>	61,- 61,-	61,- 61,-
	<p>91512</p> <p>Rollcontainer 1 Materialauszug, 3 Schubkästen, Zentralverriegelung, Einzelauszugssperre, inkl. Vollauszug</p> <p>B 45,0, H 64,5, T 59,8 cm</p> <p>Gegen Aufpreis: 1 x 92056 Formulareinsatz 1 x 92054 Einteilung quer 1 x 92055 Einteilung längs</p>	636,-	664,-		<p>92056 Formulareinsatz 7 x DIN A4 quer, Ausführung schwarz</p>	115,-	115,-
	<p>Linoleum Einlage 91322 B: 70,0 cm, T: 50,0 cm</p> <p>Linoleum-Einlagen werden standardmäßig mittig in den Tischplatten positioniert.</p>	255,-	255,-		<p>91326 Materialauszug mit Frontblende Montage unter Schreibtischplatte</p> <p>B 44,5, H 6,5, T 63,5 cm</p>	168,-	176,-
	<p>Kabelwanne abklappbar, zur Montage unter der Schreibtischplatte inkl. Kabel-Zugentlastung Ausführung schwarz</p> <p>91514 Breite: 62,0 cm</p> <p>Passend zu Schreibtischen in den Breiten 120,0/160,0 cm</p> <p>91515 Breite: 102,0 cm</p> <p>Passend zu Schreibtischen in den Breiten 180,0/200,0 cm</p> <p>Eine Kombination von Kabelwanne und Rollcontainer ist erst ab einer Tischbreite von 160,0 cm möglich!</p>	47,-	47,-		<p>Sichtschutzblende für Schreibtische mit Rahmengestell</p> <p>93200 87,0 x 33,0 cm für B 120,0 cm</p> <p>93201 127,0 x 33,0 cm für B 160,0 cm</p> <p>93202 147,0 x 33,0 cm für B 180,0 cm</p> <p>93203 167,0 x 33,0 cm für B 200,0 cm</p> <p>T 1,9 cm</p> <p>Sichtschutzblende wird mittig an der Traverse angebracht und ist um 15,4 cm nach Innen versetzt.</p>	109,-	113,-
		123,-	126,-			128,-	136,-
		138,-	142,-				

KIRA-SYSTEM

Couchtische mit U-Wange, Höhe 45,0 cm

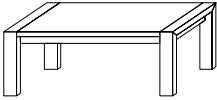
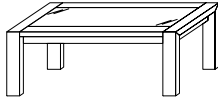
Best.-Nr. / Maße Beschreibung	PG 1	PG 2	Best.-Nr. / Maße Beschreibung	PG 1	PG 2
 <p>8227 73,0 x 73,0 cm 8266 118,0 x 73,0 cm 8289 93,0 x 93,0 cm 90656 98,0 x 63,0 cm</p> <p>mit Holzplatte</p>	648,- 733,- 745,- 698,-	676,- 761,- 779,- 727,-	 <p>8229 73,0 x 73,0 cm 8228 118,0 x 73,0 cm 8290 93,0 x 93,0 cm 90659 98,0 x 63,0 cm</p> <p>mit Klarglasplatte</p>	634,- 713,- 729,- 696,-	662,- 743,- 759,- 723,-
<p>Lichte Höhe über der Ablage 13,8 cm.</p> <p>Gegen Aufpreis: 8277 Holzablage für 73,0 x 73,0 cm 8276 Holzablage für 118,0 x 73,0 cm 8184 Holzablage für 93,0 x 93,0 cm 90660 Holzablage für 98,0 x 63,0 cm 92364 Schubkasten (nicht möglich bei 75,0 x 75,0 cm) 90289 2 Füße mit Rollen</p>	101,- 148,- 152,- 124,- 156,- 51,-	103,- 156,- 158,- 130,- 162,- 51,-	<p>Lichte Höhe über der Ablage 13,8 cm.</p> <p>Gegen Aufpreis: 8277 Holzablage für 73,0 x 73,0 cm 8276 Holzablage für 118,0 x 73,0 cm 8184 Holzablage für 93,0 x 93,0 cm 90660 Holzablage für 98,0 x 63,0 cm 90289 2 Füße mit Rollen</p> <p>mit satiniertes Glasplatte</p>	686,- 767,- 782,- 747,- 101,-	713,- 800,- 818,- 779,- 103,- 156,- 158,- 130,- 51,-

Sonderanfertigungen für Couchtische

Sonderhöhe bis max. 55,0 cm (nicht möglich bei Säulen Couchtisch)

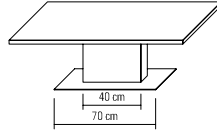

+ 30% + 30%

Säulen-Couchtisch, Höhe 41,0 cm

 <p>92412 120,0 x 75,0 cm 92413 100,0 x 65,0 cm 92414 95,0 x 95,0 cm 92415 75,0 x 75,0 cm</p> <p>Säulentisch mit fester Platte</p> <p>Säule und Tischplatte können in unterschiedlichen Ausführungen gefertigt werden. Bei Bestellung bitte angeben (ohne Aufpreis).</p> <p>Bodenplatte Chrom glänzend (Standard) oder Bodenplatte edelstahlfarbig (ohne Aufpreis)</p>	820,- 767,- 820,- 747,-	852,- 798,- 852,- 779,-		
<p>Gegen Aufpreis: 1 x 91153 Tischablage 60,0 cm x 22,0 cm 1 x 92361 Hubmechanik Verstellbarkeit: 0-15 cm</p> <p>Hubmechanik und Tischablage sind nicht kombinierbar</p>	160,- 263,-	160,- 263,-		

KIRA-SYSTEM

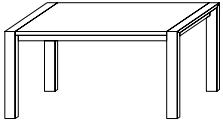
Esstische mit U-Wange, Höhe 75,0 cm

Best.-Nr. / Maße Beschreibung	PG 1	PG 2	Best.-Nr. / Maße Beschreibung	PG 1	PG 2
 <p>90340 148,0 x 95,0 cm 90341 158,0 x 95,0 cm</p> <p>festе Platte Höhe unter Zarge 64,5 cm</p> <p>Gegen Aufpreis: 8322 Auszugsfunktion, inkl. 1 Klappeneinlage B 50,0 cm (max. 1 Klappeneinlage möglich)</p>	1243,- 1259,-	1294,- 1308,-	 <p>8235 168,0 x 95,0 cm 90343 178,0 x 95,0 cm 90344 188,0 x 95,0 cm 8234 198,0 x 95,0 cm 90346 208,0 x 95,0 cm</p> <p>festе Platte Höhe unter Zarge 64,5 cm</p> <p>Gegen Aufpreis: 8322 Auszugsfunktion, inkl. 1 Klappeneinlage B 50,0 cm 8323 weitere Klappeneinlage B 50,0 cm (max. 2 Klappeneinlagen möglich)</p>	1275,- 1292,- 1306,- 1322,- 1336,-	1326,- 1344,- 1359,- 1375,- 1391,-
	577,-	601,-		577,- 176,-	601,- 182,-

Sonderanfertigungen für Esstische mit U-Wange

Sondermaß kleiner als Standardmaß, kleinstes Plattenmaß 95,0 x 95,0 cm.
Aufpreis auf Standardmaß.



+ 30% + 30%

Bei Plattenmaßen kleiner als 148,0 x 95,0 cm ist keine Auszugsfunktion möglich.
Keine Breitenänderung möglich.

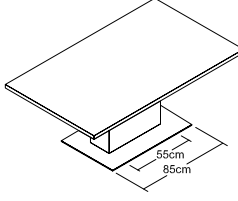
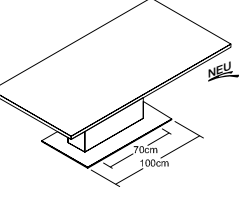
Säulen-Esstische, Höhe 77,0 cm

 <p>90970 140,0 x 95,0 cm 90971 150,0 x 95,0 cm 90972 160,0 x 95,0 cm</p> <p>Säulentisch mit fester Platte Säule und Tischplatte können in unterschiedlichen Ausführungen gefertigt werden. Bei Bestellung bitte angeben (ohne Aufpreis).</p> <p>Bodenplatte Chrom glänzend (Standard) oder Bodenplatte edelstahlfarbig (ohne Aufpreis)</p> <p>Gegen Aufpreis: Synchronauszug 90983 Auszugsfunktion inkl. 1 Klappeneinlage B 50,0 cm 90982 weitere Klappeneinlage B 50,0 cm (max. 2 Klappeneinlagen möglich)</p> <p>Kopfauszug 90993 Auszugsfunktion inkl. 1 Klappeneinlage B 50,0 cm</p> <p>An einer oder beiden Stirnseiten einsetzbar, ggf. 1x oder 2x 90993 bestellen (außer Tisch 140,0 cm, hier nur einseitig möglich)</p>	1462,- 1484,- 1508,-	1518,- 1543,- 1569,-	 <p>90973 170,0 x 95,0 cm 90974 180,0 x 95,0 cm 90975 190,0 x 95,0 cm NEU 92854 200,0 x 95,0 cm</p> <p>Säulentisch mit fester Platte Säule und Tischplatte können in unterschiedlichen Ausführungen gefertigt werden. Bei Bestellung bitte angeben (ohne Aufpreis).</p> <p>Bodenplatte Chrom glänzend (Standard) oder Bodenplatte edelstahlfarbig (ohne Aufpreis)</p> <p>Gegen Aufpreis: Synchronauszug 90984 Auszugsfunktion inkl. 1 Klappeneinlage B 50,0 cm 90982 weitere Klappeneinlage B 50,0 cm (max. 2 Klappeneinlagen möglich)</p> <p>Kopfauszug 90994 Auszugsfunktion inkl. 1 Klappeneinlage B 50,0 cm</p> <p>An einer oder beiden Stirnseiten einsetzbar, ggf. 1x oder 2x 90994 bestellen.</p>	1527,- 1551,- 1573,- 1595,-	1587,- 1614,- 1636,- 1660,-
	1107,- 221,-	1152,- 229,-		1107,- 221,-	1152,- 229,-

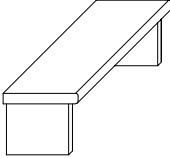
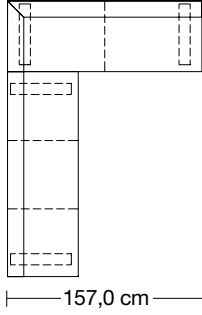
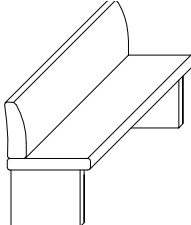
Bänke

Best.-Nr. / Maße Beschreibung	PG 1	PG 2	Best.-Nr. / Maße Beschreibung	PG 1	PG 2		
 <p> 91074 B 145,0 cm Stoffgruppe 1 91075 B 145,0 cm Stoffgruppe 2 91076 B 155,0 cm Stoffgruppe 1 91077 B 155,0 cm Stoffgruppe 2 91078 B 165,0 cm Stoffgruppe 1 91079 B 165,0 cm Stoffgruppe 2 91080 B 175,0 cm Stoffgruppe 1 91081 B 175,0 cm Stoffgruppe 2 91082 B 185,0 cm Stoffgruppe 1 91083 B 185,0 cm Stoffgruppe 2 91084 B 195,0 cm Stoffgruppe 1 91085 B 195,0 cm Stoffgruppe 2 Bank ohne Rückenlehnen Sitz gepolstert H 49,0, T 57,0 cm - Keine Fremdstoff- verarbeitung möglich. </p>			 <p> 91086 Abb. Stoffgruppe 1 91087 Stoffgruppe 2 91088 gespiegelt Stoffgruppe 1 91089 Stoffgruppe 2 202,0 x 157,0 cm 91090 Abb. Stoffgruppe 1 91091 Stoffgruppe 2 91092 gespiegelt Stoffgruppe 1 91093 Stoffgruppe 2 212,0 x 157,0 cm 91094 Abb. Stoffgruppe 1 91095 Stoffgruppe 2 91096 gespiegelt Stoffgruppe 1 91097 Stoffgruppe 2 222,0 x 157,0 cm 91098 Abb. Stoffgruppe 1 91099 Stoffgruppe 2 91100 gespiegelt Stoffgruppe 1 91101 Stoffgruppe 2 232,0 x 157,0 cm 91102 Abb. Stoffgruppe 1 91103 Stoffgruppe 2 91104 gespiegelt Stoffgruppe 1 91105 Stoffgruppe 2 242,0 x 157,0 cm 91106 Abb. Stoffgruppe 1 91107 Stoffgruppe 2 91108 gespiegelt Stoffgruppe 1 91109 Stoffgruppe 2 252,0 x 157,0 cm Eckbank mit Rückenlehne Sitz und Rücken gepolstert H 87,0, SH 49,0, T 57,0, ST 45,0 cm - Keine Fremdstoff- verarbeitung möglich. </p>				
	 <p> 91110 B 145,0 cm Stoffgruppe 1 91111 B 145,0 cm Stoffgruppe 2 91112 B 155,0 cm Stoffgruppe 1 91113 B 155,0 cm Stoffgruppe 2 91114 B 165,0 cm Stoffgruppe 1 91115 B 165,0 cm Stoffgruppe 2 91116 B 175,0 cm Stoffgruppe 1 91117 B 175,0 cm Stoffgruppe 2 91118 B 185,0 cm Stoffgruppe 1 91119 B 185,0 cm Stoffgruppe 2 91120 B 195,0 cm Stoffgruppe 1 91121 B 195,0 cm Stoffgruppe 2 Langer Schenkel mit Rückenlehne Sitz und Rücken gepolstert H 87,0, SH 49,0, T 57,0, ST 45,0 cm - Keine Fremdstoff- verarbeitung möglich. </p>				 <p> 91122 Abb. Stoffgruppe 1 91123 Stoffgruppe 2 91124 gespiegelt Stoffgruppe 1 91125 Stoffgruppe 2 Eckschenkel mit Rückenlehne Sitz und Rücken gepolstert B 157,0, H 87,0, SH 49,0, T 57,0, ST 45,0 cm - Keine Fremdstoff- verarbeitung möglich. </p>		

Stühle mit Holzgestell







(keine Fremdstoffverarbeitung möglich)

Stühle mit Metallgestell

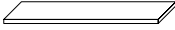
(keine Fremdstoffverarbeitung möglich)

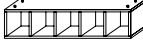
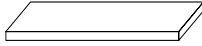
Best.-Nr. / Maße Beschreibung	PG 1	PG 2	Best.-Nr. / Maße Beschreibung	PG 1	PG 2
 <p>Vollpolsterrücken 90916 Stoffgruppe 1 90917 Stoffgruppe 2</p> <p>Sichtholzrücken 90918 Stoffgruppe 1 90919 Stoffgruppe 2</p> <p>Vierfußstuhl B 44,0, H 94,0, SH ca. 47,0, T 60,0, ST 44,5 cm</p> <p>Gegen Aufpreis: 90050 Filzgleiter</p> <p>Massivholzgestell in der jeweiligen Echtholzausführung, bei lackierten Ausführungen in Buche massiv</p>	336,- 417,-	385,- 466,-	 <p>Vollpolsterrücken 90900 Stoffgruppe 1 90901 Stoffgruppe 2</p> <p>Sichtholzrücken 90902 Stoffgruppe 1 90903 Stoffgruppe 2</p> <p>Freischwinger Gestell Chrom glänzend oder edelstahlfarbig (bei Bestellung bitte angeben) B 44,0, H 96,0, SH ca. 47,0, T 60,0, ST 44,5 cm</p> <p>Gegen Aufpreis: 90050 Filzgleiter</p>	316,- 403,-	– –
 <p>Vollpolsterrücken 90920 Stoffgruppe 1 90921 Stoffgruppe 2</p> <p>Sichtholzrücken 90922 Stoffgruppe 1 90923 Stoffgruppe 2</p> <p>Vierfußstuhl mit Armlehnen B 54,0, H 94,0, SH ca. 47,0, T 60,0, ST 44,5 cm</p> <p>Gegen Aufpreis: 90050 Filzgleiter</p> <p>Massivholzgestell in der jeweiligen Echtholzausführung, bei lackierten Ausführungen in Buche massiv</p>	443,- 530,-	506,- 583,-	 <p>Vollpolsterrücken 90904 Stoffgruppe 1 90905 Stoffgruppe 2</p> <p>Sichtholzrücken 90906 Stoffgruppe 1 90907 Stoffgruppe 2</p> <p>Freischwinger mit Armlehnen Gestell Chrom glänzend oder edelstahlfarbig (bei Bestellung bitte angeben) B 54,0, H 96,0, SH ca. 47,0, T 60,0, ST 44,5 cm</p> <p>Gegen Aufpreis: 90050 Filzgleiter</p>	423,- 520,-	– –
			 <p>Vollpolsterrücken 90908 Stoffgruppe 1 90909 Stoffgruppe 2</p> <p>Sichtholzrücken 90910 Stoffgruppe 1 90911 Stoffgruppe 2</p> <p>Vierfußstuhl Gestell Chrom glänzend oder edelstahlfarbig (bei Bestellung bitte angeben) B 44,0, H 94,0, SH ca. 47,0, T 60,0, ST 44,5 cm</p> <p>Gegen Aufpreis: 90050 Filzgleiter</p>	316,- 403,-	– –
			 <p>Vollpolsterrücken 90912 Stoffgruppe 1 90913 Stoffgruppe 2</p> <p>Sichtholzrücken 90914 Stoffgruppe 1 90915 Stoffgruppe 2</p> <p>Vierfußstuhl mit Armlehnen Gestell Chrom glänzend oder edelstahlfarbig (bei Bestellung bitte angeben) B 54,0, H 94,0, SH ca. 47,0, T 60,0, ST 44,5 cm</p> <p>Gegen Aufpreis: 90050 Filzgleiter</p>	423,- 413,-	– –
				362,- 423,-	379,- 445,-
				464,- 530,-	484,- 565,-
				20,-	20,-
				20,-	20,-
				20,-	20,-
				20,-	20,-

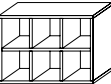
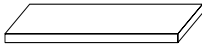

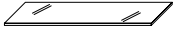
Zubehör

Best.-Nr. / Maße Beschreibung	PG 1	PG 2	Best.-Nr. / Maße Beschreibung	PG 1	PG 2
 Holzeinlegeböden für Korpus Elemente Stärke 1,9 cm (Dekor) für Tiefe 39,1 cm 90927 für B 37,5 cm 7260 für B 45,0 cm 7261 für B 60,0 cm 7262 für B 75,0 cm 7263 für B 90,0 cm 90393 für B 45,0 cm gerundet 91208 für B 60,0 cm gerundet T 33,0 cm für Tiefe 48,7 cm 90191 für B 37,5 cm 7932 für B 45,0 cm 7933 für B 60,0 cm 7934 für B 75,0 cm 7935 für B 90,0 cm 90394 für B 45,0 cm gerundet 91209 für B 60,0 cm gerundet T 42,6 cm			 CD-Regal 92118 B 60,0 cm (3 Fächer) für ca. 42 CD's 25797 B 75,0 cm (3 Fächer) für ca. 57 CD's 25798 B 90,0 cm (4 Fächer) für ca. 68 CD's 25799 B 105,0 cm (4 Fächer) für ca. 80 CD's 25800 B 120,0 cm (5 Fächer) für ca. 90 CD's H 22,7, T 16,7 cm		
(für Zwischenbauhänge- und Hängeelemente T 35,0 cm Best.-Nr. mit „H“ ergänzen)			 7257 CD-Regal unter Wandbord und für senkrechte Anordnung für ca. 60 CD's B 76,0, H 16,0, T 16,0 cm		
 Holzeinlegeböden für Vitrinen, nicht verstellbar Stärke 2,6 cm (furniert) für T 39,1 cm 90624 für B 37,5 cm 90625 für B 45,0 cm 90626 für B 60,0 cm 90627 für B 75,0 cm 90628 für B 90,0 cm T 33,0 cm für T 48,7 cm 90629 für B 37,5 cm 90630 für B 45,0 cm 90631 für B 60,0 cm 90632 für B 75,0 cm 90633 für B 90,0 cm T 42,6 cm			 7309 CD-Einsatz für 30,0 cm breite Regalnischen oder frei stellbar, für ca. 48 CD's B 30,0, H 32,4, T 16,0 cm		
Standard Vitrineneinlegeböden aus Klarglas. Auf Wunsch Vitrineneinlegeböden aus Holz (ohne Aufpreis). (für Zwischenbauhänge- und Hängeelemente T 35,0 cm Best.-Nr. mit „H“ ergänzen)			 7310 CD-Einsatz für 45,0 cm breite Regalnischen oder frei stellbar, für ca. 72 CD's B 45,0, H 32,4, T 16,0 cm		
 Holzeinlegeböden für offene Korpusregale, nicht verstellbar Stärke 2,6 cm (furniert) für T 39,1 cm 92404 für B 45,0 cm 92405 für B 60,0 cm 92406 für B 75,0 cm für T 48,7 cm 92407 für B 45,0 cm 92408 für B 60,0 cm 92409 für B 75,0 cm			 Repeater zur Übertragung des Infrarotsignals der Fernbedienung in ein Klappenelement. 8189 1 Empfänger / 1 Sender (bei Geräteunterbringung in einer Klappe) 92134 1 Empfänger / 2 Sender (bei Geräteunterbringung in zwei Klappen) Einbau des Repeaters standardmäßig im Sockel. Bei Hängeelementen ist der Einbau im Sockel nicht möglich. Bitte beiliegenden Aufsteller verwenden.		
 Glaseinlegeböden Stärke 0,8 cm für Tiefe 39,1 cm 90936 für B 37,5 cm 7264 für B 45,0 cm 7265 für B 60,0 cm 7266 für B 75,0 cm 7267 für B 90,0 cm T 32,0 cm für Tiefe 48,7 cm 90192 für B 37,5 cm 7936 für B 45,0 cm 7937 für B 60,0 cm 7938 für B 75,0 cm 7939 für B 90,0 cm T 41,6 cm					
(für Zwischenbauhänge- und Hängeelemente T 35,0 cm Best.-Nr. mit „H“ ergänzen)					

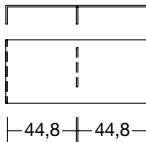
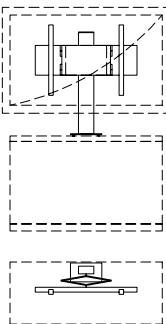
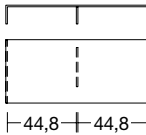
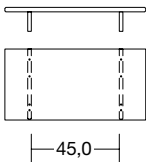
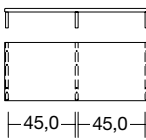
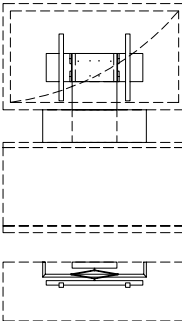
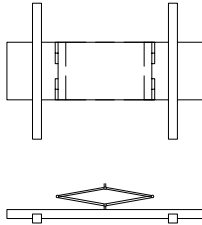
Zubehör



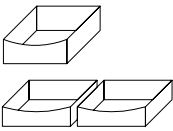

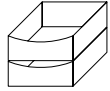
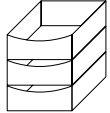
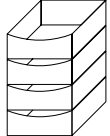
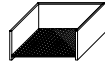
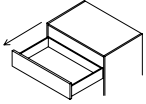
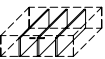
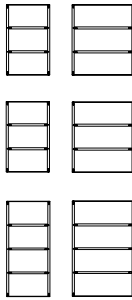
Best.-Nr. / Maße Beschreibung	PG 1	PG 2	Best.-Nr. / Maße Beschreibung	PG 1	PG 2
 <p>8125 TV-Podest aus Klarglas Belastbarkeit 50 kg B 91,0, H 12,0, T 38,0 cm lichte Höhe: 11,0 cm Achtung: Erst ab Nischenbreite 105,0 cm einsetzbar.</p>	279,-	279,-	 <p>91193 TV-Säule inkl. Kabelkanal schwenkbar Nur in Verbindung mit offenen Gerätenischen und Elementen mit Geräteklappe. Standardmäßig wird die TV-Säule „mittig“ zur resul- tierenden TV-Nische platziert. Sie muss mind. 15,0 cm von der Korpusaußenseite geplant werden. Abweichende Positionen bitte auf dem Auf- trag vermerken. Die Ausfräsung für die Kabel- führung im Abdeckblatt erfolgt werkseitig. nicht in Verbindung mit Hängелеlementen möglich!</p>	364,-	364,-
 <p>8003 TV-Podest aus Parsolglas Belastbarkeit 50 kg B 91,0, H 12,0, T 38,0 cm lichte Höhe: 11,0 cm Achtung: Erst ab Nischenbreite 105,0 cm einsetzbar.</p>	320,-	320,-	<p>– bis max. 55 Zoll – Belastbarkeit 30,0 kg – Arm um bis zu max. 80° schwenkbar (Abhängig von der Fernsehgröße) – VESA-Norm</p> <p>Gegen Aufpreis: 1 x 8189 Infrarot Repeater 1 x 92134 Repeater (1 Empfänger / 2 Sender) (zur Übertragung des Infrarotsignals der Fernbedienung in das Klappenelement) Einbau in der TV-Säule</p>		
 <p>8165 TV-Podest aus Holz Belastbarkeit 50 kg B 80,0, H 13,6, T 38,0 cm lichte Höhe: 11,0 cm Gegen Aufpreis – Breiten- oder Tiefenkürzung – Lichte Höhe größer 11,0 cm (höhere Stützen) – Weitere Maßänderungen auf Anfrage möglich.</p>	146,-	152,-	<p>Weitere Informationen siehe Zusatzliste Zubehör im Detail.</p>	150,- 178,-	150,- 178,-
 <p>8166 TV-Podest aus Holz Belastbarkeit 50 kg B 100,0, H 13,6, T 38,0 cm lichte Höhe: 11,0 cm Gegen Aufpreis – Breiten- oder Tiefenkürzung – Lichte Höhe größer 11,0 cm (höhere Stützen) – Weitere Maßänderungen auf Anfrage möglich.</p>	288,-	300,-	 <p>91195 TV-Halterung mit Wandbefestigungsplatte und Holzblende schwenkbar In Verbindung mit offenen Gerätenischen, Elementen mit Geräteklappen und Türen. Standardmäßig wird die TV-Halterung „mittig“ zur resul- tierenden TV-Nische platziert. Abweichende Positionen bitte auf dem Auftrag vermerken. Die Ausfräsung für die Kabel- führung im Abdeckblatt erfolgt werkseitig. Holzblende B 70,0, H 22,0, T 10,0 cm</p>	354,-	366,-
 <p>91194 TV-Halterung für Paneelmontage schwenkbar</p> <p>Nur für Zwischenbau-Aufsatzpaneele 1104 und 1102/1103, welche werkseitig vorbereitet sind.</p> <p>– bis max. 55 Zoll – Belastbarkeit 30,0 kg – Arm um bis zu max. 80° schwenkbar (Abhängig von der Fernsehgröße) – VESA-Norm</p> <p>Weitere Informationen siehe Zusatzliste Zubehör im Detail.</p>	233,-	233,-	<p>– bis max. 55 Zoll – Belastbarkeit 30,0 kg – Arm um bis zu max. 80° schwenkbar (Abhängig von der Fernsehgröße) – VESA-Norm</p> <p>Gegen Aufpreis: 1 x 8189 Infrarot Repeater 1 x 92134 Repeater (1 Empfänger / 2 Sender) (zur Übertragung des Infrarotsignals der Fernbedienung in das Klappen- oder Türenelement) Einbau in der Holzblende 1 x 91877 Hochgl. Holzblende</p> <p>Weitere Informationen siehe Zusatzliste Zubehör im Detail.</p>	150,- 178,-	150,- 178,-
				81,-	81,-

Zubehör



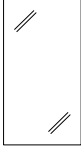

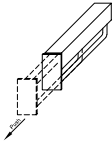
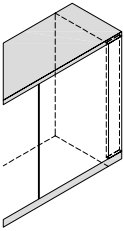
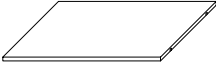
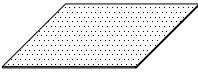

Best.-Nr. / Maße Beschreibung	PG 1	PG 2	Best.-Nr. / Maße Beschreibung	PG 1	PG 2
 <p>Innenschubkästen Ausführung Magma, inkl. Vollauszug für Hauptschubkasten, einsetzbar in Unterteilen 1 R mit Auszug Innenschubkästen können nicht nachträglich eingebaut werden! für Tiefe 48,7 cm</p> <p>91140 für B 45,0 cm 85,- 85,- 90874 für B 60,0 cm 95,- 95,- 90875 für B 75,0 cm 105,- 105,- 91145 für B 105,0 (45/60) cm 156,- 156,- 90876 für B 120,0 (60/60) cm 164,- 164,- 90877 für B 135,0 (75/60) cm 172,- 172,-</p> <p>für Tiefe 55,1 cm</p> <p>7360 für B 45,0 cm 85,- 85,- 7361 für B 60,0 cm 95,- 95,- 7362 für B 75,0 cm 105,- 105,- 8162 für B 105,0 (45/60) cm 156,- 156,- 7342 für B 120,0 (60/60) cm 164,- 164,- 90181 für B 135,0 (75/60) cm 172,- 172,-</p>			 <p>CD/DVD-Einteilung und Vollauszug inkl. Antirutschmatte</p> <p>für Tiefe 48,7 cm</p> <p>91142 für B 45,0 cm für ca. 42 CD's / 21 DVD's 103,- 103,- 8128 für B 60,0 cm für ca. 58 CD's / 28 DVD's 107,- 107,- 8398 für B 75,0 cm für ca. 75 CD's / 45 DVD's 113,- 113,- 90221 für B 90,0 cm für ca. 90 CD's / 60 DVD's 117,- 117,-</p> <p>In Verbindung mit Innen- schubkästen oder Geräteni- schen stehen CD's/DVD's schräg.</p> <p>Bei 0,5 Raster Schubkästen nicht möglich!</p> <p>für Tiefe 55,1 cm</p> <p>4595 für B 45,0 cm für ca. 51 CD's / 26 DVD's 103,- 103,- 7282 für B 60,0 cm für ca. 68 CD's / 34 DVD's 107,- 107,- 7281 für B 75,0 cm für ca. 85 CD's / 51 DVD's 113,- 113,- 8002 für B 90,0 cm für ca. 102 CD's / 68 DVD's 117,- 117,-</p>		
<p>Innenschubkästen hinter Türen inkl. Vollauszug, Ausführung Magma Einsatz hinter Türen, für 39,1 und 48,7 cm tiefe Korpuselemente Nutztiefe immer für Tiefe 39,1 cm Innenschubkästen können nicht nachträglich eingebaut werden!</p> <p>2er-Set Innenschubkästen (1 R)</p> <p>90463 für B 45,0 cm 176,- 176,- 90464 für B 60,0 cm 194,- 194,- 90465 für B 75,0 cm 211,- 211,- 90466 für B 90,0 cm 229,- 229,-</p> <p>3er-Set Innenschubkästen (1,5 R)</p> <p>8370 für B 45,0 cm 259,- 259,- 8371 für B 60,0 cm 285,- 285,- 8372 für B 75,0 cm 334,- 334,- 8373 für B 90,0 cm 338,- 338,-</p> <p>4er-Set Innenschubkästen (2 R)</p> <p>8374 für B 45,0 cm 332,- 332,- 8375 für B 60,0 cm 370,- 370,- 8376 für B 75,0 cm 405,- 405,- 8377 für B 90,0 cm 441,- 441,-</p>			Schubkasteneinteilung		
 <p>90463 für B 45,0 cm 176,- 176,- 90464 für B 60,0 cm 194,- 194,- 90465 für B 75,0 cm 211,- 211,- 90466 für B 90,0 cm 229,- 229,-</p>  <p>8370 für B 45,0 cm 259,- 259,- 8371 für B 60,0 cm 285,- 285,- 8372 für B 75,0 cm 334,- 334,- 8373 für B 90,0 cm 338,- 338,-</p>  <p>8374 für B 45,0 cm 332,- 332,- 8375 für B 60,0 cm 370,- 370,- 8376 für B 75,0 cm 405,- 405,- 8377 für B 90,0 cm 441,- 441,-</p>			 <p>Grundausstattung Schubkasten-Organisation bestehend aus: 1 x Vollauszug 1 x Antirutschmatte</p> <p>für Tiefe 35,0 cm</p> <p>91412 für B 45,0 cm 38,- 38,- 91413 für B 60,0 cm 40,- 40,- 91414 für B 75,0 cm 41,- 41,- 91415 für B 90,0 cm 43,- 43,-</p> <p>für Tiefe 39,1 cm</p> <p>91416 für B 45,0 cm 38,- 38,- 91417 für B 60,0 cm 40,- 40,- 91418 für B 75,0 cm 41,- 41,- 91419 für B 90,0 cm 43,- 43,-</p> <p>für Tiefe 48,7 cm</p> <p>91420 für B 45,0 cm 41,- 41,- 91421 für B 60,0 cm 43,- 43,- 91422 für B 75,0 cm 43,- 43,- 91423 für B 90,0 cm 45,- 45,-</p>		
 <p>Aufpreis Vollauszug pro Schubkasten/ Auszug</p> <p>92712 1er-Set für Elemente T 35,0 cm 28,- 28,- 7374 1er-Set für Elemente T 39,1 cm 28,- 28,- 8154 1er-Set für Elem./Untert. T 48,7 cm 28,- 28,- 7373 1er-Set für Unterteile T 55,1 cm für Breite 27,1 cm bis 90,0 cm 28,- 28,-</p> <p>92713 2er-Set für Elemente T 35,0 cm 53,- 53,- 8987 2er-Set für Elemente T 39,1 cm 53,- 53,- 8988 2er-Set für Elem./Untert. T 48,7 cm 53,- 53,- 90128 2er-Set für Unterteile T 55,1 cm für Breite 105,0 cm bis 135,0 cm 53,- 53,-</p> <p>Vollauszüge sind bei allen Schubkästen möglich</p> <p>Ausnahme: - 0,7 und 1 Raster gerundete Unterteile</p>			<p>Zusatzausstattung Schubkasteneinteilung Ausführung (Standard) Nussbaum / Magma Ausführung (auf Wunsch) Magma / Magma Best.-Nr. mit M ergänzen (z. B. 91168M)</p> <p>für Tiefe 35,0 cm</p> <p>91170 B 17,4 cm (3 Fächer) 43,- 43,- 91171 B 24,8 cm (3 Fächer) 47,- 47,-</p> <p>für Tiefe 39,1 cm</p> <p>91168 B 17,4 cm (3 Fächer) 43,- 43,- 91169 B 24,8 cm (3 Fächer) 47,- 47,-</p> <p>für Tiefe 48,7 cm</p> <p>91184 B 17,4 cm (4 Fächer) 51,- 51,- 91185 B 24,8 cm (4 Fächer) 55,- 55,-</p> <p>Nur in Verbindung mit Grund- ausstattung Schubkasten- Organisation möglich!</p> <p>Querstege der Schubkasten- einteilung nicht versetzbar.</p>		
 <p>Schubkasteneinteilung für Innenschubkästen hinter Türen, Ausführung Magma</p> <p>8378 für B 45,0 cm (3 Fächer) 71,- 71,- 8379 für B 60,0 cm (4 Fächer) 81,- 81,- 8380 für B 75,0 cm (6 Fächer) 97,- 97,- 8381 für B 90,0 cm (7 Fächer) 107,- 107,-</p>			 <p>Weitere Informatio- nen siehe Zusatzliste Zubehör im Detail.</p>		

KIRA-SYSTEM



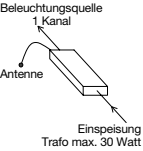

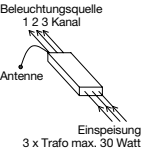
Zubehör

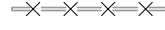
Best.-Nr. / Maße Beschreibung	PG 1	PG 2	Best.-Nr. / Maße Beschreibung	PG 1	PG 2
 <p>Spiegelrückwände</p> <p>2 Raster Höhe</p> <p>8134 für B 37,5 cm 8041 für B 45,0 cm 7289 für B 60,0 cm 7290 für B 75,0 cm 8044 für B 90,0 cm</p>	61,- 69,- 77,- 89,- 101,-	61,- 69,- 77,- 89,- 101,-	 <p>90518 Kabeldurchlass Ø 6,0 cm (bitte Position angeben)</p>	22,-	22,-
<p>3 Raster Höhe</p> <p>8135 für B 37,5 cm 8045 für B 45,0 cm 8046 für B 60,0 cm 8047 für B 75,0 cm 8048 für B 90,0 cm</p> <p>3,5 Raster Höhe</p> <p>1668 für B 37,5 cm 1667 für B 45,0 cm 4849 für B 60,0 cm 1795 für B 75,0 cm 1671 für B 90,0 cm</p> <p>4 Raster Höhe</p> <p>8136 für B 37,5 cm 7291 für B 45,0 cm 7292 für B 60,0 cm 7293 für B 75,0 cm 7294 für B 90,0 cm</p> <p>5 Raster Höhe</p> <p>8137 für B 37,5 cm 8053 für B 45,0 cm 8054 für B 60,0 cm 8055 für B 75,0 cm 8064 für B 90,0 cm</p> <p>6 Raster Höhe</p> <p>8138 für B 37,5 cm 7340 für B 45,0 cm 8057 für B 60,0 cm 7343 für B 75,0 cm 8061 für B 90,0 cm</p>	73,- 81,- 99,- 113,- 124,-	73,- 81,- 99,- 113,- 124,-	 <p>90879 Kleiderstange (ausziehbar)</p> <p>– Einbauposition bitte angeben. – Planung unter Deckelboden nicht möglich. – Nur bei 39,1 und 48,7 cm tiefen Korpuselementen ab B 60,0 cm möglich.</p>	117,-	117,-
Zubehör Büro					
 <p>Front-/Passblende inkl. Abdeckblatt und Sockelleiste</p> <p>25265 0,7 Raster 25266 1 Raster 25267 1,5 Raster 25268 2 Raster 25269 2,5 Raster 25270 3 Raster 25272 4 Raster 25273 5 Raster 25274 6 Raster</p> <p>B 25,0 cm</p> <p>Anpassbare Blende (25,0 cm), Sockelleiste und Abdeckblatt zur Anpassung um 25,0 cm verlängert. Für die Wandseite wird eine Gegenleiste mitgeliefert.</p> <p>Gegen Aufpreis: 91770 Hochgl. Front-/Passblende</p>	105,- 105,- 115,- 124,- 136,- 146,- 168,- 190,- 211,-	109,- 109,- 119,- 130,- 142,- 152,- 174,- 198,- 219,-	 <p>Stahleinlegeboden schwarz (bei Elementen 2 bis 6 Raster)</p> <p>bei Nachkauf für Tiefe 39,1 cm</p> <p>90432 für B 45,0 cm 90433 für B 60,0 cm 90434 für B 75,0 cm 90435 für B 90,0 cm</p> <p>bei Austausch für Tiefe 39,1 cm</p> <p>90596 für B 45,0 cm 90597 für B 60,0 cm 90598 für B 75,0 cm 90599 für B 90,0 cm</p>	49,- 55,- 61,- 65,-	49,- 55,- 61,- 65,-
<p>Preisgleich auch als Aufsatzblende möglich = Artikelnummer mit A ergänzen (Sockelleiste entfällt)</p>	87,-	87,-	 <p>Antirutschmatte für Zwischenbauböden T 35,0 cm</p> <p>91176 für B 45,0 cm 91177 für B 60,0 cm 91178 für B 75,0 cm 91179 für B 90,0 cm</p> <p>für Korpuselemente T 39,1 cm</p> <p>90436 für B 45,0 cm 90437 für B 60,0 cm 90438 für B 75,0 cm 90439 für B 90,0 cm</p> <p>für Korpuselemente T 48,7 cm</p> <p>91180 für B 45,0 cm 91181 für B 60,0 cm 91182 für B 75,0 cm 91183 für B 90,0 cm</p>	12,- 14,- 16,- 18,-	12,- 14,- 16,- 18,-
 <p>92125 Subwoofer Zubehör für Korpus inkl. seitlichen Korpusausschnitt (mittig) und akustikwirksamer Innenausstattung, Metallgitter in Magma</p> <p>Metallgitter B 17,0, H 27,2 cm</p> <p>Ausschnitt in jedem Element mit mindestens einer 1,5 Raster hohen Tür (ab Sockel) möglich.</p>	89,-	89,-			
<p>PSI - Weitere Informationen siehe Prospekt „Zubehör im Detail“.</p>					

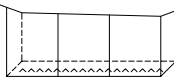
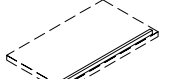

Beleuchtung

Best.-Nr. / Maße Beschreibung	PG 1	PG 2	Best.-Nr. / Maße Beschreibung	PG 1	PG 2
 <p>91197 5 Kanal Funk-Fernbedienung (Sender)</p> <p>Weitere Informationen siehe Zusatzliste Zubehör im Detail.</p>	57,-	57,-	 <p>Funkfernbedienung für Beleuchtung</p> <p>7380 Set (1 Empfänger und 1 Sender für einen Schaltkreis)</p> <p>7381 zusätzlicher Empfänger</p> <p>7382 zusätzlicher Sender, Ø 3,5, H 1,5 cm (Abb.)</p>	150,-	150,-
 <p>91198 1 Kanal Funk-Empfänger (dimmbar) Empfänger für einen Schaltkreis – max. Leistung/Schaltkreis 30 Watt</p> <p>Weitere Informationen siehe Zusatzliste Zubehör im Detail.</p>	97,-	97,-	 <p>LED-Einbau-/Unterbaustrahler (bitte Position angeben), je Strahler ~3 Watt inkl. Vorschaltgerät, Zuleitung und Fußschalter</p> <p>8942 1er Set 8943 2er Set 8944 3er Set 8945 4er Set 8946 5er Set</p> <p>Die Leuchte wird mit einem Leuchtmittel der Energieklasse A geliefert.</p> <p>Weitere Informationen zum Leuchtmittel siehe Seite 98/99.</p> <p>Wandbordbeleuchtungen sind nicht mit Vitrinenbeleuchtungen kombinierbar! Bitte separate Set's bestellen!</p>	101,- 142,- 188,- 229,- 273,-	101,- 142,- 188,- 229,- 273,-
 <p>91199 3 Kanal Funk-Empfänger (dimmbar) Empfänger für drei Schaltkreise – max. Leistung/Schaltkreis 30 Watt – optimal geeignet für die Ansteuerung verschiedener Lichtquellen innerhalb einer Wohnwand – bei Einzelmöbelzusammenstellungen Kabelverlegung beachten (die Einspeisung erfolgt zentral, entsprechende Verkabelung von dem zentralen Punkt ausgehend)</p> <p>Weitere Informationen siehe Zusatzliste Zubehör im Detail.</p>	144,-	144,-	<p>Die Leuchte wird mit einem Leuchtmittel der Energieklasse A geliefert.</p> <p>Weitere Informationen zum Leuchtmittel siehe Seite 98/99.</p>		
 <p>LED-Glaskantenbeleuchtung (Point) je Glaskantenbeleuchtung ~3 Watt (Glasboden bleibt verstellbar) inkl. Vorschaltgerät, Zuleitung und Fußschalter (für jedes Vitrinenelement muss ein separates Beleuchtungsset berechnet werden)</p> <p>8139 1er Set für B 37,5 cm 8141 2er Set für B 37,5 cm 8142 3er Set für B 37,5 cm 8143 4er Set für B 37,5 cm 8144 5er Set für B 37,5 cm</p> <p>8024 1er Set für B 45,0 cm 8028 2er Set für B 45,0 cm 8032 3er Set für B 45,0 cm 8036 4er Set für B 45,0 cm 8039 5er Set für B 45,0 cm</p> <p>8025 1er Set für B 60,0 cm 8029 2er Set für B 60,0 cm 8033 3er Set für B 60,0 cm 8037 4er Set für B 60,0 cm 8040 5er Set für B 60,0 cm</p> <p>8026 1er Set für B 75,0 cm 8030 2er Set für B 75,0 cm 8034 3er Set für B 75,0 cm 8038 4er Set für B 75,0 cm 8076 5er Set für B 75,0 cm</p> <p>8027 1er Set für B 90,0 cm 8031 2er Set für B 90,0 cm 8035 3er Set für B 90,0 cm 8063 4er Set für B 90,0 cm 8062 5er Set für B 90,0 cm</p> <p>Die Leuchte wird mit einem Leuchtmittel der Energieklasse A+ geliefert.</p> <p>Weitere Informationen zum Leuchtmittel siehe Seite 98/99.</p>	130,- 182,- 229,- 279,- 330,-	130,- 182,- 229,- 279,- 330,-	 <p>LED-Glaskantenbeleuchtung (Line) (Glasboden bleibt verstellbar) inkl. Vorschaltgerät, Zuleitung und Fußschalter (für jedes Vitrinenelement muss ein separates Beleuchtungsset berechnet werden)</p> <p>8947 1er Set für B 37,5 cm, ~3 Watt 8948 2er Set für B 37,5 cm, ~5 Watt 8949 3er Set für B 37,5 cm, ~7 Watt 8950 4er Set für B 37,5 cm, ~9 Watt 8951 5er Set für B 37,5 cm, ~11 Watt</p> <p>8952 1er Set für B 45,0 cm, ~3 Watt 8953 2er Set für B 45,0 cm, ~5 Watt 8954 3er Set für B 45,0 cm, ~8 Watt 8955 4er Set für B 45,0 cm, ~10 Watt 8956 5er Set für B 45,0 cm, ~12 Watt</p> <p>8957 1er Set für B 60,0 cm, ~4 Watt 8958 2er Set für B 60,0 cm, ~8 Watt 8959 3er Set für B 60,0 cm, ~11 Watt 8960 4er Set für B 60,0 cm, ~15 Watt 8961 5er Set für B 60,0 cm, ~18 Watt</p> <p>8962 1er Set für B 75,0 cm, ~5 Watt 8963 2er Set für B 75,0 cm, ~10 Watt 8964 3er Set für B 75,0 cm, ~15 Watt 8965 4er Set für B 75,0 cm, ~20 Watt 8966 5er Set für B 75,0 cm, ~24 Watt</p> <p>8967 1er Set für B 90,0 cm, ~6 Watt 8968 2er Set für B 90,0 cm, ~12 Watt 8969 3er Set für B 90,0 cm, ~18 Watt 8970 4er Set für B 90,0 cm, ~24 Watt 8971 5er Set für B 90,0 cm, ~29 Watt</p> <p>Die Leuchte wird mit einem Leuchtmittel der Energieklasse A geliefert.</p> <p>Weitere Informationen zum Leuchtmittel siehe Seite 98/99.</p>	130,- 182,- 229,- 279,- 330,-	130,- 182,- 229,- 279,- 330,-

Beleuchtung

Best.-Nr. / Maße Beschreibung	PG 1	PG 2	Best.-Nr. / Maße Beschreibung	PG 1	PG 2
 <p>LED-Beleuchtung für Wangen-Zwischenbauböden inkl. Vorschaltgerät, Zuleitung, Fußschalter und Kabelkanal in Wange. Die zu beleuchtenden Böden in der Bestellskizze markieren (Holzboden nicht mehr verstellbar, nur in Verbindung mit Wangen ohne Rückwand).</p> <p>90066 für B 27,1 cm, ~2 Watt 90068 für B 30,0 cm, ~2 Watt 90069 für B 37,5 cm, ~3 Watt 90071 für B 45,0 cm, ~3 Watt 90072 für B 60,0 cm, ~4 Watt 90073 für B 75,0 cm, ~6 Watt 90074 für B 90,0 cm, ~6 Watt 90526 für B 120,0 cm, ~9 Watt</p> <p>Die Leuchte wird mit einem Leuchtmittel der Energieklasse A geliefert.</p> <p>Weitere Informationen zum Leuchtmittel siehe Seite 98/99.</p>			 <p>LED-Holzbodenbeleuchtung inkl. Vorschaltgerät, Zuleitung und Fußschalter</p> <p>für offene Korpusregale</p> <p>8058 für B 45,0 cm, ~3 Watt 8059 für B 60,0 cm, ~4 Watt 8060 für B 75,0 cm, ~5 Watt</p> <p>für Vitrinen</p> <p>8976 für B 37,5 cm, ~3 Watt 8977 für B 45,0 cm, ~3 Watt 8978 für B 60,0 cm, ~4 Watt 8979 für B 75,0 cm, ~5 Watt 8980 für B 90,0 cm, ~6 Watt</p> <p>(Holzboden nicht mehr verstellbar, keine Spiegelrückwand möglich).</p> <p>Die Leuchte wird mit einem Leuchtmittel der Energieklasse A geliefert.</p> <p>Weitere Informationen zum Leuchtmittel siehe Seite 98/99.</p>		
 <p>LED-Hängeelementbeleuchtung inkl. Vorschaltgerät, Zuleitung und Fußschalter</p> <p>91995H B 37,5 cm, ~2 Watt 90827H B 45,0 cm, ~2 Watt 90051H B 60,0 cm, ~3 Watt 90052H B 75,0 cm, ~4 Watt 90053H B 90,0 cm, ~4 Watt 90054H B 105,0 cm, ~5 Watt 90055H B 120,0 cm, ~6 Watt 90056H B 135,0 cm, ~6 Watt 90057H B 150,0 cm, ~7 Watt 90058H B 165,0 cm, ~8 Watt 90059H B 180,0 cm, ~9 Watt 90060H B 195,0 cm, ~9 Watt 90061H B 210,0 cm, ~10 Watt 90062H B 225,0 cm, ~11 Watt 90063H B 240,0 cm, ~11 Watt 90064H B 255,0 cm, ~12 Watt 91201H B 270,0 cm, ~13 Watt</p> <p>Die Leuchte wird mit einem Leuchtmittel der Energieklasse A+ geliefert.</p> <p>Weitere Informationen zum Leuchtmittel siehe Seite 98/99.</p>			 <p>LED-Gerätenischenbeleuchtung inkl. Vorschaltgerät, Zuleitung und Fußschalter</p> <p>für Tiefe 48,7 cm</p> <p>91190 für B 60,0 cm, ~3 Watt 91191 für B 75,0 cm, ~4 Watt 91192 für B 90,0 cm, ~4 Watt</p> <p>Möglich bei Elementen: – 25672, 25673, 25674 – 25675, 25676, 25677 – 25678, 25679, 25680</p> <p>Die Leuchte wird mit einem Leuchtmittel der Energieklasse A+ geliefert.</p> <p>Weitere Informationen zum Leuchtmittel siehe Seite 98/99.</p>		
 <p>Indirekte LED-Korpusbeleuchtung (2er Set) inkl. Vorschaltgerät, Zuleitung und Fußschalter</p> <p>92466 2 Raster ~11 Watt 92468 3 Raster ~16 Watt 92469 3,5 Raster ~20 Watt 92470 4 Raster ~21 Watt 92472 5 Raster ~24 Watt 92474 6 Raster ~27 Watt</p> <p>montiert in den Korpusseiten</p> <p>Die Leuchte wird mit einem Leuchtmittel der Energieklasse A geliefert.</p> <p>Weitere Informationen zum Leuchtmittel siehe Seite 98/99.</p>					

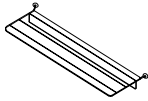
Zubehör Kleiderschränke

Best.-Nr. / Maße Beschreibung	PG 1	PG 2	Best.-Nr. / Maße Beschreibung	PG 1	PG 2
<p>NEU</p> <p>Innenschubkasten hinter Türen Zargentiefe 45,0 cm inkl. Vollauszug, Push to open und oberem Abdeckboden</p> <p>Ausführung Magma, Frontblende bei furnierten Kleiderschränken in Lack Weiß, bei lackierten Kleiderschränken in Korpusausführung, Einsetzbar auf Sockelboden oder frei hängend bis 1 R (zusätzlicher Holzeinlegeboden als unterer Abschluss empfohlen)</p> <p>2er-Set Innenschubkästen (1 R) 92893 für B 45,0 cm 92895 für B 90,0 cm</p> <p>3er-Set Innenschubkästen (1,5 R) 92899 für B 45,0 cm 92901 für B 90,0 cm</p> <p>4er-Set Innenschubkästen (2 R) 92905 für B 45,0 cm 92907 für B 90,0 cm</p> <p>Bitte Einbauposition angeben!</p>			 <p>90428 Innenspiegel Maß 203,6 x 33,6 cm</p>	123,-	123,-
	245,- 316,-	253,- 328,-	 <p>90429 Krawattenhalter</p>	61,-	61,-
	415,- 539,-	433,- 561,-	 <p>Schuhrost für Kleiderschränke 93149 für B 45,0 cm 93150 für B 90,0 cm max. Nutztiefe bei Schuhrosten 55,0 cm</p>	53,- 69,-	53,- 69,-

Sonderanfertigungen

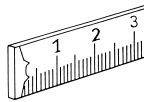

	Best.-Nr.	EUR
<p>Höhen-, Breiten-, Tiefenkürzungen (Mindestmaße: B 25,0, T 25,0 cm, H 1 Raster) Zwischenbauelemente - Hängeelemente Holztürenelemente Glastürenelemente (nur Tiefenkürzung) Unterteile nur auf Tiefe 39,1 cm kürzbar. Achtung: Kürzungen von Schubkasten- und Auszugelementen nicht möglich.</p>		+ 30%
<p>Nach hinten überstehende Abdeckplatten (am Korpusselement) max. Überstand nach hinten 16 cm bei Tiefe 39,1 cm (am Korpusselement) max. Überstand nach hinten 6 cm bei Tiefe 48,7 cm (bei Unterteilen nicht möglich)</p>	Preis pro angefangene 10 cm der Korpusbreite Mindestpreis 90285	10,- 57,-
<p>Höhen-, Breiten-, Tiefenkürzungen Wangen (nur Tiefenkürzung, Höhenkürzung siehe Typenbeschreibung) Wangen-Zwischenbauböden</p>		+ 25%
<p>Durchgehende Lochreihe bei Korpusen pro Korpus</p>	Innenkorpus Außenkorpus 90065 90049	43,- 30,-

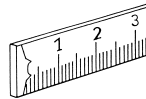



	Best.-Nr.	EUR
<p>Raumteilerausführung mit gerundeten Kanten Wangen Zwischenbauböden, Sockelböden Zwischenbauelemente (von hinten fest verblendet) Schubkasteneinsätze (von hinten fest verblendet)</p> <p>Bitte beachten Sie, dass bei Raumteiler-Regalen eine Deckenverspannung notwendig ist (Mehrpreis bitte berechnen). Sollte die Planung keine Deckenverspannung ermöglichen, ist für eine ausreichende Standsicherheit (Wandbefestigung) bauseits zu sorgen.</p>		+ 50%
<p>Raumteilerausführung (für Korpuselemente) NEU</p> <p>Holztüren/Schubkästen/Klappen/Auszüge: – Rückseitige, feste Verblendung mit durchgehender Tür (ohne Griff). – Ab Breite 75,0 cm werden geteilte Türblenden eingesetzt.</p> <p>Vitrinentüren (nur eintürige Elemente / nur Tiefe 39,1 cm + Wangenelemente): – Rückseitige, feste Verblendung mit durchgehenden Glastüren (ohne Griff). – Bei Holz-/Glaskombinationen wird der anteilige Schubkasten- oder Türenbereich mit einer Holztür (ohne Griff) verblendet. – Beleuchtung nur mit LED-Strahler möglich.</p> <p>Korpusraumteilerlösungen sind bis 2 Raster möglich. Ab 2 Raster ist für eine ausreichende Standsicherheit (Wandbefestigung) bauseits zu sorgen.</p>		+ 50%
<p>Blendmaterial zur bauseitigen Verwendung, Kantenbearbeitung ohne Aufpreis einseitig furniert, max. Länge 255,0 cm, max. Breite 75,0 cm, Stärke 1,9 cm (Bitte geben Sie die ggf. zu bearbeitenden Kanten an)</p>	Preis/m ² Mindestpreis	90292 263,- 41,-
<p>Schreibplatte im Zwischenbau inkl. Kantenbearbeitung eine Längskante profiliert, die anderen Kanten gerade beidseitig furniert, max. Länge 240,0 cm, max. Breite 90,0 cm, Stärke 2,9 cm Zur bauseitigen Montage.</p>	Preis/m ² Mindestpreis	90293 336,- 41,-
<p>Wangenhängebeschlag für nicht bodenstehende Wangen, Aufsatzwangen und Wangenlösungen im Überbau - max. Wangenhöhe 4 Raster max. Belastung/Beschlag 65 kg</p>		90996 53,-
<p>Wandhängebeschlag für Zwischenbauböden ab Breite 60,0 cm in Verbindung mit Hängeelementen. max. Belastung/Beschlag 15 kg</p>		90164 34,-
<p>Zylinderschloß Ausstattung von Holztüren mit Zylinderschlössern (werden mehrere Schlösser innerhalb einer Kommission benötigt, haben diese grundsätzlich die gleiche Schließung)</p>		90041 107,-

Weitere Sonderanfertigungen auf Anfrage!

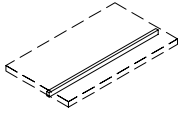
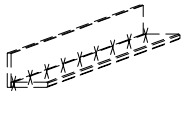

Energieverbrauchskennzeichnung von elektrischen Lampen und Leuchten

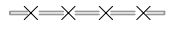
Angaben gemäß EU-Verordnung 874/2012

Produktbezeichnung	Type	Anmerkung
<p>LED-Holzbodenbeleuchtung für Wangen-Zwischenbauböden</p> 	<p>90528, 90530, 90531, 90193, 90194, 90195, 90196, 90197</p>	<p>Die Leuchten der Firma Halemeier mit den Typenbezeichnungen:</p> <p>L264.10 L264.11 L263.19 L264.01 L264.03 L264.04 L264.05 L264.08</p> <p>enthalten LED-Lampen die innerhalb der Energieklasse A bis A++ liegen. Die LED-Lampen können nicht ausgetauscht werden.</p>
<p>LED-Beleuchtung für Wandborde mit Paneelrückwand</p> 	<p>8929, 8933, 8930, 8935, 8940, 8938, 8931, 8937, 8939, 8941, 8932, 8934, 8936</p>	<p>Die Leuchten der Firma Halemeier mit den Typenbezeichnungen:</p> <p>L323.15 L323.17 L323.19 L323.14 L323.16 L323.18</p> <p>enthalten LED-Lampen die innerhalb der Energieklasse A bis A++ liegen. Die LED-Lampen können nicht ausgetauscht werden.</p>
<p>LED-Glaskantenbeleuchtung (Point)</p> 	<p>8139, 8141, 8142, 8143, 8144, 8024, 8028, 8032, 8036, 8039, 8025, 8029, 8033, 8037, 8040, 8026, 8030, 8034, 8038, 8076, 8027, 8031, 8035, 8063, 8062</p>	<p>Die Leuchten der Firma Halemeier mit der Typenbezeichnung:</p> <p>L241</p> <p>enthalten LED-Lampen die innerhalb der Energieklasse A bis A++ liegen. Die LED-Lampen können nicht ausgetauscht werden.</p>
<p>LED-Einbau-/Unterbaustrahler</p> 	<p>8942, 8943, 8944, 8945, 8946</p>	<p>Die Leuchten der Firma Halemeier mit der Typenbezeichnung:</p> <p>L246</p> <p>enthalten LED-Lampen die innerhalb der Energieklasse A bis A++ liegen. Die LED-Lampen können nicht ausgetauscht werden.</p>
<p>LED-Glaskantenbeleuchtung (Line)</p> 	<p>8947, 8948, 8949, 8950, 8951 8952, 8953, 8954, 8955, 8956 8957, 8958, 8959, 8960, 8961 8962, 8963, 8964, 8965, 8966 8967, 8968, 8969, 8970, 8971</p>	<p>Die Leuchten der Firma Halemeier mit den Typenbezeichnungen:</p> <p>L265.11 L265.12 L265.13 L265.14 L265.15</p> <p>enthalten LED-Lampen die innerhalb der Energieklasse A bis A++ liegen. Die LED-Lampen können nicht ausgetauscht werden.</p>

Energieverbrauchskennzeichnung von elektrischen Lampen und Leuchten

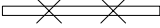
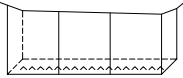
Angaben gemäß EU-Verordnung 874/2012

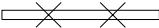
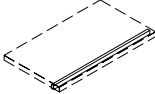
Produktbezeichnung	Type	Anmerkung
<p>LED-Beleuchtung für Wangen-Zwischenbauböden (hinten)</p> 	<p>90066, 90068, 90069, 90071, 90072, 90073, 90074, 90526</p>	<p>Die Leuchten der Firma Halemeier mit den Typenbezeichnungen:</p> <p>L323.11 L323.13 L323.14 L323.15 L323.17 L323.19 L323.20 L323.43</p> <p>enthalten LED-Lampen die innerhalb der Energieklasse A bis A++ liegen. Die LED-Lampen können nicht ausgetauscht werden.</p>
<p>LED-Hängeelementbeleuchtung</p> 	<p>91995H, 91201H, 90827H, 90051H, 90052H, 90053H, 90054H, 90055H, 90056H, 90057H, 90058H, 90059H, 90060H, 90061H, 90062H, 90063H, 90064H</p>	<p>Die Leuchten der Firma Halemeier mit den Typenbezeichnungen:</p> <p>L263.16 L385.14 L263.01 L263.02 L263.03 L263.04 L263.05 L263.06 L263.07 L263.08 L263.09 L263.10 L263.11 L263.12 L263.13 L263.14 L263.15</p> <p>enthalten LED-Lampen die innerhalb der Energieklasse A bis A++ liegen. Die LED-Lampen können nicht ausgetauscht werden.</p>
<p>Indirekte LED-Korpusbeleuchtung</p> 	<p>92466, 92468, 92469, 92470, 92472, 92474</p>	<p>Die Leuchten der Firma Halemeier mit den Typenbezeichnungen:</p> <p>L388.03 L388.05 L388.06 L388.07 L388.09 L388.10</p> <p>enthalten LED-Lampen die innerhalb der Energieklasse A bis A++ liegen. Die LED-Lampen können nicht ausgetauscht werden.</p>
<p>LED-Holzbodenbeleuchtung</p> 	<p>8058, 8977, 8059, 8978, 8060, 8979, 8976, 8980</p>	<p>Die Leuchten der Firma Halemeier mit den Typenbezeichnungen:</p> <p>L346.12 L346.13 L346.14 L346.11 L346.15</p> <p>enthalten LED-Lampen die innerhalb der Energieklasse A bis A++ liegen. Die LED-Lampen können nicht ausgetauscht werden.</p>
<p>LED-Gerätenischenbeleuchtung</p> 	<p>91190, 91191, 91192</p>	<p>Die Leuchten der Firma Halemeier mit den Typenbezeichnungen:</p> <p>L263.02 L263.03 L264.05</p> <p>enthalten LED-Lampen die innerhalb der Energieklasse A bis A++ liegen. Die LED-Lampen können nicht ausgetauscht werden.</p>

Hochglanz-Aufpreis Tabelle Sideboard / Highboard / Vitrine

Tabelle A Front in Hochglanz

Raster Höhe bis	Gesamtbreite bis 120,0 cm		Gesamtbreite bis 135,0 cm		Gesamtbreite bis 150,0 cm		Gesamtbreite bis 165,0 cm		Gesamtbreite bis 180,0 cm		Gesamtbreite bis 195,0 cm	
	Type	Aufpreis	Type	Aufpreis	Type	Aufpreis	Type	Aufpreis	Type	Aufpreis	Type	Aufpreis
	1 R	91623	126,-	91630	134,-	91637	138,-	91644	146,-	91651	150,-	91658
2 R	91624	174,-	91631	188,-	91638	200,-	91645	211,-	91652	221,-	91659	233,-
3 R	91625	221,-	91632	241,-	91639	259,-	91646	277,-	91653	298,-	91660	316,-
4 R	91626	271,-	91633	298,-	91640	320,-	91647	346,-	91654	370,-	91661	393,-
5 R	91627	320,-	91634	354,-	91641	379,-	91648	411,-	91655	443,-	91662	472,-
6 R	91628	370,-	91635	407,-	91642	443,-	91649	478,-	91656	516,-	91663	549,-

Raster Höhe bis	Gesamtbreite bis 210,0 cm		Gesamtbreite bis 225,0 cm		Gesamtbreite bis 240,0 cm		Gesamtbreite bis 255,0 cm		Gesamtbreite bis 270,0 cm	
	Type	Aufpreis	Type	Aufpreis	Type	Aufpreis	Type	Aufpreis	Type	Aufpreis
	1 R	91665	162,-	91672	168,-	91679	174,-	91847	180,-	91854
2 R	91666	249,-	91673	259,-	91680	271,-	91848	285,-	91855	298,-
3 R	91667	332,-	91674	354,-	91681	370,-	91849	387,-	91856	407,-
4 R	91668	419,-	91675	443,-	91682	466,-	91850	490,-	91857	516,-
5 R	91669	504,-	91676	532,-	91683	563,-	91851	593,-	91858	626,-
6 R	91670	587,-	91677	626,-	91684	662,-	91852	698,-	91859	733,-

Tabelle B Korpus und Front in Hochglanz

Raster Höhe bis	Gesamtbreite bis 120,0 cm		Gesamtbreite bis 135,0 cm		Gesamtbreite bis 150,0 cm		Gesamtbreite bis 165,0 cm		Gesamtbreite bis 180,0 cm		Gesamtbreite bis 195,0 cm	
	Type	Aufpreis	Type	Aufpreis	Type	Aufpreis	Type	Aufpreis	Type	Aufpreis	Type	Aufpreis
	1 R	91686	370,-	91693	383,-	91700	397,-	91707	411,-	91714	425,-	91721
2 R	91687	462,-	91694	482,-	91701	502,-	91708	522,-	91715	541,-	91722	561,-
3 R	91688	557,-	91695	581,-	91702	609,-	91709	634,-	91716	660,-	91723	686,-
4 R	91689	648,-	91696	680,-	91703	713,-	91710	745,-	91717	779,-	91724	808,-
5 R	91690	743,-	91697	782,-	91704	818,-	91711	854,-	91718	893,-	91725	931,-
6 R	91691	836,-	91698	879,-	91705	925,-	91712	966,-	91719	1010,-	91726	1057,-

Raster Höhe bis	Gesamtbreite bis 210,0 cm		Gesamtbreite bis 225,0 cm		Gesamtbreite bis 240,0 cm		Gesamtbreite bis 255,0 cm		Gesamtbreite bis 270,0 cm	
	Type	Aufpreis	Type	Aufpreis	Type	Aufpreis	Type	Aufpreis	Type	Aufpreis
	1 R	91728	453,-	91735	466,-	91742	478,-	91861	492,-	91868
2 R	91729	581,-	91736	601,-	91743	622,-	91862	638,-	91869	660,-
3 R	91730	709,-	91737	737,-	91744	765,-	91863	788,-	91870	812,-
4 R	91731	840,-	91738	873,-	91745	905,-	91864	937,-	91871	966,-
5 R	91732	968,-	91739	1006,-	91746	1045,-	91865	1085,-	91872	1120,-
6 R	91733	1101,-	91740	1144,-	91747	1188,-	91866	1231,-	91873	1275,-

Hochglanz-Aufpreis Tabelle

Korpuselement

Tabelle C Front in Hochglanz

Raster Höhe bis	Rasterbreite bis 45,0 cm		Rasterbreite bis 60,0 cm		Rasterbreite bis 75,0 cm		Rasterbreite bis 90,0 cm		Rasterbreite bis 105,0 cm	
	Type	Aufpreis	Type	Aufpreis	Type	Aufpreis	Type	Aufpreis	Type	Aufpreis
	0,5 R	92386	38,-	92387	41,-	92388	43,-	92389	47,-	92390
1 R	91210	47,-	91217	53,-	91224	59,-	91231	67,-	91238	71,-
2 R	91211	67,-	91218	77,-	91225	91,-	91232	105,-	91239	115,-
3 R	91212	85,-	91219	105,-	91226	121,-	91233	140,-	91240	158,-
4 R	91213	105,-	91220	126,-	91227	154,-	91234	178,-	91773	204,-
5 R	91214	121,-	91221	154,-	91228	182,-	91235	213,-	91774	247,-
6 R	91215	140,-	91222	178,-	91229	213,-	91236	253,-	91775	288,-

Raster Höhe bis	Rasterbreite bis 120,0 cm / Eckelemente		Rasterbreite bis 135,0 cm		Rasterbreite bis 150,0 cm		Rasterbreite bis 180,0 cm		Rasterbreite bis 195,0 cm	
	Type	Aufpreis	Type	Aufpreis	Type	Aufpreis	Type	Aufpreis	Type	Aufpreis
	0,5 R	92391	53,-	92392	57,-	92393	59,-	92394	65,-	92395
1 R	91241	77,-	91248	85,-	91781	91,-	91788	105,-	91795	107,-
2 R	91242	126,-	91249	140,-	91782	152,-	91789	178,-	91796	188,-
3 R	91243	178,-	91250	196,-	91783	213,-	91790	253,-	91797	265,-
4 R	91244	225,-	91777	253,-	91784	277,-	91791	326,-	91798	340,-
5 R	91245	275,-	91778	308,-	91785	338,-	91792	401,-	91799	421,-
6 R	91246	326,-	91779	366,-	91786	401,-	91793	474,-	91800	502,-

Tabelle D Korpus und Front in Hochglanz – offene Fächer innen in matt

Raster Höhe bis	Rasterbreite bis 45,0 cm		Rasterbreite bis 60,0 cm		Rasterbreite bis 75,0 cm		Rasterbreite bis 90,0 cm		Rasterbreite bis 105,0 cm	
	Type	Aufpreis	Type	Aufpreis	Type	Aufpreis	Type	Aufpreis	Type	Aufpreis
	1 R	91251	148,-	91258	160,-	91265	176,-	91272	190,-	91279
2 R	91252	182,-	91259	206,-	91266	223,-	91273	245,-	91280	265,-
3 R	91253	221,-	91260	247,-	91267	273,-	91274	300,-	91281	324,-
4 R	91254	259,-	91261	288,-	91268	322,-	91275	356,-	91802	385,-
5 R	91255	296,-	91262	332,-	91269	371,-	91276	409,-	91803	449,-
6 R	91256	328,-	91263	375,-	91270	419,-	91277	466,-	91804	510,-

Raster Höhe bis	Rasterbreite bis 120,0 cm / Eckelemente		Rasterbreite bis 135,0 cm		Rasterbreite bis 150,0 cm		Rasterbreite bis 180,0 cm	
	Type	Aufpreis	Type	Aufpreis	Type	Aufpreis	Type	Aufpreis
	1 R	91282	215,-	91289	229,-	91810	245,-	91817
2 R	91283	285,-	91290	304,-	91811	324,-	91818	366,-
3 R	91284	354,-	91291	377,-	91812	405,-	91819	456,-
4 R	91285	419,-	91806	453,-	91813	484,-	91820	549,-
5 R	91286	486,-	91807	526,-	91814	565,-	91821	640,-
6 R	91287	555,-	91808	599,-	91815	644,-	91822	733,-

Hochglanz-Aufpreis Tabelle

Tabelle E Wandbord (nur Rückwand)

Breite	Type	Aufpreis
60,0 cm	91306	38,-
75,0 cm	91307	40,-
90,0 cm	91308	43,-
105,0 cm	91309	47,-
120,0 cm	91310	49,-
135,0 cm	91311	53,-
150,0 cm	91312	57,-
165,0 cm	91313	61,-
180,0 cm	91314	65,-
195,0 cm	91315	67,-
210,0 cm	91316	71,-
225,0 cm	91317	75,-
240,0 cm	91318	81,-
255,0 cm	91831	83,-

Tabelle F Wandspiegelleisten (Set)

Breite	Type	Aufpreis
45,0 cm	91996	61,-
60,0 cm	91832	63,-
75,0 cm	91833	65,-
90,0 cm	91834	67,-
105,0 cm	91835	67,-
120,0 cm	91836	69,-
135,0 cm	91837	71,-
150,0 cm	91839	73,-
165,0 cm	91840	75,-
180,0 cm	91841	77,-
195,0 cm	91842	81,-
210,0 cm	91843	81,-
225,0 cm	91844	83,-
240,0 cm	91845	85,-
255,0 cm	91846	87,-

Tabelle G Sockelleisten

Der Aufpreis ist pro durchgehender Sockelleiste zu berechnen

Breite	Type	Aufpreis
45,0 cm	92402	34,-
60,0 cm	91926	38,-
75,0 cm	91927	40,-
90,0 cm	91928	43,-
105,0 cm	91929	45,-
120,0 cm / Eckelemente	91930	49,-
135,0 cm	91931	51,-
150,0 cm	91932	55,-
165,0 cm	91933	59,-
180,0 cm	91934	61,-
195,0 cm	91935	65,-
210,0 cm	91936	67,-
225,0 cm	91937	71,-
240,0 cm	91938	73,-
255,0 cm	91939	77,-
270,0 cm	92403	81,-

Tabelle H Abdeckblätter in Hochglanz

- der Aufpreis ist pro durchgehendem Abdeckblatt zu berechnen
- bei Hängeelementen ist der Aufpreis 2x zu berechnen (oberes und unteres Abdeckblatt)

Rasterbreite bis	Tiefe bis 39,1 cm		Tiefe bis 48,7 cm		Tiefe bis 62,0 cm	
	Type	Aufpreis	Type	Aufpreis	Type	Aufpreis
45,0 cm	92057	63,-	92058	67,-	92059	71,-
60,0 cm	92060	69,-	92061	75,-	92062	81,-
75,0 cm	92063	75,-	92064	85,-	92065	91,-
90,0 cm	92066	85,-	92067	95,-	92068	101,-
105,0 cm	92069	91,-	92070	103,-	92071	111,-
120,0 cm / Eckelemente	92072	99,-	92073	111,-	92074	119,-
135,0 cm	92075	105,-	92076	119,-	92077	128,-
150,0 cm	92078	111,-	92079	126,-	92080	140,-
165,0 cm	92081	119,-	92082	138,-	92083	148,-
180,0 cm	92084	124,-	92085	146,-	92086	158,-
195,0 cm	92087	130,-	92088	154,-	92089	168,-
210,0 cm	92090	140,-	92091	162,-	92092	178,-
225,0 cm	92093	146,-	92094	170,-	92095	188,-
240,0 cm	92096	152,-	92097	178,-	92098	198,-
255,0 cm	92099	158,-	92100	188,-	92101	207,-
270,0 cm	92102	164,-	92103	196,-	92104	215,-

